

Betriebsanleitung

Originalbetriebsanleitung

MK (E5)

Wechselklimaschränke mit Programmregelung

Modell	Modellvariante	Art. Nr.
MK 56	MK056-230V	9020-0374, 9120-0374
	MK056-240V	9020-0388, 9120-0388
MK 115	MK115-400V	9020-0375, 9120-0375
	MK115-400V-C	9020-0303 (mit Spannungs- und Frequenzumwandler)
MK 240	MK240-400V	9020-0376, 9120-0376
	MK240-400V-C	9020-0355 (mit Spannungs- und Frequenzumwandler)
MK 400	MK400-400V	9020-0406, 9120-0406
	MK400-400V-C	9020-0445 (mit Spannungs- und Frequenzumwandler)
MK 720	MK720-400V	9020-0377, 9120-0377
	MK720-400V-C	9020-0356 (mit Spannungs- und Frequenzumwandler)
MK 1020	MK1020-400V	9020-0407, 9120-0407
	MK1020-400V-C	9020-0447 (mit Spannungs- und Frequenzumwandler)

MKT (E5)

Wechselklimaschränke mit Tieftemperatur mit Programmregelung

Modell	Modellvariante	Art. Nr.
MKT 115	MKT115-400V	9020-0385, 9120-0385
	MKT115-400V-C	9020-0363 (mit Spannungs- und Frequenzumwandler)
MKT 240	MKT240-400V	9020-0386, 9120-0386
	MKT240-400V-C	9020-0364 (mit Spannungs- und Frequenzumwandler)
MKT 720	MKT720-400V	9020-0387, 9120-0387
	MKT720-400V-C	9020-0365 (mit Spannungs- und Frequenzumwandler)

BINDER GmbH

- ▶ Anschrift: Postfach 102, 78502 Tuttlingen, Deutschland ▶ Tel.: +49 7462 2005 0
- ▶ Fax: +49 7462 2005 100 ▶ Internet: <http://www.binder-world.com> ▶ E-Mail: info@binder-world.com
- ▶ Service Hotline: +49 7462 2005 555 ▶ Service Fax +49 7462 2005 93 555
- ▶ Service E-Mail: customerservice@binder-world.com
- ▶ Service Hotline USA: +1 866 885 9794 oder +1 631 224 4340 x3
- ▶ Service Hotline Asia Pacific: +852 390 705 04 oder +852 390 705 03
- ▶ Service Hotline Russland und GUS: +7 495 988 15 16

Inhaltsverzeichnis

1. SICHERHEIT	6
1.1 Personalqualifikation	6
1.2 Betriebsanleitung	6
1.3 Rechtliche Hinweise	6
1.3.1 IP / Geistiges Eigentum	7
1.4 Struktur der Sicherheitshinweise	7
1.4.1 Warnstufen	7
1.4.2 Gefahrenzeichen	8
1.4.3 Piktogramme	8
1.4.4 Textstruktur des Sicherheitshinweises	9
1.5 Position der Sicherheitskennzeichen am Gerät	9
1.6 Typenschild	10
1.7 Allgemeine Sicherheitsbestimmungen zu Aufstellung und Betrieb des Gerätes	11
1.8 Bestimmungsgemäße Verwendung	13
1.9 Vorhersehbare Fehlanwendungen	14
1.10 Restrisiken	15
1.11 Betriebsanweisung	16
1.12 Maßnahmen zur Unfallverhütung	16
2. GERÄTEBESCHREIBUNG	17
2.1 Geräteübersicht	18
2.2 Instrumenten-Dreieck	18
2.3 Seitliches Bedienfeld	19
2.4 Hauptschalter (MK 56)	20
2.5 Rückseitiger Netzschalter (MK/MKT ab Größe 115)	20
2.6 Rückansicht des Gerätes	21
3. LIEFERUMFANG, TRANSPORT, LAGERUNG UND AUFSTELLUNG	23
3.1 Auspacken, Kontrolle, Lieferumfang	23
3.2 Hinweise für den sicheren Transport	24
3.3 Lagerung	24
3.4 Aufstellungsort und Umgebungsbedingungen	24
4. INSTALLATION UND ANSCHLÜSSE	26
4.1 Anschluss Kühlwasser-Ablauf für Wasserkühlung (Option für MK 56)	26
4.2 Anschluss Kühlwasser-Zulauf für Wasserkühlung (Option für MK 56)	26
4.3 Aufstellung und Montage des Spannungs- und Frequenzumwandlers (für Geräte mit Spannungs- und Frequenzumwandler)	27
4.4 Elektrischer Anschluss	28
4.4.1 Informationen zum Anschluss des Wechselklimaschranks	28
4.4.2 Anschluss des Spannungs- und Frequenzumwandlers (für Geräte mit Spannungs- und Frequenzumwandler)	29
5. FUNKTIONSÜBERSICHT PROGRAMMREGLER MB2	31
5.1 Bedienfunktionen der Normalanzeige	32
5.2 Bildschirmansichten: Normalanzeige, Programmanzeige, Linienschreiber-darstellung	33
5.3 Übersicht der Reglersymbole	34
5.4 Betriebsarten	36
5.5 Menüstruktur des Reglers	37
5.5.1 Hauptmenü	38
5.5.2 Untermenü „Einstellungen“	39
5.5.3 Untermenü „Service“	39
5.6 Prinzip der Eingaben am Regler	40
5.7 Verhalten während und nach Netzausfall	40
5.8 Verhalten bei Türöffnung	41

6.	INBETRIEBNAHME	41
6.1	Einschalten des Gerätes	41
6.2	Reglereinstellungen nach Einschalten des Gerätes	42
7.	SOLLWERTEINGABE IM FESTWERTBETRIEB	43
7.1	Sollwerteingabe über das Menü „Sollwerte“	43
7.2	Direkte Sollwerteingabe über die Normalanzeige	44
7.3	Spezielle Reglerfunktionen über Steuerkontakte	44
8.	TIMERPROGRAMM: STOPPUHRFUNKTION	46
8.1	Timerprogramm starten	46
8.1.1	Verhalten während der Programmvorlaufzeit	46
8.2	Ein laufendes Timerprogramm stoppen	47
8.2.1	Ein laufendes Timerprogramm pausieren	47
8.2.2	Ein laufendes Timerprogramm abbrechen	47
8.3	Verhalten nach Ablauf des Programms	47
9.	ZEITPROGRAMME	48
9.1	Ein existierendes Zeitprogramm starten	48
9.1.1	Verhalten während der Programmvorlaufzeit	49
9.2	Ein laufendes Zeitprogramm stoppen	49
9.2.1	Ein laufendes Zeitprogramm pausieren	49
9.2.2	Ein laufendes Zeitprogramm abbrechen	49
9.3	Verhalten nach Ablauf des Programms	49
9.4	Ein neues Zeitprogramm anlegen	50
9.5	Programmeditor: Programme verwalten	50
9.5.1	Zeitprogramm löschen	51
9.6	Abschnittseditor: Programmabschnitte verwalten	52
9.6.1	Neuen Programmabschnitt anlegen	53
9.6.2	Programmabschnitt kopieren und einfügen oder ersetzen	53
9.6.3	Programmabschnitt löschen	54
9.7	Werteingabe für den Programmabschnitt	55
9.7.1	Abschnittsdauer	55
9.7.2	Sollwertrampe und Sollwertsprung	56
9.7.3	Spezielle Reglerfunktionen über Steuerkontakte	57
9.7.4	Sollwerteingabe	58
9.7.5	Toleranzbereich	59
9.7.6	Wiederholung eines oder mehrerer Abschnitte innerhalb eines Zeitprogramms	60
9.7.7	Zeitprogramm speichern	60
10.	WOCHENPROGRAMME	61
10.1	Ein existierendes Wochenprogramm starten	61
10.2	Ein laufendes Wochenprogramm abbrechen	61
10.3	Ein neues Wochenprogramm erstellen	62
10.4	Programmeditor: Programme verwalten	63
10.4.1	Wochenprogramm löschen	64
10.5	Abschnittseditor: Programmabschnitte verwalten	65
10.5.1	Neuen Programmabschnitt anlegen	66
10.5.2	Programmabschnitt kopieren und einfügen oder ersetzen	66
10.5.3	Programmabschnitt löschen	67
10.6	Werteingabe für den Programmabschnitt	67
10.6.1	Sollwertrampe und Sollwertsprung	67
10.6.2	Wochentag	68
10.6.3	Startzeitpunkt	68
10.6.4	Sollwerteingabe	69
10.6.5	Spezielle Reglerfunktionen über Steuerkontakte	69

11. HINWEIS- UND ALARMFUNKTIONEN	70
11.1 Übersicht der Hinweis- und Alarmmeldungen.....	70
11.1.1 Informationsmeldungen	70
11.1.2 Alarmmeldungen.....	71
11.2 Alarmzustand	71
11.3 Rücksetzen eines Alarms, Liste der aktiven Alarme.....	72
11.4 Aktivieren / Deaktivieren des akustischen Alarms (Alarmsummer)	72
12. TEMPERATUR-SICHERHEITSEINRICHTUNGEN	73
12.1 Übertemperaturschutzeinrichtung (Klasse 1).....	73
12.2 Übertemperatur-Überwachungsregler (Temperaturwählbegrenzer Klasse 2).....	73
12.2.1 Überwachungsregler-Modus.....	73
12.2.2 Einstellung des Überwachungsreglers	74
12.2.3 Meldung und Vorgehen im Alarmfall.....	75
12.2.4 Funktionsüberprüfung	75
12.3 Über-/Untertemperatursicherung Klasse 2 (Option)	76
13. BENUTZERVERWALTUNG.....	77
13.1 Berechtigungen und Passwortschutz.....	77
13.2 Anmeldung	80
13.3 Abmelden	81
13.4 Benutzerwechsel.....	81
13.5 Passwortvergabe und Passwortänderung	82
13.5.1 Passwortänderung.....	82
13.5.2 Passwort für einzelne Berechtigungen löschen.....	84
13.5.3 Passwortneuevergabe bei deaktivierter Passwortfunktion für die „Service“- oder „Admin“- Berechtigung.....	85
13.6 Freischaltcode	86
14. ALLGEMEINE REGLEREINSTELLUNGEN	87
14.1 Auswahl der Menüsprache des Reglers	87
14.2 Einstellung von Datum und Uhrzeit.....	87
14.3 Auswahl der Temperatureinheit	89
14.4 Bildschirmkonfiguration	89
14.4.1 Anpassung der Bildschirmparameter.....	89
14.4.2 Touchscreen kalibrieren.....	90
14.5 Netzwerk und Kommunikation	91
14.5.1 Serielle Schnittstellen.....	91
14.5.2 Ethernet	92
14.5.3 Webserver.....	93
14.5.4 E-Mail.....	94
14.6 USB-Menü: Datentransfer über die USB Schnittstelle.....	95
14.7 Automatische Abschaltung der Innenraumbeleuchtung	96
15. ALLGEMEINE INFORMATIONEN	96
15.1 Service-Kontaktseite	96
15.2 Aktuelle Betriebsparameter.....	97
15.3 Ereignisliste	98
15.4 Technische Geräteinformation	98
15.5 Selbsttest-Funktion (MK 56).....	99
16. LINIENSCHREIBERDARSTELLUNG	101
16.1 Ansichten.....	101
16.1.1 Legende ein- und ausblenden	101
16.1.2 Wechseln zwischen den Seiten der Legende.....	101
16.1.3 Spezielle Anzeigen ein- und ausblenden.....	102
16.1.4 Historiendarstellung	102
16.2 Einstellung der Parameter.....	105

17. HINWEISE FÜR DEN KÄLTETBETRIEB	106
18. BETAUUNGSSCHUTZ ÜBER STEUERKONTAKT	107
19. POTENZIALFREIE SCHALTAUSGÄNGE ÜBER STEUERKONTAKTE	108
20. OPTIONEN	109
20.1 APT-COM™ 4 Multi Management Software (Option)	109
20.1.1 APT-COM™ 4 Basic Edition	109
20.2 Schnittstelle RS485 (Option).....	109
20.3 Analogausgänge für Temperatur (Option)	110
20.4 Objekttemperaturanzeige mit flexiblem Pt 100 Temperatursensor (Option)	110
20.5 Druckluftanschluss (Option).....	111
20.6 Drucklufttrockner (Option).....	111
20.7 Wasserkühlung (Option)	113
21. REINIGUNG UND DEKONTAMINATION	113
21.1 Reinigung	113
21.2 Dekontamination / chemische Desinfektion	115
22. WARTUNG UND SERVICE, FEHLERSUCHE, REPARATUR / INSTANDSETZUNG, PRÜFUNGEN	116
22.1 Allgemeine Informationen, Personalqualifikation	116
22.2 Wartungsintervalle, Service	117
22.3 Problembehebung / Einfache Fehlersuche	118
22.4 Rücksendung eines Gerätes an die BINDER GmbH.....	121
23. ENTSORGUNG	121
23.1 Entsorgung der Transportverpackung	121
23.2 Außerbetriebnahme	122
23.3 Entsorgung des Gerätes in der Bundesrepublik Deutschland	122
23.4 Entsorgung des Gerätes in EU-Staaten außer der Bundesrepublik Deutschland	123
23.5 Entsorgung des Gerätes in Nicht-EU-Staaten	124
24. TECHNISCHE BESCHREIBUNG	125
24.1 Werksseitige Kalibrierung und Justierung.....	125
24.2 Überstromschutz	125
24.3 Definition Nutzraum.....	125
24.4 Technische Daten MK (E5).....	126
24.5 Technische Daten MKT (E5).....	128
24.6 Ausstattung und Optionen (Auszug).....	130
24.7 Zubehör und Ersatzteile (Auszug)	131
24.8 Aufheiz- und Abkühlkurven MK.....	132
24.9 Aufheiz- und Abkühlkurven MKT	137
24.10 Wärmekompensationskurven MK	140
24.11 Wärmekompensationskurven MKT	142
24.12 Geräteabmessungen.....	144
25. ZERTIFIKATE UND KONFORMITÄTSERKLÄRUNGEN	151
25.1 EU-Konformitätserklärung MK	151
25.2 EU-Konformitätserklärung MKT	154
25.3 Zertifikat für das GS Prüfzeichen der Deutschen Gesetzlichen Unfallversicherung e.V. (DGUV)	157
26. UNBEDENKLICHKEITSBESCHEINIGUNG	159
26.1 Für Geräte außerhalb USA und Kanada.....	159
26.2 Für Geräte in USA und Kanada	161

Sehr geehrte Kundin, sehr geehrter Kunde,

für den ordnungsgemäßen Betrieb der Geräte ist es notwendig, dass Sie die Betriebsanleitung vollständig und aufmerksam durchlesen und die enthaltenen Hinweise beachten.

1. Sicherheit



1.1 Personalqualifikation

Das Gerät darf nur von Fachpersonal, das mit Montage, Inbetriebnahme und Betrieb des Gerätes vertraut ist, installiert, geprüft und in Betrieb genommen werden. Fachpersonal sind Personen, die durch ihre fachliche Ausbildung, Kenntnisse und Erfahrungen sowie ihrer Kenntnisse der einschlägigen Normen die ihnen übertragenen Arbeiten beurteilen und ausüben und mögliche Gefahren erkennen können. Sie müssen eine Ausbildung, Unterweisung und Berechtigung zum Arbeiten am Gerät haben.

1.2 Betriebsanleitung

Diese Betriebsanleitung ist Teil des Lieferumfangs. Bewahren Sie sie immer griffbereit in der Nähe des Gerätes auf. Geben Sie die Betriebsanleitung bei Veräußerung des Gerätes an den nächsten Käufer weiter.

Zur Vermeidung von Personen- und Sachschäden beachten Sie die Sicherheitshinweise der Betriebsanleitung. Werden Anweisungen und Sicherheitshinweise nicht beachtet, kann dies zu erheblichen Gefährdungen führen.

	<p style="text-align: center;"> GEFAHR</p> <p>Gefahren bei Nichtbeachten von Sicherheitsbestimmungen und Anweisungen. Schwere Körperverletzungen sowie Gerätedefekte. Lebensgefahr.</p> <ul style="list-style-type: none">➤ Beachten Sie die Sicherheitshinweise in dieser Betriebsanleitung.➤ Befolgen Sie die Handlungsanweisungen in dieser Betriebsanleitung.➤ Lesen Sie die Betriebsanleitung des Gerätes vor der Installation und Verwendung des Gerätes vollständig und aufmerksam durch.➤ Bewahren Sie die Betriebsanleitung für späteres Nachschlagen auf.
--	--

	Stellen Sie sicher, dass alle Personen, die das Gerät und zugehörige Arbeitsmittel verwenden, die Betriebsanleitung gelesen und verstanden haben.
---	---

Diese Betriebsanleitung wird bei Bedarf ergänzt und aktualisiert. Verwenden Sie stets die aktuellste Version der Betriebsanleitung. Informieren Sie sich im Zweifelsfall bei der BINDER Service-Hotline über die Aktualität und Gültigkeit der vorliegenden Betriebsanleitung.

1.3 Rechtliche Hinweise

Diese Betriebsanleitung enthält die erforderlichen Informationen für die bestimmungsgemäße Verwendung, die korrekte und sichere Aufstellung, Inbetriebnahme, Bedienung, Außerbetriebnahme, Reinigung und Wartung des Gerätes.

Die Kenntnis und das Befolgen der in dieser Bedienungsanleitung enthaltenen Anweisungen sind Voraussetzung für die gefahrlose Verwendung sowie für Sicherheit bei Betrieb und Wartung. Abbildungen dienen dem grundsätzlichen Verständnis. Sie können von der tatsächlichen Ausführung des Gerätes abweichen. Der tatsächliche Lieferumfang kann bei optionalen oder Sonderausführungen oder aufgrund neuester technischer Änderungen von den Informationen und Darstellungen in dieser Anleitung abweichen.

Diese Betriebsanleitung kann nicht jeden denkbaren Einsatz berücksichtigen. Sollten Sie weitere Informationen wünschen, oder sollten besondere Probleme auftreten, die in dieser Betriebsanleitung für Sie nicht ausführlich genug behandelt werden, dann fordern Sie bitte die benötigte Auskunft von Ihrem Fachhändler oder direkt bei uns an, z.B. über die auf der ersten Seite dieser Anleitung genannten Telefonnummer.

Außerdem weisen wir darauf hin, dass der Inhalt dieser Betriebsanleitung nicht Teil einer früheren oder bestehenden Vereinbarung, Zusage oder eines Rechtsverhältnisses ist oder dieses abändert. Sämtliche Verpflichtungen der BINDER GmbH ergeben sich aus dem jeweiligen Kaufvertrag, der auch die vollständige und allein gültige Gewährleistungsregelung und die Allgemeinen Geschäftsbedingungen enthält, sowie den zum Zeitpunkt des Vertragsabschlusses gültigen gesetzlichen Regelungen. Diese vertraglichen Gewährleistungsbestimmungen werden durch die Ausführungen in dieser Betriebsanleitung weder erweitert noch eingeschränkt.

1.3.1 IP / Geistiges Eigentum

Informationen zum Markenschutz: BINDER-Marken zu Produkten oder Dienstleistungen, sowie Handelsnamen, Logos und Produktnamen, die auf der Website, auf Produkten und Dokumenten der Firma BINDER verwendet werden, sind Marken oder eingetragene Marken der Firma BINDER (einschließlich BINDER GmbH, BINDER Inc.) in den USA und anderen Ländern und Staatengemeinschaften. Hierzu gehören Wortmarken, Positionsmarken, Wort-/Bildmarken, Formmarken, Bildmarken und Geschmacksmuster.

Informationen zum Patentschutz: BINDER Produkte, Produktkategorien und Zubehör können durch ein oder mehrere Patente und/oder Gebrauchsmuster in den USA und anderen Ländern und Staatengemeinschaften geschützt sein. Weitere Patentanmeldungen können in den USA und anderen Ländern und Staatengemeinschaften anhängig sein.

Weitere Informationen finden Sie auf www.binder-world.com.

1.4 Struktur der Sicherheitshinweise

In der vorliegenden Betriebsanleitung werden die folgenden harmonisierten Benennungen und Symbole für gefährliche Situationen in Anlehnung an ISO 3864-2 und ANSI Z535.6 verwendet.

1.4.1 Warnstufen

Nach Schwere und Wahrscheinlichkeit der Folgen werden Gefahren mit einem Signalwort, der zugehörigen Warnfarbe und ggf. dem Sicherheitszeichen gekennzeichnet.

 GEFAHR
Hinweis auf eine gefährliche Situation, die, wenn sie nicht vermieden wird, unmittelbar zum Tod oder zu schweren (irreversiblen) Verletzungen führt.

 WARNUNG
Hinweis auf eine gefährliche Situation, die, wenn sie nicht vermieden wird, möglicherweise zum Tod oder zu schweren (irreversiblen) Verletzungen führen kann.

 VORSICHT
Hinweis auf eine gefährliche Situation, die, wenn sie nicht vermieden wird, möglicherweise zu mittleren oder leichten (reversiblen) Verletzungen führen kann.

HINWEIS
Hinweis auf eine Situation, die, wenn sie nicht vermieden wird, möglicherweise zu Beschädigungen des Produktes und / oder seiner Funktionen oder eine Sache in seiner Umgebung führen kann.





















1.4.2 Gefahrenzeichen



Die Verwendung des Gefahrenzeichens warnt vor **Verletzungsgefahren**.

Befolgen Sie alle Maßnahmen, die mit dem Gefahrenzeichens gekennzeichnet sind, um Verletzungen oder Tod zu vermeiden.

1.4.3 Piktogramme

Warnungen			
 Gefahr durch elektrischen Schlag	 Heiße Oberfläche	 Explosive Atmosphäre	 Umkippen des Gerätes
 Heben schwerer Lasten	 Umweltgefährdung	 Gesundheitsschädliche Stoffe	 Korrosionsgefahr und / oder Verätzungsgefahr
 Biogefährdung	 Frostgefahr		
Gebote			
 Gebot	 Betriebsanleitung lesen	 Netzstecker ziehen	 Zum Anheben mechanische Hilfe benutzen
 Umweltschutz befolgen	 Handschuhe tragen	 Schutzbrille tragen	
Verbote			
 Nicht berühren	 Nicht mit Wasser besprühen	 Nicht besteigen	
	Hinweise , die Sie zur optimalen Funktion des Gerätes beachten sollten.		

1.4.4 Textstruktur des Sicherheitshinweises

Gefahrenart /Ursache.
 Mögliche Folgen.
 Ø Handlungsanweisung: Verbot.
 ➤ Handlungsanweisung: Gebot.

Beachten Sie ebenfalls die nicht besonders hervorgehobenen anderen Hinweise und Informationen, um Störungen zu vermeiden, die mittelbar oder unmittelbar Personen- und Sachschäden bewirken können.

1.5 Position der Sicherheitskennzeichen am Gerät

Folgende Hinweisschilder finden sich am Gerät:

Sicherheitskennzeichen (Warnungen)	
	Heiße Oberfläche (Gerätefront)
	Kalte Oberfläche (Gerätefront)
	Gefahr durch elektrischen Schlag (Gerät mit Spannungs- und Frequenzumwandler: auf dem Spannungs- und Frequenzumwandler)
Service-Aufkleber	
<div style="background-color: #e67e22; color: white; padding: 5px;"> <p>Service - Hotline</p> <p>International: + 49 (0) 7462 / 2005-555 USA Toll Free: + 1 866 885 9794 or: + 1 631 224 4340 Россия и СНГ: + 7 495 98815 17</p> <p>service@binder-world.com www.binder-world.com</p>  </div>	



Abbildung 1: Position der Hinweisschilder am Gerät



Sicherheitshinweise vollständig und in lesbarem Zustand halten.

Ersetzen Sie nicht mehr lesbare Sicherheits-Hinweisschilder. Diese erhalten Sie beim BINDER-Service.

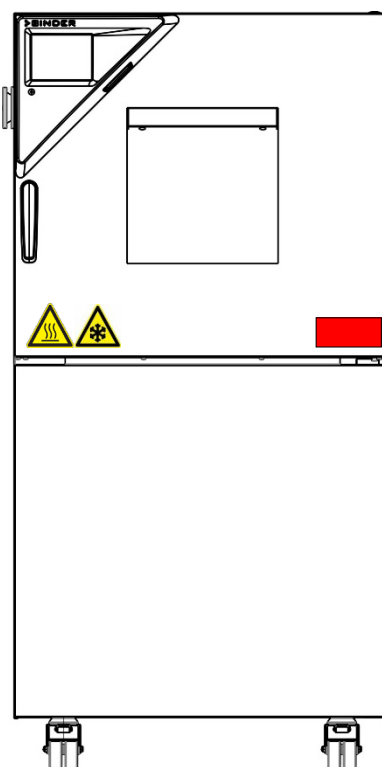
1.6 Typenschild

Das Typenschild befindet sich rechts unten an der linken Geräteseite, oberhalb des Kältemoduls.







Nominal temp.	180 °C 356 °F	6,50 kW / 11,3 A 400 V / 50 Hz	    	Max. operating pressure 29 bar Stage 1: R 452 A – 2,20 kg Stage 2: R 23 – 0,38 kg Contains fluorinated greenhouse gases covered by the Kyoto Protocol
IP protection	20	3 N ~		
Safety device	DIN 12880			
Class	2.0			
Art. No.	9020-0230			
Project No.				
Built	2022	Alternating climate chamber		
		BINDER GmbH Im Mittleren Ösch 5 78532 Tuttlingen / Germany www.binder-world.com	MKT 240 E5	 Serial No. 0000000000000 Made in Germany



Abbildung 2: Typenschild (Beispiel MKT 240 Standardgerät)

Angaben auf dem Typenschild (Beispiel)

Angaben		Information
BINDER		Hersteller: BINDER GmbH
MKT 240		Modell
Alternating climate chamber		Gerätebezeichnung: Wechselklimaschrank
Serial No.	00000000000000	Seriennummer des Gerätes
Built	2022	Baujahr des Gerätes
Nominal temperature	180 °C 356 °F	Nenntemperatur
IP protection	20	IP Schutzart nach EN 60529
Temp. safety device	DIN 12880	Übertemperaturschutz gemäß der Norm DIN 12880:2007
Class	2.0	Klasse der Übertemperatur-Schutzeinrichtung
Art. No.	9020-0230	Artikel-Nr. des Gerätes
Project No.	---	Ggf. Sonderanfertigung nach Projekt Nr.
6,50 kW		Nennleistung
400 V / 50 Hz		Nennspannung +/- 10% bei angegebener Netzfrequenz
3 N ~		Stromart
11,3 A		Nennstrom
Max operating pressure 29 bar		Max. Betriebsdruck im Kältesystem
Stage 1: R 452A – 2,20 kg		Kühlung 1. Stufe: Kältemitteltyp und Füllmenge
Stage 2: R 23 – 0,38 kg		Kühlung 2. Stufe: Kältemitteltyp und Füllmenge
Contains fluorinated greenhouse gases covered by the Kyoto Protocol		Enthält vom Kyoto Protokoll erfasste Treibhausgase

Symbole auf dem Typenschild

Symbol	Information
	CE Konformitätskennzeichen
	Elektro- oder Elektronikgerät, welches nach dem 13. August 2005 in der EU in Verkehr gebracht wurde und gemäß Richtlinie 2012/19/EU über Elektro- und Elektronik-Altgeräte (WEEE) getrennt zu entsorgen ist.

Symbol	Information
	GS Prüfzeichen der Deutschen Gesetzlichen Unfallversicherung e.V. (DGUV), Prüf- und Zertifizierungsstelle Nahrungsmittel und Verpackung im DGUV Test. (Nicht gültig für MK056-240V)
	Das Gerät wurde nach den Technischen Vorschriften der Zollunion (TR CU) für die Eurasische Wirtschaftsunion (Russland, Weißrussland, Armenien, Kasachstan, Kirgistan) zertifiziert.

1.7 Allgemeine Sicherheitsbestimmungen zu Aufstellung und Betrieb des Gerätes

Für den Betrieb des Gerätes und den Aufstellungsort beachten Sie die für Ihr Land einschlägigen lokalen und nationalen Vorschriften (für Deutschland: DGUV Information 213-850 „Sicheres Arbeiten in Laboratorien“).

Die BINDER GmbH ist nur dann verantwortlich für die sicherheitstechnischen Eigenschaften des Gerätes, wenn Instandhaltung und Instandsetzung durch Elektro-Fachkräfte oder von BINDER autorisiertem Fachpersonal ausgeführt werden und wenn Bauteile, welche die Sicherheit des Gerätes beeinflussen, bei Ausfall durch Original-Ersatzteile ersetzt werden.

Das Gerät darf nur mit Original-Zubehör von BINDER oder mit von BINDER freigegebenem Zubehör anderer Anbieter betrieben werden. Der Benutzer trägt das Risiko bei Verwendung von nicht freigegebenem Zubehör.

!	HINWEIS
	<p>Gefahr der Überhitzung durch mangelnde Belüftung. Beschädigung des Gerätes.</p> <ul style="list-style-type: none"> ∅ Stellen Sie das Gerät NICHT in unbelüfteten Nischen auf. ➤ Stellen Sie ausreichende Belüftung zur Wärmeabfuhr sicher. ➤ Halten Sie bei der Aufstellung die vorgeschriebenen Mindestabstände ein (Kap. 3.4)

Die Geräte dürfen nicht in explosionsgefährdeten Bereichen aufgestellt und betrieben werden.



EX	! GEFAHR
	<p>Explosionsgefahr durch brennbare Stäube oder explosionsfähige Gemische in der Umgebung des Gerätes.</p> <p>Schwere Verletzung oder Tod durch Verbrennungen und/oder Explosionsdruck.</p> <ul style="list-style-type: none"> ∅ Betreiben Sie das Gerät NICHT in explosionsgefährdeten Bereichen. ∅ Stellen Sie sicher, dass sich KEINE brennbaren Stäube oder Lösemittel-Luftgemische in der Umgebung des Gerätes befinden.

Die Geräte verfügen über keinerlei Maßnahmen zum Explosionsschutz.

EX	! GEFAHR
	<p>Explosionsgefahr durch Einbringen brennbarer oder explosionsfähige Substanzen in das Gerät.</p> <p>Schwere Verletzung oder Tod durch Verbrennungen und/oder Explosionsdruck.</p> <ul style="list-style-type: none"> ∅ Bringen Sie KEINE bei Arbeitstemperatur brennbaren oder explosionsfähigen Stoffe in das Gerät ein. ∅ Stellen Sie sicher, dass sich KEINE explosionsfähigen Stäube oder Lösemittel-Luftgemische im Innenraum des Gerätes befinden.



Ein im Beschickungsgut evtl. enthaltenes Lösemittel darf nicht explosiv und entzündlich sein. D.h. unabhängig von der Konzentration des Lösemittels im Dampfraum darf KEIN explosionsfähiges Gemisch mit Luft entstehen. Die Innenraumtemperatur muss unter dem Flammpunkt bzw. unterhalb des Sublimationspunktes des Beschickungsgutes liegen. Informieren Sie sich über die physikalischen und chemischen Eigenschaften des Beschickungsgutes sowie des enthaltenen feuchten Bestandteils und deren Verhalten bei Zufuhr von Wärmeenergie.



Informieren Sie sich über mögliche Gesundheitsgefährdungen durch das Beschickungsgut, den enthaltenen feuchten Bestandteil oder durch Reaktionsprodukte, die während des Erwärmungsvorgangs entstehen können. Treffen Sie geeignete Maßnahmen vor Inbetriebnahme des Gerätes für anspruchsvolle Temperaturprofile, um solche Gefährdungen auszuschließen.

	 GEFAHR
	<p>Gefahr durch elektrischen Schlag durch Eindringen von Wasser ins Gerät. Tödlicher Stromschlag.</p> <ul style="list-style-type: none"> Ø Stellen Sie sicher, dass das Gerät bei Betrieb, Reinigung oder Wartung NICHT nass wird. Ø Stellen Sie das Gerät NICHT in feuchten Räumen oder in Pfützen auf. Ø Stellen Sie das Gerät spritzwassergeschützt auf.

Die Geräte sind nach den einschlägigen VDE-Bestimmungen aufgebaut und nach VDE 0411-1 (IEC 61010-1) Stück geprüft.

Während und nach dem Betrieb haben die inneren Oberflächen eine Temperatur nahe dem Sollwert. Sichtfenster, Bereich der Kabeldurchführung und Innenraum werden bei Betrieb heiß.

	 VORSICHT
	<p>Verbrennungsgefahr durch Berühren heißer Geräteteile bei Betrieb. Verbrennungen.</p> <ul style="list-style-type: none"> Ø Berühren Sie bei Betrieb NICHT die inneren Oberflächen, das Sichtfenster, die Frontblende um den Innenraum, den Bereich der Kabeldurchführung und das Beschickungsgut.

 	 WARNUNG
	<p>Verletzungsgefahr und Gefahr von Beschädigungen durch Umkippen des Gerätes oder Abreißen der unten hervorstehenden Gehäuseabdeckung. Verletzungen und Beschädigung des Gerätes und der Beladung.</p> <ul style="list-style-type: none"> Ø Belasten Sie die untere Gehäuseabdeckung bei geöffneter Gerätetür NICHT mit schweren Gegenständen und besteigen Sie sie nicht.

1.8 Bestimmungsgemäße Verwendung



Zur bestimmungsgemäßen Verwendung gehört auch, die Hinweise in dieser Betriebsanleitung zu befolgen und die Wartungshinweise (Kap. 21) einzuhalten.

Eine Verwendung der Geräte ohne Einhaltung der in dieser Betriebsanleitung vorgeschriebenen Anforderungen gilt als nicht bestimmungsgemäß.

Andere Anwendungen als die in diesem Kapitel beschriebenen sind nicht erlaubt.

Einsatz

Wechselklimaschränke der Serie MK / MKT sind zur Temperaturbehandlung von festem oder pulverisiertem Beschickungsgut sowie von Schüttgut durch Erwärmung oder Abkühlung geeignet.

Die Geräte können zu Trocknungsvorgängen eingesetzt werden, insbesondere aber sind sie für sämtliche Aufgabenstellungen geeignet, die bei Materialprüfungen und Alterungstests anfallen. Die Geräte sind für ungefährliches Beschickungsgut geeignet.



Setzen Sie die Gerät NICHT für Trocknungsvorgänge ein, bei denen so große Mengen an Wasserdampf frei werden, dass es zu Kondensationen kommt.

Anforderungen an das Beschickungsgut



Enthaltenes Lösungsmittel darf nicht explosiv und entzündlich sein. Bestandteile des Beschickungsgutes dürfen KEIN explosionsfähiges Gemisch mit Luft bilden. Die Innenraumtemperatur muss unter dem Flammpunkt bzw. unterhalb des Sublimationspunktes des Beschickungsgutes liegen. Bestandteile des Beschickungsgutes dürfen NICHT zur Freisetzung gefährlicher Gase führen.

Das Beschickungsgut darf keine korrosiven Inhaltsstoffe enthalten, welche die Komponenten des Gerätes aus Edelstahl, Aluminium und Kupfer angreifen können. Hierzu zählen insbesondere Säuren und Halogenide. Für etwaige Korrosionsschäden durch solche Inhaltsstoffe übernimmt die BINDER GmbH keine Haftung.

Die Geräte verfügen über keinerlei Maßnahmen zum Explosionsschutz.

 	 GEFAHR
	<p>Explosions- oder Implosionsgefahr sowie Vergiftungsgefahr durch Einbringen von ungeeignetem Beschickungsgut.</p> <p>Vergiftungen. Schwere Verletzung oder Tod durch Verbrennungen und/oder Explosionsdruck.</p> <ul style="list-style-type: none"> ⊘ Bringen Sie KEINE bei Arbeitstemperatur brennbaren oder explosionsfähigen Stoffe ins Gerät ein, insbesondere keine Energieträger wie Batterien oder Lithium-Ionen-Akkus. ⊘ Bringen Sie KEINE explosionsfähigen Stäube oder Lösemittel-Luftgemische ins Gerät ein. ⊘ Bringen Sie KEINE Stoffe ins Gerät ein, die zur Freisetzung gefährlicher Gase führen können.

Eine Verunreinigung des Gerätes durch giftiges, infektiöses oder radioaktives Material muss sicher verhindert werden.

 	 WARNUNG
	<p>Vergiftungs- und Infektionsgefahr bei Verunreinigung des Gerätes durch giftiges, infektiöses oder radioaktives Material.</p> <p>Gesundheitsschäden.</p> <ul style="list-style-type: none"> ➤ Schützen Sie den Innenraum des Gerätes vor Verunreinigung durch giftiges, infektiöses oder radioaktives Material. ➤ Treffen Sie geeignete Schutzmaßnahmen bei Einbringen und Entnehmen von giftigem, infektiösem oder radioaktivem Material.

Bei vorhersehbarer Benutzung des Gerätes besteht für den Nutzer keine Gefährdung durch die Integration des Geräts in Systeme oder durch besondere Umgebungs- oder Anwendungsbedingungen i. S. der Norm EN 61010-1:2010. Hierzu sind der bestimmungsgemäße Gebrauch des Gerätes und all seiner Anschlüsse einzuhalten.

Medizinprodukte

Die Geräte sind keine Medizinprodukte im Sinne der Verordnung (EU) 2017/745.



Aufgrund der besonderen Anforderungen nach dem Medizinproduktegesetz (MPG) sind diese Geräte NICHT zur Sterilisation von Medizinprodukten im Sinne der Verordnung (EU) 2017/745 geeignet.

Personalanforderungen

Nur geschultes Personal mit Kenntnis der Betriebsanleitung darf das Gerät aufstellen und installieren, in Betrieb nehmen, betreiben, reinigen und außer Betrieb setzen. Für Wartung und Reparaturen sind weitere fachliche Anforderungen (z.B. elektrotechnische Kenntnisse) sowie Kenntnis des Servicemanuals erforderlich.

Anforderungen an den Aufstellungsort

Die Geräte sind für die Aufstellung in geschlossenen Räumen bestimmt.

Die in der Betriebsanleitung beschriebenen Anforderungen an den Aufstellungsort und die Umgebungsbedingungen (Kap. 3.4) sind einzuhalten.

1.9 Vorhersehbare Fehlanwendungen

Andere Anwendungen des Gerätes als die in Kap. 1.8 beschriebenen sind nicht erlaubt.

Dies schließt ausdrücklich die folgenden Fehlanwendungen ein (Aufzählung ist nicht abschließend), die trotz der inhärent sicheren Konstruktion und vorhandener technischer Schutzeinrichtungen ein Risiko darstellen:

- Nichtbeachtung der Betriebsanleitung
- Nichtbeachten der Informations- und Warneinrichtungen am Gerät (z.B. Hinweise am Regler, Sicherheitskennzeichen, Warnsignale)
- Installation, Inbetriebnahme, Bedienung, Wartung oder Reparatur des Gerätes durch ungeschultes, nicht ausreichend qualifiziertes oder nicht autorisiertes Personal
- Fehlende oder verzögerte Wartung und Prüfungen
- Nichtbeachtung von Abnutzungs- und Beschädigungsspuren
- Einbringen von Materialien, die in dieser Betriebsanleitung ausgeschlossen oder nicht erlaubt sind.
- Nichteinhaltung der zulässigen Parameter für die Bearbeitung des jeweiligen Materials.
- Installations-, Prüfungs-, Wartungs- oder Reparaturarbeiten in Gegenwart von Lösungsmitteln
- Einbau von Ersatzteilen und Verwendung von Zubehör und Betriebsmitteln, die nicht vom Hersteller spezifiziert und genehmigt sind
- Installation, Inbetriebnahme, Bedienung, Wartung oder Reparatur des Gerätes ohne Vorhandensein einer Betriebsanweisung des Betreibers
- Überbrücken oder Verändern der Schutzeinrichtungen, Betreiben des Gerätes ohne die vorgesehenen Schutzeinrichtungen
- Nichtbeachtung der Hinweise zu Reinigung und Desinfektion des Gerätes.
- Überschütten des Gerätes mit Wasser oder Reinigungsmittel, Eindringen von Wasser ins Gerät bei Betrieb, Reinigung oder Wartung.

- Reinigungsarbeiten bei eingeschaltetem Gerät.
- Betreiben des Gerätes bei beschädigtem Gehäuse oder beschädigter Netzzuleitung
- Weiterbetreiben des Gerätes bei einer offensichtlichen Fehlfunktion
- Einbringen von Gegenständen, insbesondere metallischen Gegenständen, in Lüftungsschlitze oder andere Öffnung oder Spalten des Gerätes
- Menschliches Fehlverhalten (z. B. mangelnde Erfahrung, Qualifikation, Stress, Ermüdung, Bequemlichkeit)

Zur Vermeidung dieser und anderer Risiken durch fehlerhafte Bedienung dient die Erstellung von Betriebsanweisungen durch den Betreiber. Die Anlage von Arbeitsanweisungen (SOPs) wird empfohlen.

1.10 Restrisiken

Unvermeidbare konstruktive Merkmale eines Gerätes sowie der bestimmungsgemäße Anwendungsbereich können auch bei korrekter Bedienung ein Gefährdungspotenzial für den Anwender beinhalten. Zu solchen Restrisiken zählen Gefährdungen, die trotz der inhärent sicheren Konstruktion, vorhandener technischer Schutzeinrichtungen und Sicherheitsvorkehrungen und ergänzender Schutzmaßnahmen nicht ausgeschlossen werden können.

Hinweise am Gerät und in der Betriebsanleitung warnen vor Restrisiken. Folgen dieser Restrisiken und erforderliche Maßnahmen zu deren Vermeidung sind in der Betriebsanleitung genannt. Zudem sind betriebsseitige Maßnahmen zu ergreifen, um die Gefährdungen durch unvermeidliche Restrisiken zu minimieren. Hierzu zählt insbesondere die Erstellung von Betriebsanweisungen.

Die folgende Aufzählung nennt zusammenfassend die Gefährdungen, vor denen in dieser Betriebsanleitung sowie im Servicemanual an geeigneter Stelle gewarnt und Schutzmaßnahmen aufgezeigt werden:

Auspacken, Transport, Installation

- Rutschen oder Kippen des Gerätes
- Aufstellung des Gerätes in nicht zulässigen Bereichen
- Installation eines beschädigten Gerätes
- Installation eines Gerätes mit beschädigter Netzzuleitung
- Ungeeigneter Aufstellungsort
- Fehlender Schutzleiteranschluss

Normalbetrieb

- Montagefehler
- Berühren heißer Oberflächen am Gehäuse
- Berühren heißer Oberflächen im Innenraum und an den Türinnenseiten
- Abgabe nicht-ionisierender Strahlung durch elektrische Betriebsmittel
- Berühren spannungsführender Teile im Normalzustand

Reinigung und Dekontamination

- Eindringen von Wasser ins Gerät
- Ungeeignete Reinigungs- und Dekontaminationsmitteln
- Einschluss von Personen im Innenraum

Fehlfunktion und Beschädigungen

- Weiterbetrieb des Gerätes bei einer offensichtlichen Fehlfunktion oder Ausfall der Heizung oder der Kältemaschine
- Berühren spannungsführender Teile im Fehlerzustand

- Betreiben eines Gerätes mit beschädigter Netzzuleitung

Wartung

- Wartungsarbeiten unter Spannung.
- Durchführung von Wartungsarbeiten durch ungeschultes / nicht ausreichend qualifiziertes Personal
- Nicht durchgeführte elektrische Sicherheitsprüfung bei der jährlichen Wartung

Fehlersuche und Reparatur

- Nichtbeachten der Warnhinweise im Servicemanual
- Fehlersuche unter Spannung ohne vorgeschriebene Sicherheitsmaßnahmen
- Fehlende Plausibilitätsprüfung, um mögliche fehlerhafte Beschriftung elektrischer Komponenten auszuschließen
- Durchführung von Reparaturarbeiten durch ungeschultes / nicht ausreichend qualifiziertes Personal
- Unsachgemäße Reparaturen, die nicht dem BINDER vorgegebenen Qualitätsstandard entsprechen
- Verwendung anderer als die Original-Ersatzteile von BINDER
- Nicht durchgeführte elektrische Sicherheitsprüfung nach Reparaturen

1.11 Betriebsanweisung

Je nach Verwendungsart und Aufstellungsort muss der Unternehmer (Betreiber des Gerätes) in einer Betriebsanweisung die Angaben für den sicheren Betrieb des Gerätes festlegen.



Die Betriebsanweisung ist in verständlicher Form und in der Sprache der Beschäftigten am Aufstellungsort sichtbar und dauerhaft anzubringen.

1.12 Maßnahmen zur Unfallverhütung

Der Betreiber des Gerätes muss die einschlägigen lokalen und nationalen Vorschriften beachten (für Deutschland: Betreiben von Arbeitsmitteln. Betreiben von Kälteanlagen, Wärmepumpen und Kühleinrichtungen, GUV-R 500 Kap. 2.35) und Vorkehrungen zur Unfallverhütung treffen.

Folgende Maßnahmen wurden seitens des Herstellers getroffen, um Entzündung und Explosionen zu vermeiden:

- **Angaben auf dem Typenschild**

Vgl. Kap. 1.6.

- **Betriebsanleitung**

Für jedes Gerät ist eine Betriebsanleitung vorhanden.

- **Übertemperaturüberwachung**

Das Gerät hat eine von außen ablesbare Temperaturanzeige.

Im Gerät ist ein zusätzlicher Überwachungsregler (Temperaturwählbegrenzer Klasse 2.0 nach DIN 12880:2007) eingebaut. Ein optisches und ein akustisches Signal (Summer) zeigen die Temperaturüberschreitung an.

- **Sicherheits-, Mess- und Regeleinrichtung**

Die Sicherheits-, Mess- und Regeleinrichtung sind gut zugänglich.

- **Elektrostatische Aufladung**

Die Innenteile sind geerdet.

- **Nicht-ionisierende Strahlung**

Nicht-ionisierende Strahlung wird nicht gezielt erzeugt, sondern nur technisch bedingt von den elektrischen Betriebsmitteln (z.B. Elektromotoren, Kraftstromleitungen, Magnetspulen) abgegeben. Die Maschine besitzt keine Permanentmagnete. Sofern Träger aktiver Implantate (z.B. Herzschrittmacher, Defibrillatoren) einen Sicherheitsabstand (Abstand Feldquelle zu Implantat) von 30 cm einhalten, kann eine Beeinflussung dieser Implantate mit hoher Wahrscheinlichkeit ausgeschlossen werden.

- **Sicherheit gegen berührbare Oberflächen**

Nach EN ISO 13732-3:2008 geprüft.

- **Fußböden**

Vgl. Betriebsanleitung Kap. 3.4 zur Aufstellung.

- **Reinigung**

Vgl. Betriebsanleitung Kap. 22.3.

- **Prüfungen**

Das Gerät wurde durch die Deutsche Gesetzlichen Unfallversicherung e.V. (DGUV), Prüf- und Zertifizierungsstelle Nahrungsmittel und Verpackung im DGUV Test, geprüft und trägt das GS-Zeichen. (Nicht gültig für MK056-240V)

2. Gerätebeschreibung

Der Wechselklimaschrank MK / MKT ist ein speziell entwickelter Umweltsimulations-Schrank für den Bereich der industriellen Materialprüfung und Umweltsimulation, der mit einem beispiellosen Leistungsvermögen die Möglichkeiten eines normalen Wärmeschrankes weit übersteigt. Er erfüllt sämtliche Aufgabenstellungen, die bei Materialprüfungen sowie Alterungs- und Stresstests anfallen.

Das Gerät verfügt über einen Mikroprozessor-Bildschirmregler für Temperatur und zehntelgradgenauer Digitalanzeige. Mit der umfangreichen Programmregelung ermöglicht der Bildschirm-Programmregler MB2 den präzisen Ablauf von Temperaturzyklen mit schnellen Aufheiz- und Abkühlphasen.

Das patentierte APT.line™ Vorwärmekammer- und Luftführungsprinzip garantiert hervorragende räumliche Temperaturwerte über den gesamten Arbeitsbereich. Das Gerät verfügt über eine leistungsstarke Kälteanlage mit schnellen Abkühlgeschwindigkeiten. Außerdem bietet er nahezu unbeschränkte Anpassungsmöglichkeiten auf individuelle Kundenwünsche durch umfangreiche Programmiermöglichkeiten.

Material: Die hochwertige Gehäuseisolation garantiert sowohl einen geräuscharmen Betrieb als auch eine durchgehend geringe Gehäusetemperatur. Innenraum, Vorwärmekammer und Türinnenseiten sind aus rostfreiem Edelstahl V2A (W. Nr. 1.4301, US Äquivalent AISI 304). Bei Temperaturen über 150 °C können natürliche Oxidationsvorgänge durch Einfluss des Luftsauerstoffs Verfärbungen der Metalloberflächen (gelblich-braun oder blau) hervorrufen. Diese Verfärbungen haben jedoch keinen Einfluss auf die Funktion und stellen auch keine Beeinträchtigung der Qualität des Gerätes dar. Das Gehäuse ist mit einer Pulverbeschichtung RAL 7035 versehen. Alle Ecken und Kanten sind komplett beschichtet.

Regler: Der leistungsfähige Programmregler ist serienmäßig mit einer Vielzahl von übersichtlichen Bedienungsfunktionen sowie zusätzlichen Schreiber- und Alarmfunktionen ausgestattet. Die Programmierung der Prüfzyklen erfolgt einfach und bequem über den modernen Touchscreen-Regler MB2 und in Verbindung mit der APT-COM™ 4 Multi Management Software auch direkt über den PC via Intranet. Serienmäßig ist das Gerät mit einer Ethernet Schnittstelle zur Computerkommunikation ausgestattet. Die komfortable APT-COM™ 4 Multi Management Software (Option, Kap. 20.1) ermöglicht die Vernetzung von bis zu 100 Geräten und den Anschluss an einen PC, die Steuerung und Programmierung der Geräte über PC sowie die Registrierung und Darstellung der Temperaturdaten. Weitere Optionen siehe Kap. 24.6.

Die Geräte sind mit vier Rollen ausgestattet, die beiden vorderen können mittels Bremsen arretiert werden.

MK: Das Gerät kann in einem Temperaturbereich von -40 °C bis +180 °C betrieben werden.

MKT: Das Gerät kann in einem Temperaturbereich von -70 °C bis +180 °C betrieben werden.

2.1 Geräteübersicht



Abbildung 3: Wechselklimaschrank (Beispiel: MK 56)

- (A) Instrumenten-Dreieck
- (B) Türgriff
- (C) Sichtfenster
- (D) Gerätetür
- (E) Kältemaschine, Wartungsklappen

2.2 Instrumenten-Dreieck

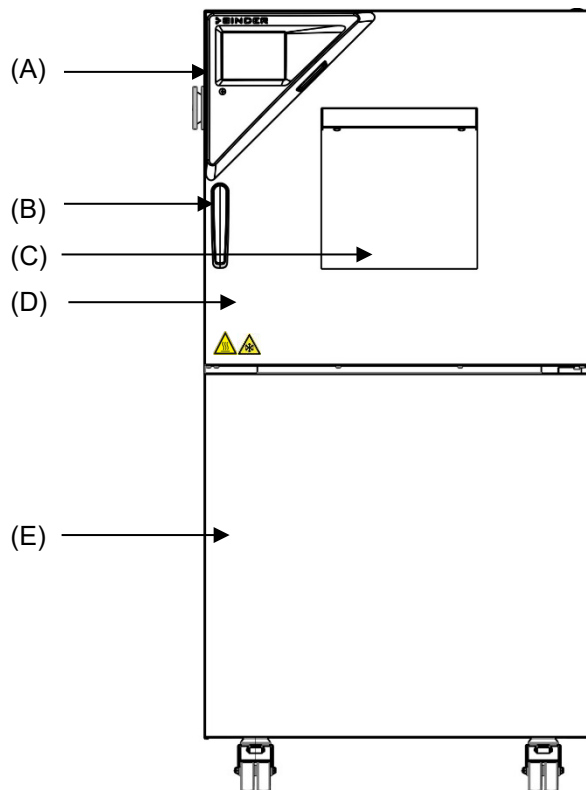

Abbildung 4: Instrumenten-Dreieck mit Programmregler MB2 und USB Schnittstelle

2.3 Seitliches Bedienfeld

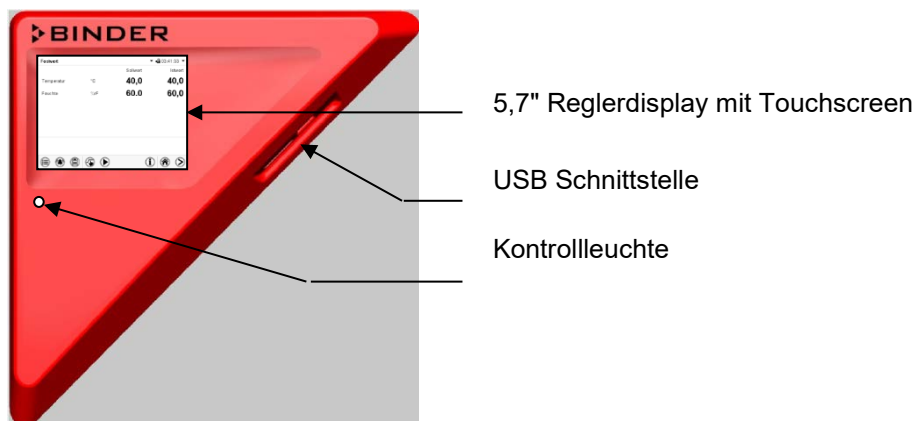

Abbildung 5: Seitliches Bedienfeld an der rechten Seite der Kältemaschine, mit Optionen

(1)	Hauptschalter Ein / Aus	(6)	nicht belegt
(2)	nicht belegt	(7)	2 potenzialfreie Schaltausgänge über Steuerkontakte (MKT, Option bei MK)
(3)	Schalter Wasserkühlung (Option für MK 56, für andere Geräte über BINDER Individual)	(8)	2 potenzialfreie Schaltausgänge über Steuerkontakte (MKT, Option bei MK)
(4)	Temperaturwahlbegrenzer Klasse 2 für Über- und Untertemperatur (Option): Eingabedisplay für oberes (4a) und unteres (4b) Temperaturlimit	(9)	Analogausgang Temperatur (Option)
(5)	Ethernet-Schnittstelle	(10)	nicht belegt
(5a)	RS485 Schnittstelle (Option)		

2.4 Hauptschalter (MK 56)

Mit diesem Schalter wird das Gerät vollständig stromlos geschaltet.

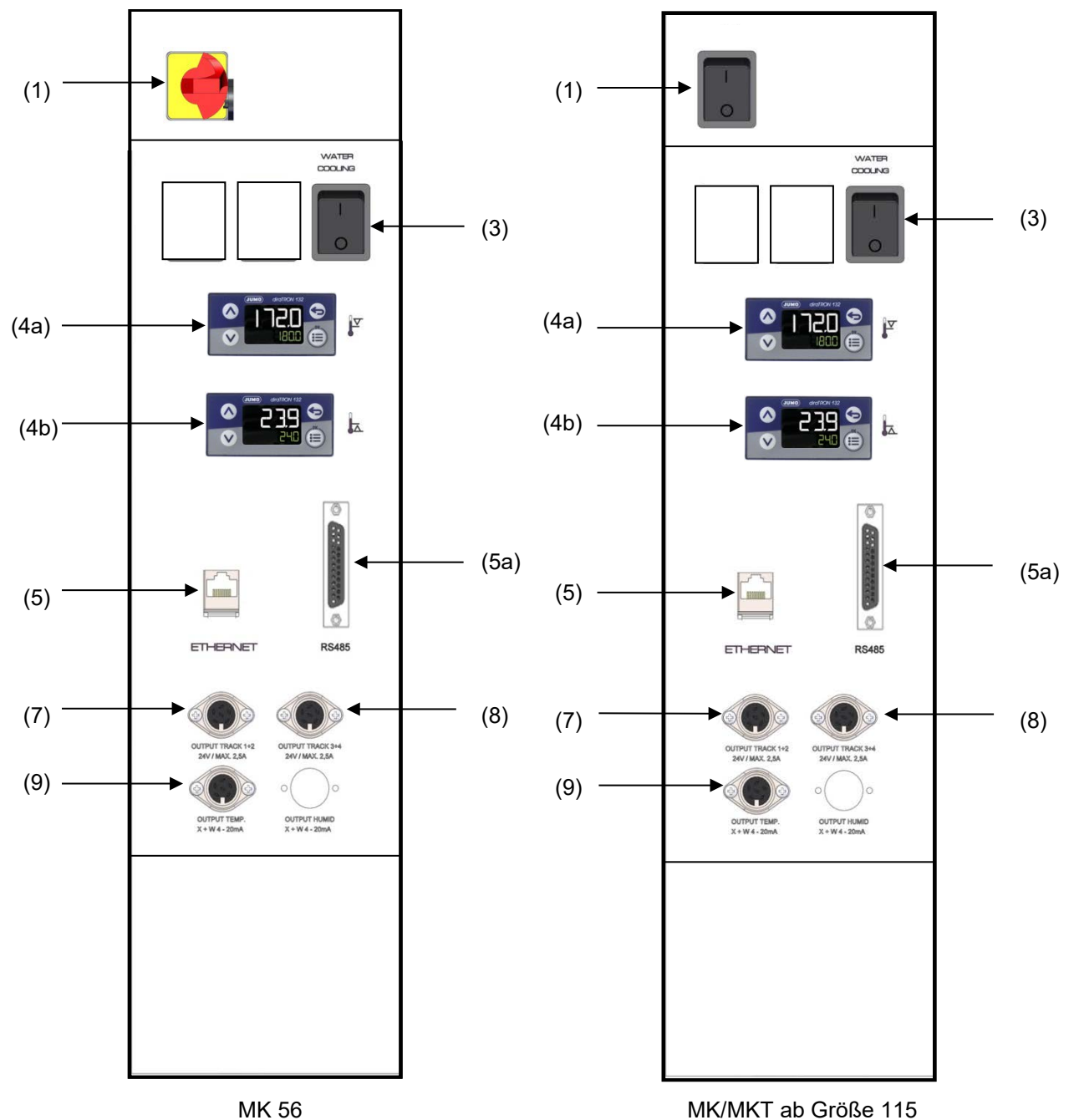
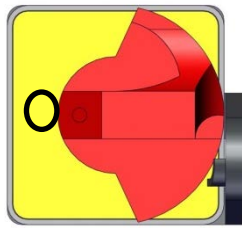

Ausgeschaltet

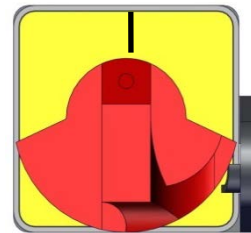

Eingeschaltet

Abbildung 6: Hauptschalter (1) im seitlichen Bedienfeld MK 56

2.5 Rückseitiger Netzschalter (MK/MKT ab Größe 115)

Mit diesem Schalter wird das Gerät vollständig stromlos geschaltet.



Abbildung 7: Rückansicht der Geräte MK/MKT ab Größe 115

- | |
|--------------------------------|
| (1) Hauptschalter Ein / Aus |
| (12) Rückseitiger Netzschalter |

2.6 Rückansicht des Gerätes



Abbildung 8: Rückansicht MK 56 mit Optionen Wasserkühlung und Druckluftanschluss

- | | |
|------------------------|---|
| (12), (13), (14), (15) | nicht belegt |
| (16) | Anschluss „OUT“ für Kühlwasser-Ablauf mit Gewinde $\frac{3}{4}$ “ für Schlauch $\frac{1}{2}$ “, mit Überwurfmutter (Option Wasserkühlung) |
| (17) | Anschluss „IN“ für Kühlwasser-Zulauf mit Gewinde $\frac{3}{4}$ “ für Schlauch $\frac{1}{2}$ “, mit Überwurfmutter (Option Wasserkühlung) |
| (18) | nicht belegt |
| (19) | Kaltgerätestecker |
| (20) | Druckluftanschluss (Option): Kupplungsstecker zum Anschluss von Druckluft oder des Druckluft-trockners (Option) |

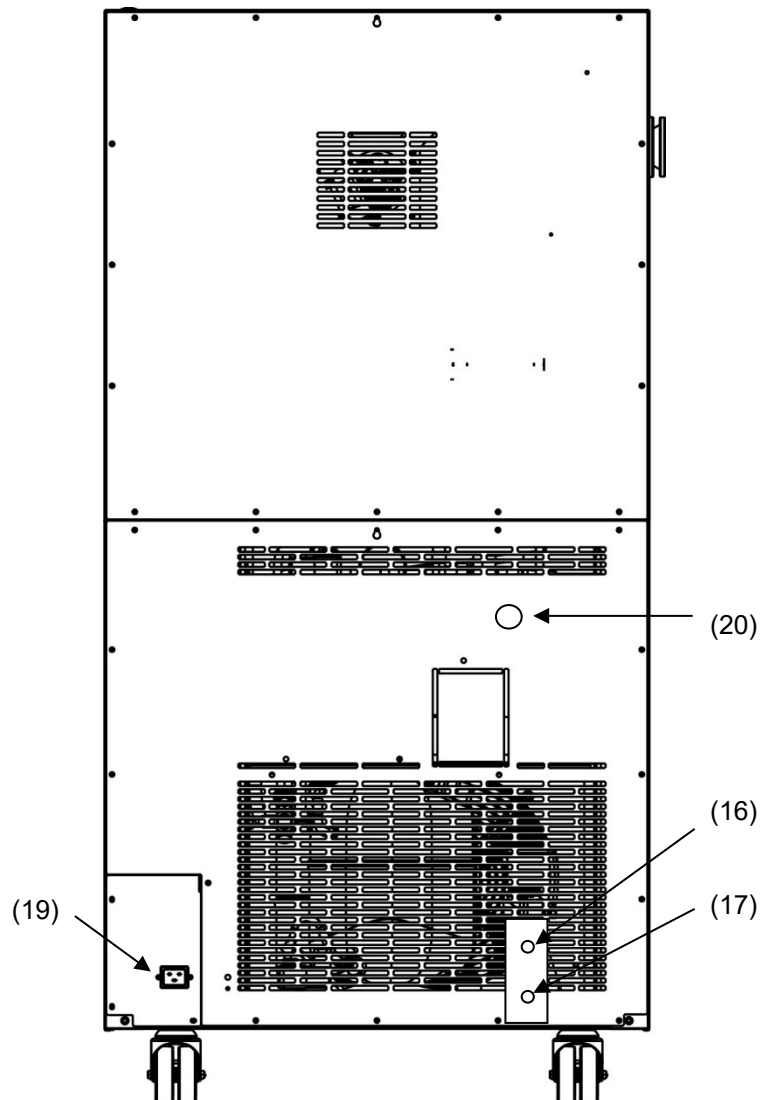

Abbildung 9: Rückansicht MK/MKT ab Größe 115 mit Optionen Wasserkühlung und Druckluftanschluss (Beispiel: MK 720)

(12) Rückseitiger Netzschalter	(18) nicht belegt
(13), (14), (15) nicht belegt	(19) Netzanschluss
(16) Anschluss „OUT“ für Kühlwasser-Ablauf mit Gewinde $\frac{3}{4}$ “ für Schlauch $\frac{1}{2}$ “, mit Überwurfmutter (Option Wasserkühlung, erhältlich über BINDER Individual)	(20) Druckluftanschluss (Option): Kupplungsstecker zum Anschluss von Druckluft oder des Drucklufttrockners (Option)
(17) Anschluss „IN“ für Kühlwasser-Zulauf mit Gewinde $\frac{3}{4}$ “ für Schlauch $\frac{1}{2}$ “, mit Überwurfmutter (Option Wasserkühlung, erhältlich über BINDER Individual)	

3. Lieferumfang, Transport, Lagerung und Aufstellung

3.1 Auspacken, Kontrolle, Lieferumfang

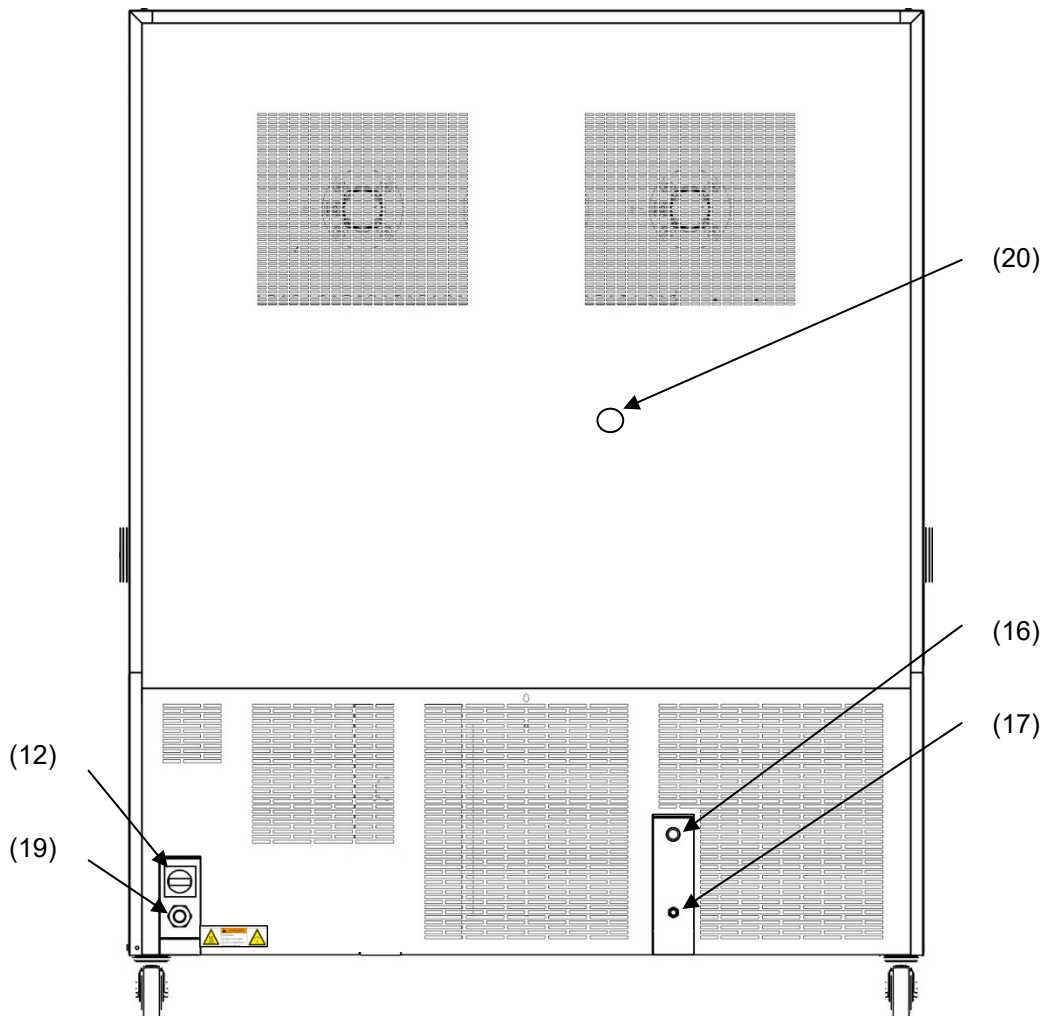
Bitte überprüfen Sie das Gerät sowie eventuelles optionales Zubehör nach dem Auspacken anhand des Lieferscheins auf Vollständigkeit und auf eventuelle Transportschäden. Ein Transportschaden muss sofort dem Spediteur gemeldet werden.

Bedingt durch den Endtest der Neugeräte sind Spuren der Einschübe an den Innenkesselseiten möglich. Diese beeinträchtigen nicht die Funktion des Gerätes.

Bitte entfernen Sie alle Transportsicherungen und Klebstoffe in und an dem Gerät und an den Türen und nehmen Sie die Betriebsanleitungen und beiliegendes Material aus dem Innenraum heraus.

Entfernen Sie vor Inbetriebnahme den gepolsterten Transportwinkel (L-Profil) an der unteren Türverriegelung und bewahren Sie ihn für eventuelle spätere Transporte auf.







Abbildung 10:
Türverriegelung mit Transportwinkel (Lieferzustand)

  	 VORSICHT
<p>Verletzungsgefahr und Gefahr von Beschädigungen durch Heben schwerer Lasten sowie durch Rutschen oder Kippen des Gerätes bei unsachgemäßem Anheben. Verletzungen, Beschädigung des Gerätes.</p> <ul style="list-style-type: none"> Ø Heben Sie das Gerät NICHT am Türgriff, an der Tür oder an der unteren Gehäuseabdeckung an. Ø Heben Sie das Gerät NICHT von Hand an. ➤ Transportieren Sie das Gerät aufrecht. ➤ Heben Sie das Gerät mit technischen Hilfsmitteln (Gabelstapler) von der Palette. Setzen Sie den Gabelstapler nur von hinten in der Gerätemitte an. Alle Querstreben müssen auf der Gabel aufliegen. 	

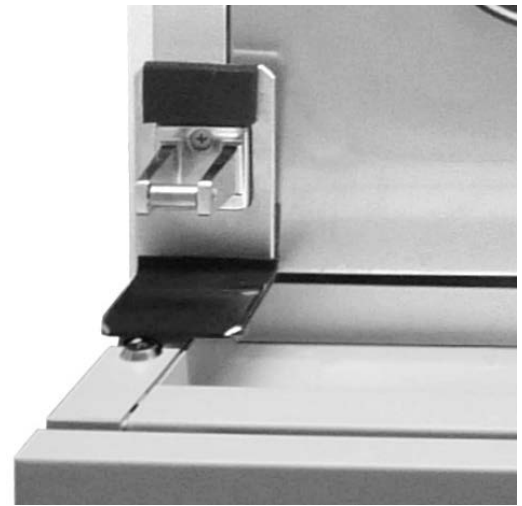
Sollte ein Rückversand nötig sein, verwenden Sie bitte die Originalverpackung und beachten sie die Hinweise für sicheren Transport (Kap. 3.2).

Entsorgen der Transportverpackung vgl. Kap. 23.1.





Hinweis für Gebrauchtgeräte:

Gebrauchtgeräte sind Geräte, die für kurzzeitige Tests oder Ausstellungen verwendet wurden und vor dem Weiterverkauf einer eingehenden Prüfung unterzogen wurden. BINDER garantiert den technisch einwandfreien Zustand des Gerätes.

Gebrauchtgeräte sind durch entsprechenden Aufkleber auf der Gerätetür als solche gekennzeichnet. Bitte entfernen Sie den Aufkleber vor Inbetriebnahme.

3.2 Hinweise für den sicheren Transport

Die vorderen Geräterollen des Gerätes können mittels Bremsen arretiert werden. Verschieben Sie Geräte mit Rollen nur in leerem Zustand auf ebenem Untergrund, da die Rollen sonst beschädigt werden können. Setzen Sie das gepolsterte Stahl L-Profil an die untere Türverriegelung. Wenn das Gerät in Betrieb war, beachten Sie die Hinweise zur vorübergehenden Außerbetriebnahme (Kap. 23.2).

  	 VORSICHT
<p>Verletzungsgefahr und Gefahr von Beschädigungen durch Heben schwerer Lasten sowie durch Rutschen oder Kippen des Gerätes bei unsachgemäßem Transport.</p> <p>Verletzungen, Beschädigung des Gerätes.</p> <ul style="list-style-type: none"> ➤ Transportieren Sie das Gerät nur in der Original-Verpackung. ➤ Sichern Sie das Gerät zum Transport mit Transportgurten. ⊘ Heben Sie das Gerät NICHT am Türgriff, an der Tür oder an der unteren Gehäuseabdeckung an oder transportieren es. ⊘ Heben Sie das Gerät NICHT von Hand an. ➤ Transportieren Sie das Gerät aufrecht. ⊘ Setzen Sie das Gerät mit technischen Hilfsmitteln (Gabelstapler) auf die Transportpalette. Setzen Sie den Gabelstapler nur von hinten in der Gerätemitte an. Alle Querstreben müssen auf der Gabel aufliegen. ⊘ Transportieren Sie das Gerät nur auf der Original-Transportpalette. Setzen Sie einen Hubstapler NUR mit Palette an. Ohne Palette besteht akute Kippgefahr. 	

- Zulässige Umgebungstemperatur bei Transport: -10 °C bis +60 °C.

Sie können beim BINDER Service Verpackungen und Transportpaletten zu Transportzwecken anfordern.

3.3 Lagerung

Zwischenlagerung des Gerätes in einem geschlossenen und trockenen Raum. Hinweise zur vorübergehenden Außerbetriebnahme (Kap. 23.2) beachten.

- Zulässige Umgebungstemperatur bei Lagerung: -10 °C bis +60 °C.
- Zulässige Umgebungsfeuchte: max. 70% r.F., nicht kondensierend

Wenn das Gerät nach einer Lagerung in kalter Umgebung zur Inbetriebnahme an den Aufstellungsort gebracht wird, kann Betauung auftreten. Warten Sie mit dem Einschalten mindestens 2 Stunden, bis das Gerät Raumtemperatur erreicht hat, absolut trocken ist und sich das Öl in den Kompressoren erwärmt hat.

Bei längerer Außerbetriebnahme lassen Sie Tür des Gerätes offen stehen oder entfernen Sie die Stopfen der Durchführungen.



3.4 Aufstellungsort und Umgebungsbedingungen

Stellen Sie das Gerät an einem gut belüfteten, trockenen Platz auf einer ebenen und nicht brennbaren Fläche vibrationsfrei auf und richten Sie es mit einer Wasserwaage aus. Der Aufstellungsort muss für das Gerätegewicht (siehe technische Daten, Kap. 24.4) tragfähig sein. Die Geräte sind für die Aufstellung in geschlossenen Räumen bestimmt.

Wenn das Gerät nach einer Lagerung in kalter Umgebung zur Inbetriebnahme an den Aufstellungsort gebracht wird, kann Betauung auftreten. Warten Sie mit dem Einschalten mindestens 2 Stunden, bis das Gerät Raumtemperatur erreicht hat, absolut trocken ist und sich das Öl in den Kompressoren erwärmt hat.

	HINWEIS
	<p>Gefahr der Überhitzung durch mangelnde Belüftung. Beschädigung des Gerätes.</p> <ul style="list-style-type: none"> ∅ Stellen Sie das Gerät NICHT in unbelüfteten Nischen auf. ➤ Stellen Sie sicher, dass ausreichende Belüftung zur Wärmeabfuhr vorhanden ist. ➤ Halten Sie bei der Aufstellung die vorgeschriebenen Mindestabstände ein.

Das Gerät darf NICHT in explosionsgefährdeten Bereichen aufgestellt und betrieben werden.

	 GEFAHR
	<p>Explosionsgefahr durch brennbare Stäube oder explosionsfähige Gemische in der Umgebung des Gerätes.</p> <p>Schwere Verletzung oder Tod durch Verbrennungen und/oder Explosionsdruck.</p> <ul style="list-style-type: none"> ∅ Stellen Sie sicher, dass sich KEINE brennbaren Stäube oder Lösemittel-Luftgemische in der Umgebung des Gerätes befinden. ➤ Stellen Sie das Gerät nur außerhalb explosionsgefährdeter Bereiche auf.

Umgebungsbedingungen

- Zulässige Umgebungstemperatur bei Betrieb: +18 °C bis +32 °C. Bei hohen Raumtemperaturen können Temperaturschwankungen auftreten.

	<p>Die Umgebungstemperatur sollte nicht wesentlich über der angegebenen Umgebungstemperatur von +22 °C +/- 3 °C liegen, auf die sich die technischen Daten beziehen. Bei abweichenden Umgebungsbedingungen sind veränderte Daten möglich.</p>
---	---

- Zulässige Umgebungsfeuchte: max. 70% r.F., nicht kondensierend
Wird das Gerät mit Solltemperaturen betrieben, die unterhalb der Umgebungstemperatur liegen, kann bei hoher Umgebungsfeuchte Kondensation am Gerät auftreten.
- Aufstellungshöhe max. 2000 m über NN.

Mindestabstände:

- Halten Sie zwischen mehreren Geräten derselben Größe einen Mindestabstand von 250 mm ein.
- Wandabstände: nach hinten 300 mm, MK 400: 500 mm; seitlich 200 mm, MK 56, MK 400: 300 mm.
- Gerät mit Option Wasserkühlung (ohne Optionen Drucklufttrockner und / oder Spannungs- und Frequenzumwandler): Wandabstand nach hinten 100 mm.
- Gerät mit Option Drucklufttrockner: Wandabstand nach hinten ca. 1 m, so dass die Statusanzeige des Drucklufttrockners an der Geräterückseite abgelesen werden kann.
- Gerät mit Spannungs- und Frequenzumwandler: Wandabstand des Wechselklimaschranks nach hinten ca. 1 m zur Aufstellung des Spannungs- und Frequenzumwandlers
- Freier Abstand oberhalb des Gerätes: 100 mm

Die Geräte dürfen NICHT gestapelt werden.

	HINWEIS
	<p>Gefahr durch Stapelung. Beschädigung der Geräte.</p> <ul style="list-style-type: none"> ∅ Stellen Sie die Geräte NICHT aufeinander.

Weitere Anforderungen

Zur vollständigen Trennung vom Strom-Versorgungsnetz müssen Sie den Netzstecker ziehen. Stellen Sie das Gerät so auf, dass der Gerätestecker gut zugänglich ist und bei Gefahr leicht gezogen werden kann.

Bei Auftreten erhöhter Mengen von Staub in der Umgebungsluft muss der Verflüssiger-Lüfter mehrmals im Jahr gereinigt werden. Wir empfehlen, das Lüftergitter (hinter der linken Wartungsklappe) wöchentlich zu kontrollieren. Im Falle sichtbarer Verschmutzung Gerät abstellen und Lüftungsgitter absaugen.

In der Umgebung dürfen sich keine leitfähigen Stäube befinden, gemäß Auslegung des Gerätes nach Verschmutzungsgrad 2 (IEC 61010-1).

4. Installation und Anschlüsse

4.1 Anschluss Kühlwasser-Ablauf für Wasserkühlung (Option für MK 56)

Ein Beipack im Innenraum des Gerätes enthält den Anschlusskit für Kühlwasser-Zulauf und Kühlwasser-Ablauf.

- Befestigen Sie den Kühlwasserschlauch am Anschluss „OUT“ (16) an der Geräterückseite (Gewinde $\frac{3}{4}$ ”).
- Ein Teil des mitgelieferten Wasserschlauchs kann verwendet werden. Falls ein anderer Schlauch verwendet wird, muss er einer Temperatur von max. 50 °C auf Dauer standhalten.
- Sichern Sie beide Seiten des Schlauchs mit zwei der vier mitgelieferten Schlauchschellen. Prüfen Sie den Anschluss vor dem Einschalten des Gerätes auf Dichtigkeit.

4.2 Anschluss Kühlwasser-Zulauf für Wasserkühlung (Option für MK 56)



Vor Anschluss des Kühlwasser-Zulaufs muss der Kühlwasser-Ablauf angeschlossen sein.

Geeignete Wasserqualität:

- Zulauftemperatur max. 10 °C.
- pH Wert 4 bis 7
- Anschlussdruck 4 bis 10 bar



Die BINDER GmbH übernimmt keine Verantwortung für die Wasserqualität beim Kunden. Für Probleme und Fehlfunktionen infolge abweichender Wasserqualität übernimmt die BINDER GmbH keine Haftung. Bei Verwendung von Wasser abweichender Qualität erlischt der Gewährleistungsanspruch.

Anschluss:

- Ein Beipack im Innenraum des Gerätes enthält den Anschlusskit für Kühlwasser-Zulauf und Kühlwasser-Ablauf.
- Befestigen Sie den Kühlwasserschlauch am Anschluss „IN“ (17) an der Geräterückseite (Gewinde $\frac{3}{4}$ ”).
- Der Anschluss des Kühlwasser-Zulaufs kann mit dem beiliegenden oder einem anderen druckbeständigen Wasserschlauch erfolgen. Hierzu die Abdeckkappe auf dem Wasser-Anschluss „IN“ (17) an der Rückseite des Gerätes entfernen.
- Die Nennweite des mitgelieferten Wasserschlauchs ist $\frac{1}{2}$ “, die Länge beträgt 3m. Der Schlauch kann für den Zulauf und den Ablauf halbiert werden.
- Maximale Schlauchlänge mit der Nennweite $\frac{1}{2}$ “: 5m. Ist ein längerer Schlauch notwendig, muss ein Schlauch mit einem größeren Durchmesser verwendet werden.
- Sichern Sie beide Seiten des Schlauchs mit zwei der vier mitgelieferten Schlauchschellen. Prüfen Sie den Anschluss vor dem Einschalten des Gerätes auf Dichtigkeit.

Wasserverbrauch:

Der durchschnittliche Wasserbedarf ist für die Auslegung der Zulaufwasserleitung nicht hilfreich, da die Zulaufleitung eine ausreichende Dimensionierung für den Spitzenlastfall aufweisen muss.

Spitzenwerte treten kurzzeitig (<5 min) bei Temperatursprüngen von +180°C auf eine deutlich niedrigere Temperatur auf. Ebenfalls führt die Aktivierung des Betauungsschutzes zu hohen Wasserverbräuchen.

Max. Wasserdurchfluss (Spitzenwert):

- MK 56: ca. 0,6 m³/h

4.3 Aufstellung und Montage des Spannungs- und Frequenzumwandlers (für Geräte mit Spannungs- und Frequenzumwandler)

Der Spannungs- und Frequenzumwandler wird separat verpackt mit dem Wechselklimaschrank geliefert.

	<div style="background-color: yellow; text-align: center; padding: 5px;">! VORSICHT</div> <p>Verletzungsgefahr und Gefahr von Beschädigungen durch Heben schwerer Lasten sowie durch Rutschen oder Kippen des Spannungs- und Frequenzumwandlers bei unsachgemäßem Anheben</p> <p>Verletzungen, Beschädigung des Spannungs- und Frequenzumwandlers.</p> <ul style="list-style-type: none"> Ø Heben Sie den Spannungs- und Frequenzumwandler NICHT von Hand an. ➤ Heben Sie den Spannungs- und Frequenzumwandler mit technischen Hilfsmitteln (Gabelstapler) von der Palette. Setzen Sie den Gabelstapler nur von hinten in der Gerätemitte an. ➤ Alternativ kann der Spannungs- und Frequenzumwandler auch an den Ösen an der Oberseite mittels Hebekran oder Gabelstapler angehoben werden
--	--



(a) Ösen zum Anheben mittels Hebekran oder Gabelstapler

(b) Positionierung eines Gabelstaplers

Abbildung 11: Positionierung von Hilfsmitteln zum Anheben des Spannungs- und Frequenzumwandlers

Zur Aufstellung des Spannungs- und Frequenzumwandlers hinter dem Wechselklimaschrank wird ein Wandabstand des Wechselklimaschranks nach hinten von ca. 1 m benötigt.

Spannungs- und Frequenzumwandler wenn möglich am Wechselklimaschrank befestigen. Hierzu wird ein Innensechskantschlüssel Größe 4 benötigt. Die Langlöcher am Ende des Fahrradrahmens mit zwei Schrauben M6 an den vorgesehenen Gewinden unten an der Rückwand des Wechselklimaschranks verbinden (vgl. Abbildung 12).

	HINWEIS
	<p>Gefahr der Überhitzung durch mangelnde Belüftung. Beschädigung des Spannungs- und Frequenzumwandlers.</p> <ul style="list-style-type: none"> ∅ Stellen Sie den Spannungs- und Frequenzumwandler NICHT in unbelüfteten Nischen auf. ➤ Stellen Sie ausreichende Belüftung zur Wärmeabfuhr sicher.

Der Spannungs- und Frequenzumwandler ist mit vier Rollen ausgestattet, die beiden hinteren können mittels Bremsen arretiert werden.

4.4 Elektrischer Anschluss

4.4.1 Informationen zum Anschluss des Wechselklimaschranks



Die Geräte werden anschlussfertig geliefert.

MK 56: Die Geräte verfügen über einen Kaltgerätestecker. Sie sind mit einem internen Leitungsschutzschalter gegen Überstrom abgesichert.

MK/MKT ab Größe 115: Die Geräte verfügen über eine feste Netzanschlussleitung von mindestens 1800 mm Länge und sind mit drei internen Leitungsschutzschaltern gegen Überstrom abgesichert.

Modell	Netzstecker	Nennspannung +/-10% bei angegebener Netzfrequenz	Stromart	Sicherung
MK 56 (230V)	Schutzkontaktstecker	230 V bei 50 Hz	1 N~	16 A intern
MK 56 (240V)	Schutzkontaktstecker	240 V bei 60 Hz	2~	16 A intern
MK / MKT 115 MK / MKT 240 MK 400 MK 720 MK 1020	CEE-Stecker 5-polig, 16 A	400 V bei 50 Hz	3 N~	16 A 3 x intern
MKT 720	CEE-Stecker 5-polig, 32 A	400 V bei 50 Hz	3 N~	25 A 3 x intern

- Die kundenseitige Steckdose muss ebenfalls einen Schutzleiter aufweisen. Stellen Sie sicher, dass die Verbindung vom Schutzleiter der Hausinstallation zum Schutzleiter des Gerätes dem Stand der Technik entspricht. Die Schutzleiter von Steckdose und Stecker müssen kompatibel sein!

	 GEFAHR
	<p>Gefahr durch elektrischen Schlag durch fehlenden Schutzleiteranschluss. Tödlicher Stromschlag.</p> <ul style="list-style-type: none"> ➤ Stellen Sie sicher, dass Netzstecker und Netzsteckdose zueinander passen und die elektrischen Schutzleiter von Gerät und der Hausinstallation sicher miteinander verbinden.

- Verwenden Sie nur original BINDER Anschlusskabel entsprechend der obigen Spezifikation.
- Prüfen Sie die Netzspannung vor dem Anschluss und der ersten Inbetriebnahme. Vergleichen Sie die Werte mit den Daten auf dem Typenschild des Gerätes (an der linken Geräteseite, rechts unten, Kap. 1.6).

	HINWEIS
	<p>Gefahr falscher Netzspannung durch unsachgemäßen Anschluss. Beschädigung des Gerätes.</p> <ul style="list-style-type: none"> ➤ Prüfen Sie vor Anschluss und Inbetriebnahme die Netzspannung. ➤ Vergleichen Sie die Netzspannung mit den Typenschilddaten.

- Beachten Sie beim Anschluss die von den örtlichen Elektrizitäts-Versorgungs-Unternehmen angegebenen Bestimmungen sowie die lokalen bzw. nationalen Elektrovorschriften (Deutschland: VDE-Vorschriften).
- Beachten Sie eine ausreichende Stromabsicherung entsprechend der Anzahl der Geräte, die betrieben werden sollen. Wir empfehlen die Verwendung eines Fehlerstromschutzschalters. Bei den großen Geräten kann es notwendig sein, jedes Gerät über einen separaten FI abzusichern.
- Verschmutzungsgrad nach IEC 61010-1: 2
- Überspannungskategorie nach IEC 61010-1: II

Vgl. auch elektrische Daten (Kap. 24.4 und 24.5).

	<p>Zur vollständigen Trennung vom Strom-Versorgungsnetz müssen Sie den Netzstecker ziehen. Stellen Sie das Gerät so auf, dass der Gerätestecker gut zugänglich ist und bei Gefahr leicht gezogen werden kann.</p>
--	---

4.4.2 Anschluss des Spannungs- und Frequenzumwandlers (für Geräte mit Spannungs- und Frequenzumwandler)

Der Spannungs- und Frequenzumwandler wird mit einer festen Netzanschlussleitung ohne Stecker geliefert. Er ist mit 3 internen Leitungsschutzschaltern gegen Überstrom abgesichert. Der Anschluss erfolgt kundenseitig.

Die Steckdose muss einen Schutzleiter aufweisen

Elektrische Anschlussdaten:

- Eingangsseite: 480 V, 60 Hz, 4-Leiter
- Ausgangsseite (zum Gerät): 400 V, 50 Hz, 5-Leiter

Um den elektrischen Anschluss des Wechselklimaschranks mit Spannungs- und Frequenzumwandler durchzuführen, gehen Sie in folgender Reihenfolge vor:

1. Schließen Sie den Wechselklimaschrank an die Anschlussdose (G) des Spannungs- und Frequenzumwandlers an
2. Stellen Sie den Netzanschluss des Spannungs- und Frequenzumwandlers mittels Netzkabel (I) her.
3. Schalten Sie den Spannungs- und Frequenzumwandler am Netzschalter (H) ein (Position „ON“).
4. Schalten Sie den Wechselklimaschrank mit dem Hauptschalter (3) im seitlichen Bedienfeld ein.



Linke Seite des Spannungs- und Frequenzumwandlers mit Anschlussdose (G) für Wechselklimaschrank

Rechte Seite des Spannungs- und Frequenzumwandlers mit Netzschalter (H) und Netzkabel (I)

Abbildung 12: Spannungs- und Frequenzumwandler, montiert



Abbildung 13: Netzschalter (H) des Spannungs- und Frequenzumwandlers in Position „ON“ (Ein)

In Position „OFF“ (Aus) kann der Schalter verriegelt werden, z.B. mit einem Vorhängeschloss.

5. Funktionsübersicht Programmregler MB2

Der Programmregler MB2 regelt die Temperatur im Innenraum des Gerätes und steuert die Lüfterdrehzahl (einstellbar nur bei MK 56).

Die gewünschten Sollwerte können im Festwertbetrieb direkt über die Bildschirmoberfläche oder im Sollwertmenü eingegeben werden. Für den Programmbetrieb können Wochen- und Zeitprogramme programmiert werden. Zusätzlich steht ein Timerprogramm (Stoppuhrfunktion) zur Verfügung.

Der Regler bietet verschiedene Zustands- und Alarmmeldungen mit optischer und akustischer Anzeige und Fernalarmierung über E-Mail, eine Ereignisliste und die grafische Ansicht der Messwerte in der Linienschreiberdarstellung. Mit dem Programmregler MB2 lassen sich Temperaturzyklen programmieren und die Lüfterdrehzahl (bei MK 56) und spezielle Reglerfunktionen für jeden Programmabschnitt spezifizieren. Die Eingabe der Sollwerte und Programme kann direkt am Regler oder über die speziell von BINDER entwickelte APT-COM™ 4 Multi Management Software (Option) am PC vorgenommen werden.



Abbildung 14: Normalanzeige des Programmreglers MB2 (Beispielwerte, MK 56)

5.1 Bedienfunktionen der Normalanzeige



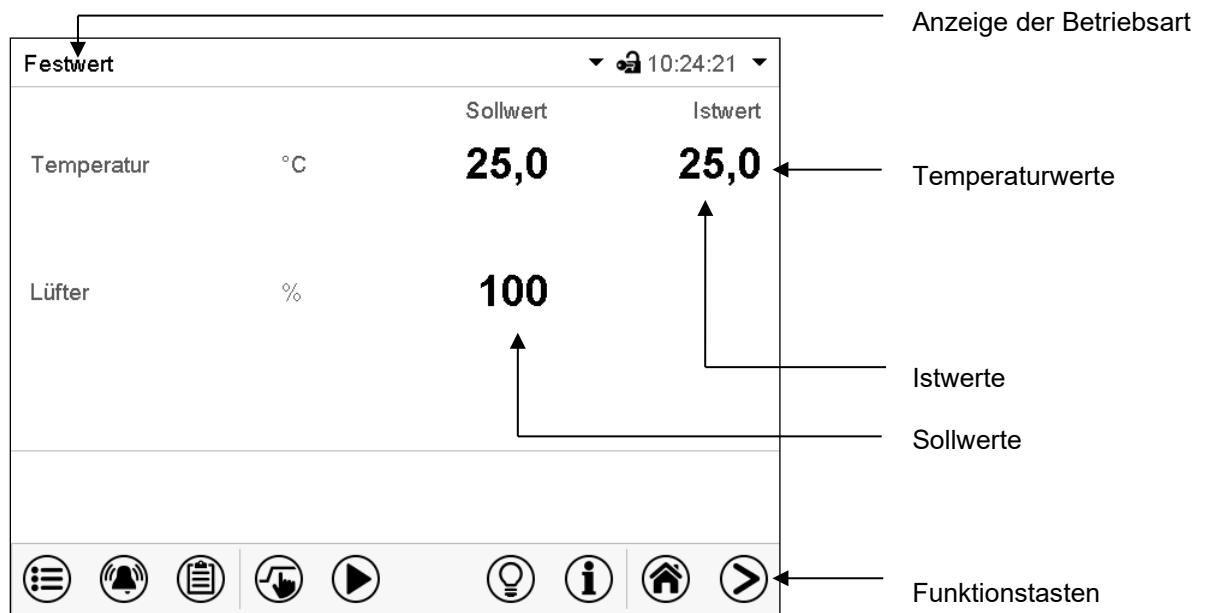

Abbildung 15: Bedienfunktionen des MB2-Reglers in der Normalanzeige (Beispielwerte, MK 56)

5.2 Bildschirmansichten: Normalanzeige, Programmanzeige, Linienschreiberdarstellung

	Drücken Sie die Ansicht wechseln -Taste können Sie zwischen Normalanzeige, Programmanzeige und Linienschreiberdarstellung wechseln
	Drücken Sie die Normalanzeige -Taste, um von der Programmanzeige und Linienschreiberdarstellung zurück zur Normalanzeige zu wechseln.

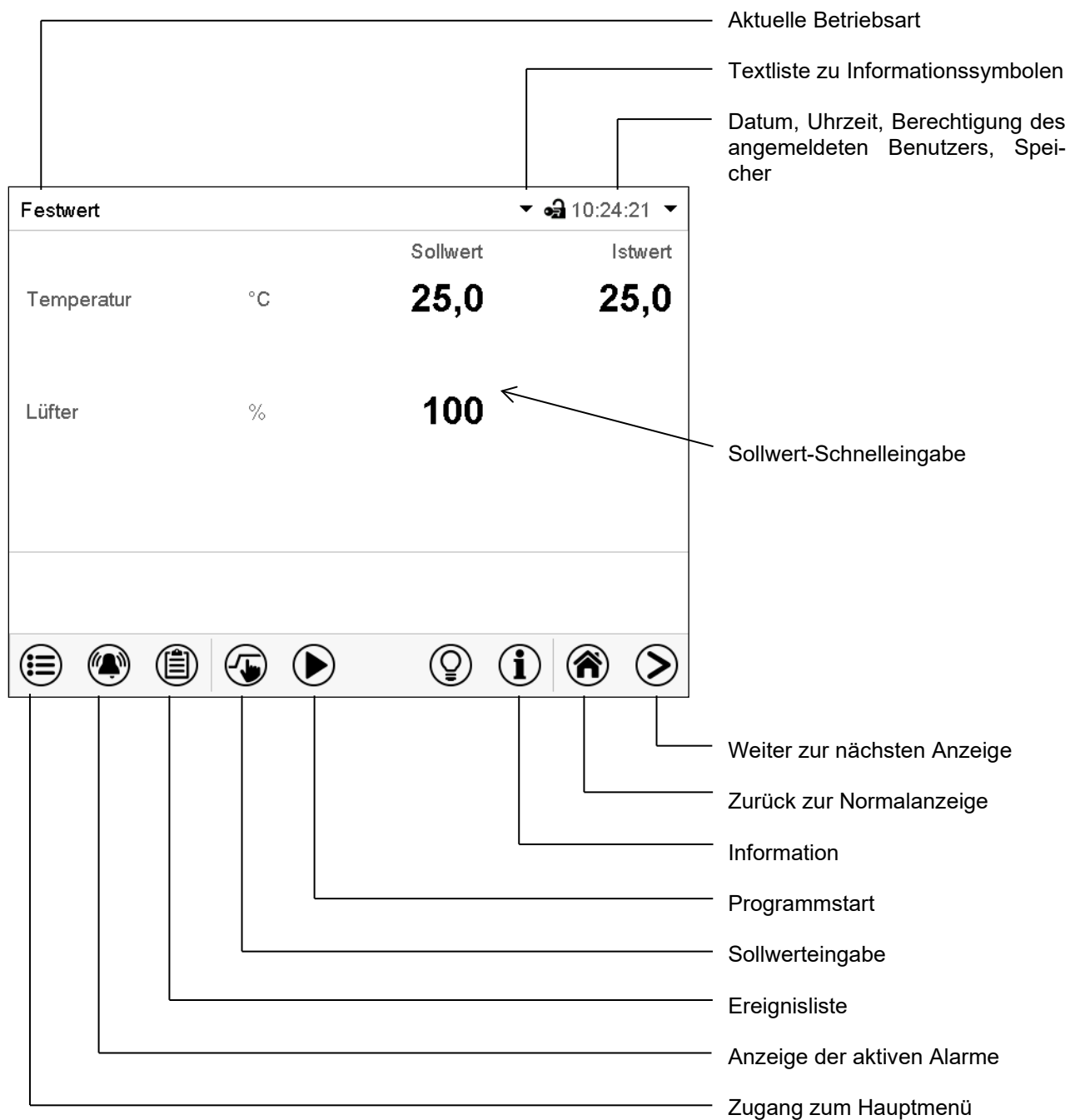

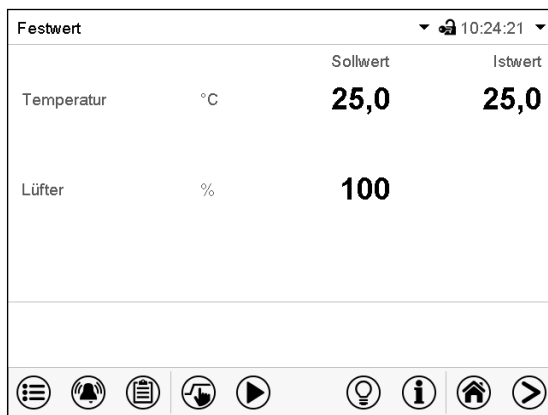
Normalanzeige (Istwerte / Sollwerte)

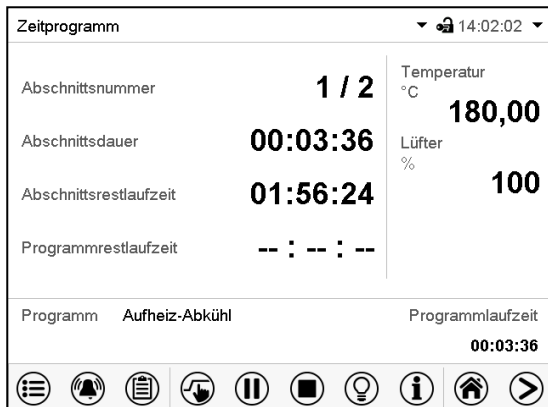



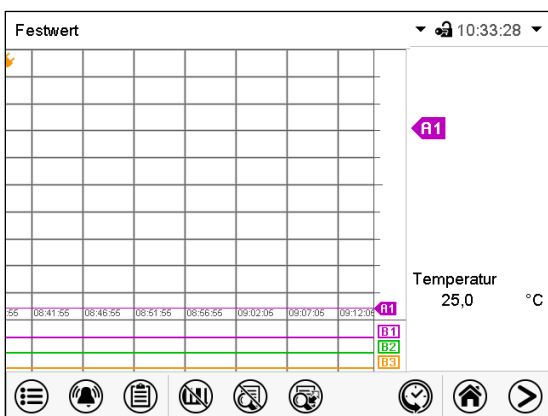







Programmanzeige (Beispiel: Zeitprogramm)









Linienschreiberdarstellung

5.3 Übersicht der Reglersymbole

Navigationssymbole in der Normalanzeige

Symbol	Bedeutung	Funktion
	Hauptmenü	Zugang von der Normalanzeige ins Hauptmenü
	Alarm	Zugang von der Normalanzeige zur Liste der aktiven Alarme
	Ereignisliste	Zugang von der Normalanzeige zur Ereignisliste
	Sollwerteinstellung	Zugang von der Normalanzeige ins Menü Sollwerte: Sollwerteinstellung für Festwertbetrieb, Einstellung des Überwachungsreglers
	Programmstart	Starten eines zuvor eingegebenen Zeit- oder Wochenprogramms, Fortsetzen eines Zeitprogramms nach Programmpause
	Programmpause	Pausieren eines laufenden Zeitprogramms
	Programmabbruch	Beenden eines laufenden Zeit- oder Wochenprogramms
	Information	Informationen zu Programmbetrieb, Sollwerten, Istwerten und Überwachungsregler
	Normalanzeige	Aus Programmansicht oder Linienschreiberansicht zurück zur Normalanzeige
	Ansicht wechseln	Wechsel zwischen Normalanzeige, Programmanzeige und Linienschreiberdarstellung
	Innenbeleuchtung	Innenbeleuchtung ein- und ausschalten



Funktionssymbole in einzelnen Menüs

Symbol	Bedeutung	Funktion
	Zurück	Aus jedem Menü zurück zur Normalanzeige wechseln
	Aktualisieren	Ereignisliste und Alarmmeldungen aktualisieren
	Bestätigen	Eingaben übernehmen und Menü verlassen / Menüfolge fortsetzen.
	Schließen	Menü verlassen / Menüfolge abbrechen. Eingaben werden nicht übernommen. Bei Abbruch einer Menüfolge erscheint ein Informationsfenster, welches bestätigt werden muss.
	Alarm rücksetzen	Alarm bestätigen und Summer ausschalten
	Tastaturwechsel	Zwischen Großschreibung, Kleinschreibung, Zahlen und Sonderzeichen wechseln
	Bearbeiten	Einstellungen von Zeit- und Wochenprogrammen bearbeiten

Funktionssymbole im Menü Linienschreiberdarstellung

Symbol	Bedeutung	Funktion
	Legende einblenden	Legende einblenden
	Legende ausblenden	Legende ausblenden
	Legende wechseln	Wechseln zwischen den Seiten der Legende
	Anzeigen einblenden	Anzeigen „Tür offen“ (B1), „Betaungsschutz“ (B2) und „Druckluft“ (B3) einblenden
	Anzeigen ausblenden	Anzeigen „Tür offen“ (B1), „Betaungsschutz“ (B2) und „Druckluft“ (B3) ausblenden
	Historiendarstellung	Linienschreiber anhalten und zur Historiendarstellung wechseln. Die Datenaufzeichnung läuft weiter.
	Kurvenauswahl	Zum Untermenü „Kurvenauswahl“ in der Historiendarstellung
	Suchen	Zum Untermenü „Suchen“ in der Historiendarstellung: Gewünschten Zeitpunkt suchen
	Zoom	Zum Untermenü „Zoom“ in der Historiendarstellung: Zoom-Maßstab wählen
	Scrolltasten einblenden	Scrolltasten in der Historiendarstellung für Auswahl des Zeitpunktes einblenden
	Scrolltasten ausblenden	Scrolltasten in der Historiendarstellung für Auswahl des Zeitpunktes ausblenden

Informationssymbole zum Zustand des Gerätes

Sym- bol	Informationstext	Zustand
	„Grundstellung“	Regler ist in der Betriebsart Grundstellung
	„Tür offen“	Gerätetür offen
	„Vorheizphase“	Einstündige Vorheizungsphase, keine Kühlfunktion
	„Betaungsschutz“	Steuerkontakt „Betaungsschutz“ geschaltet
	„Drucklufttrockner“	Drucklufttrockner (Option) mit Steuerkontakt „Drucklufttrockner“ aktiviert (MK/MKT ab Größe 115)

Anzeigesymbol Datenverarbeitung

Symbol	Bedeutung
	Wartesymbol: Datenverarbeitung läuft. Verbleibende Zeit zum Berühren des Bildschirms bei Kalibrierung des Touchscreens

5.4 Betriebsarten

Der Programmregler MB2 verfügt über die folgenden Betriebsarten:

- **Grundstellung**

Der Regler arbeitet nicht, d.h. es wird nicht geheizt oder gekühlt. Der Lüfter ist aus. Das Gerät nimmt allmählich Umgebungswerte an.

Diese Betriebsart wird im Festwertbetrieb (Kap. 7.3), im Zeitprogrammbetrieb (Kap. 9.7.3) und im Wochenprogrammbetrieb (10.6.5) mit dem Steuerkontakt „Grundstellung“ aktiviert und deaktiviert.

- **Festwertbetrieb**

Der Regler arbeitet als Festwertregler, d.h. es können Sollwerte eingegeben werden, die dann bis zur nächsten manuellen Änderung ausgeregelt werden (Kap. 7.1).

- **Timerprogrammbetrieb**

Stoppuhrfunktion: Für die Dauer einer eingegebenen Zeit regelt der Regler konstant auf die im Festwertbetrieb eingegebenen Sollwerte.

- **Zeitprogrammbetrieb**

Ein eingegebenes Zeitprogramm wird ausgeführt. Der Regler verfügt über 25 Programmspeicherplätze mit jeweils 100 Programmabschnitten. Die Summe der Programmabschnitte aller Programme ist nicht begrenzt.

- **Wochenprogrammbetrieb**



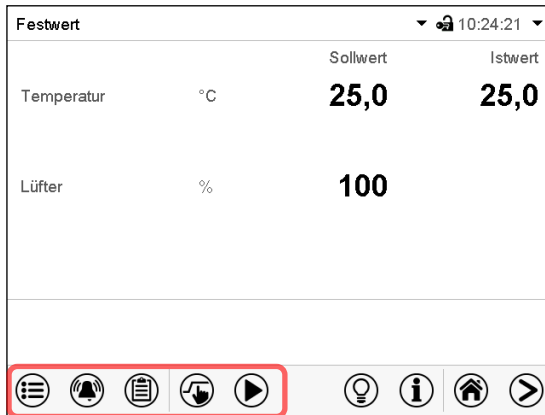

Ein eingegebenes Wochenprogramm wird ausgeführt. Der Regler verfügt über 5 Programmspeicherplätze mit jeweils 100 Schaltpunkten. Die Schaltpunkte können über alle Tage einer Woche verteilt sein.

5.5 Menüstruktur des Reglers

Mit den **Navigationssymbolen** in der unteren Bildschirmleiste der Normalanzeige gelangen Sie zu den gewünschten Reglerfunktionen.





Die verfügbaren Funktionen sind abhängig von der aktuellen **Berechtigung** „Service“, „Admin“ oder „User“ (Kap. 13.1). Diese wird entweder bei der Anmeldung gewählt oder kann ohne Passwortschutz verfügbar sein.

	Hauptmenü: Programmierereinstellungen, Informationen, Untermenü „Service“. Die generelle Konfiguration des Reglers erfolgt im Untermenü „Einstellungen“.	Kap. 5.5.1
	Liste der aktiven Alarme	Kap.11
	Zugang zur Ereignisliste	Kap. 15.3
	Sollwerteinstellung für Festwertbetrieb, Einstellung des Überwachungsreglers	Kap. 7, 12.2
	Starten / Pausieren / Beenden eines bereits eingegebenen bzw. laufenden Zeitprogramms bzw. Starten / Beenden eines bereits eingegebenen bzw. laufenden Wochenprogramms	Kap. 9.1, 9.2, 10.1









Sofern nicht anders erwähnt, zeigen die Abbildungen den Funktionsumfang, der Benutzern mit „Admin“-Berechtigung zur Verfügung steht.

5.5.1 Hauptmenü

Das Hauptmenü bietet Zugriff auf die generelle Konfiguration des Reglers, die Programmeingabe und die Benutzerverwaltung. Zusätzlich stehen unterstützende Funktionen wie eine Kontaktseite oder die Kalibrierung des Bildschirms je nach Blickwinkel zur Verfügung.

	Drücken Sie die Hauptmenü -Taste, um von der Normalanzeige ins Hauptmenü zu wechseln.
	Drücken Sie die Zurück -Taste, um von jedem Einstellmenü zurück zur Normalanzeige zu wechseln.

Das Hauptmenü bietet die folgenden Funktionen und Untermenüs:

Hauptmenü		
 Benutzer	^	Benutzerverwaltung: An- und Abmeldung, Passwortverwaltung Kap. 13
 Geräteinfo		Geräteinformation Kap. 15.2
 Einstellungen	≡	Untermenü „Einstellungen“ (nicht sichtbar für Benutzer mit „User“-Berechtigung) Kap. 14
 Programme		Untermenü Programmeingabe für Zeit- und Wochenprogramme Kap. 9 und 10
 Service		Untermenü „Service“ Kap. 5.5.3
 Kontakt		Kontaktdaten für BINDER Service Kap. 15.1
 Touchscreen kalibrieren	∨	Touchscreen kalibrieren Kap. 14.4.2
		Zurück zur Normalanzeige

Untermenü „Einstellungen“

- Einstellung zahlreicher allgemeine Reglerfunktionen und Netzwerkeinstellungen (Kap. 14).
- Nur für Benutzer mit „Service“- und „Admin“-Berechtigung.

Untermenü „Service“

- Zugriff auf Servicedaten, Rücksetzung des Reglers in den Auslieferungszustand (Kap. 5.5.3)
- Nur für Benutzer mit „Service“- und „Admin“-Berechtigung, voller Funktionsumfang nur für den BINDER Service (Benutzer mit „Service“-Berechtigung)

Untermenü „Programme“

- Zugriff auf die Programmfunktionen des Reglers (Kap. 8, 9, 10)

5.5.2 Untermenü „Einstellungen“

Das Untermenü „Einstellungen“ ist für Benutzer mit „Service“- und „Admin“-Berechtigung verfügbar. Hier lassen sich Datum und Uhrzeit eingeben, die Landessprache für die Reglermenüs und die gewünschte Temperatureinheit auswählen und die Kommunikationsfunktionen des Reglers konfigurieren.

Pfad: [Hauptmenü](#) > [Einstellungen](#)

<table border="1"> <tr><td>Haupt</td><td>Einstellungen</td></tr> <tr><td></td><td>Gerät</td></tr> <tr><td></td><td>Datum und Uhrzeit</td></tr> <tr><td></td><td>Anzeige</td></tr> <tr><td></td><td>Messwertgrafik</td></tr> <tr><td></td><td>Sonstige</td></tr> <tr><td></td><td>Serielle Schnittstellen</td></tr> <tr><td></td><td>Ethernet</td></tr> <tr><td></td><td>Webserver</td></tr> <tr><td></td><td>E-Mail</td></tr> <tr><td></td><td></td></tr> </table>	Haupt	Einstellungen		Gerät		Datum und Uhrzeit		Anzeige		Messwertgrafik		Sonstige		Serielle Schnittstellen		Ethernet		Webserver		E-Mail			Einstellung der Temperatureinheit, Menüsprache...	Kap.14.1, 14.2
	Haupt	Einstellungen																						
		Gerät																						
		Datum und Uhrzeit																						
		Anzeige																						
		Messwertgrafik																						
		Sonstige																						
		Serielle Schnittstellen																						
		Ethernet																						
		Webserver																						
	E-Mail																							
Einstellung von Datum und Uhrzeit	Kap. 14.2																							
Einstellung der Bildschirmhelligkeit, Dauerbetrieb und Bildschirmschoner	Kap. 14.4																							
Einstellungen für die Messwertgrafik: Speicherintervall, Speicherwerte, minimale und maximale Werte	Kap. 16.2																							
Automatische Abschaltung der Innenraumbelichtung	Kap. 14.7																							
Konfiguration der optionalen RS485-Schnittstelle, Einstellung der Geräteadresse	Kap. 14.5.1																							
Anzeige der MAC-Adresse, Eingabe der IP-Adresse	Kap. 14.5.2																							
Passwortschutz für Zugang zum Webserver	Kap. 14.5.3																							
Konfiguration des E-Mail-Servers, Vergabe von E-Mail-Adressen	Kap. 14.5.4																							
Zurück zum Hauptmenü																								

5.5.3 Untermenü „Service“

Das Untermenü „Service“ ist für Benutzer mit „Service“- und „Admin“-Berechtigung verfügbar. Benutzer mit „Admin“-Berechtigung finden hier Informationen, die sie im Servicefall dem BINDER Service mitteilen können.

Pfad: [Hauptmenü](#) > [Service](#)

<table border="1"> <tr><td>Haupt</td><td>Service</td></tr> <tr><td></td><td>Service-daten</td></tr> <tr><td></td><td>Zähler</td></tr> <tr><td></td><td>ST-Code</td></tr> <tr><td></td><td>Werkseinstellung</td></tr> <tr><td></td><td></td></tr> <tr><td></td><td></td></tr> <tr><td></td><td></td></tr> </table>	Haupt	Service		Service-daten		Zähler		ST-Code		Werkseinstellung							Seriennummer des Gerätes, Programmversion der Reglersoftware	Kap. 14.2
	Haupt	Service																
		Service-daten																
		Zähler																
		ST-Code																
		Werkseinstellung																
ohne Funktion																		
Information für BINDER Service																		
Rücksetzen auf Werkseinstellungen																		
Zurück zum Hauptmenü																		

(Ansicht für Benutzer mit „Admin“-Berechtigung)

5.6 Prinzip der Eingaben am Regler

In den Auswahl- und Eingabemenüs können Sie mit den Tasten in der Fußzeile des jeweiligen Bildschirms bestimmen, ob die Eingaben übernommen werden sollen.

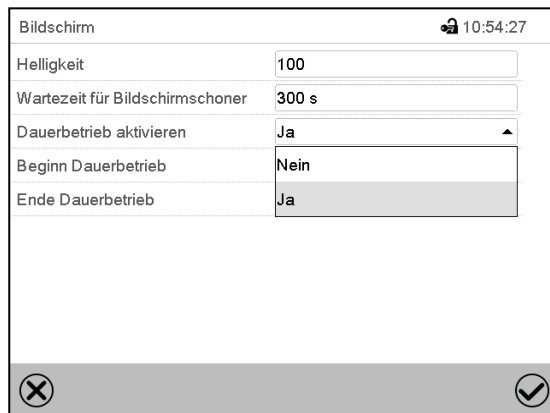

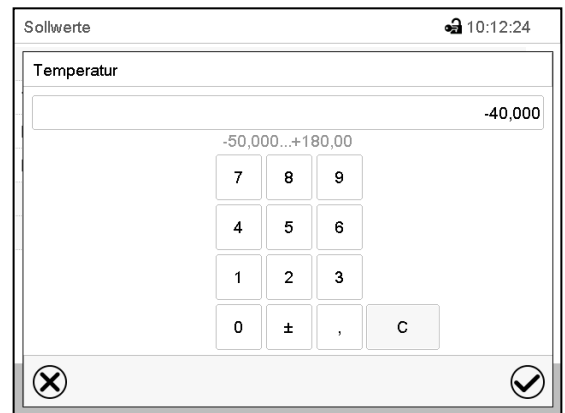

Auswahlmenü (Beispiel)



Eingabemenü (Beispiel).

Nach Abschluss der Einstellungen gibt es folgende Möglichkeiten:

	Drücken Sie die Bestätigen -Taste, um die Eingaben übernehmen und das Menü zu verlassen oder die Menüfolge fortzusetzen.
	Drücken Sie die Schließen -Taste, um das Menü zu verlassen oder die Menüfolge abzubrechen ohne die Eingaben zu übernehmen. Bei Abbruch einer Menüfolge erscheint ein Informationsfenster, welches bestätigt werden muss.

5.7 Verhalten während und nach Netzausfall

Während des Netzausfalls sind alle Reglerfunktionen außer Betrieb.

Nach Wiederkehr der Stromversorgung wird der Betrieb mit den eingestellten Parametern fortgesetzt. Der Regler befindet sich in der Betriebsart, die vor dem Netzausfall eingestellt war:

- Verhalten nach Netzausfall in der Betriebsart „Grundstellung“
Die Regelung ist inaktiv.
- Verhalten nach Netzausfall im Festwertbetrieb:
Die zuletzt eingegebenen Sollwerte werden ausgeregelt.
- Verhalten nach Netzausfall im Timerbetrieb:
Die zum Zeitpunkt des Programmstarts aktiven Sollwerte werden ausgeregelt. Der Zeitablauf wird fortgesetzt
- Verhalten nach Netzausfall im Zeitprogrammbetrieb:
Der Programmablauf wird mit den im Programm erreichten Sollwerten fortgesetzt. Der Zeitablauf wird fortgesetzt
- Verhalten nach Netzausfall im Wochenprogrammbetrieb:
Der Programmablauf wird mit den Werten entsprechend der aktuellen Zeit fortgesetzt.

In der Ereignisliste (Kap. 15.3) sind der Netzausfall und die Wiederkehr der Stromversorgung protokolliert.

Quittieren Sie eventuell während des Stromausfalls aufgetretene Alarmer (Toleranzband, Überwachungsregler, Temperaturwählbegrenzer Klasse 2 für Über- und Untertemperatur (Option)). Vgl. Kap. 11.3.

5.8 Verhalten bei Türöffnung

MK 56: Direkt nach Türöffnung läuft der Lüfter mit der minimalen Drehzahl (30%). 60 Sekunden nach Türöffnung wird der Lüfter abgeschaltet.

MK/MKT ab Größe 115: Der Lüfter wird unmittelbar nach Türöffnung abgeschaltet.

60 Sekunden nach Türöffnung werden Heizung und Kühlung abgeschaltet. Der Kompressor läuft 5 Minuten ohne Kühlfunktion nach.

Nachdem die Tür wieder geschlossen ist, schalten Heizung, Kühlung und Lüfter wieder ein.

6. Inbetriebnahme

6.1 Einschalten des Gerätes

Nach Anschluss der Netzversorgung (Kap. 4) können Sie das Gerät in Betrieb nehmen.

- **MK 56:** Mindestens 1 Stunde vor Inbetriebnahme den Hauptschalter (1) im seitlichen Bedienfeld einschalten.
- **MK/MKT ab Größe 115:** Mindestens 1 Stunde vor Inbetriebnahme den Hauptschalter (1) im seitlichen Bedienfeld und den rückseitigen Netzschalter (12) einschalten.

Die Betriebsbereitschaftsanzeige leuchtet. Falls das Gerät bereits eingeschaltet ist und der Bildschirm dunkel ist, befindet sich der Bildschirm im Stand-by-Modus. Drücken Sie auf den Bildschirm, um ihn zu aktivieren.

MK 56: Die Kühlfunktion des Gerätes steht erst eine Stunde nach Einschalten des Hauptschalters (1) zur Verfügung. Dies wird durch die Informationsmeldung „Vorheizphase“ im Reglerdisplay angezeigt.

MK/MKT ab Größe 115: Die Kühlfunktion des Gerätes steht erst eine Stunde nach Einschalten des Hauptschalters (1) und des rückseitigen Netzschalters (12) zur Verfügung. Dies wird durch die Informationsmeldung „Vorheizphase“ im Reglerdisplay angezeigt.

Wärmegeräte können in den ersten Tagen nach Inbetriebnahme eine Geruchsbildung verursachen. Diese stellt keinen Qualitätsmangel dar. Zur schnellen Reduzierung der Geruchsbildung empfehlen wir, das Gerät einen Tag lang auf Nenntemperatur aufzuheizen und den Raum dabei gut zu belüften.



Aus regelungstechnischen Gründen wird das Anlaufen des Kälteaggregates zeitverzögert gestartet. Das Kälteaggregat wird außerdem 5 Minuten zeitverzögert abgeschaltet. Deshalb kann es vorkommen, dass auch bei positiven Temperatursprüngen das Kälteaggregat aktiv bleibt.

6.2 Reglereinstellungen nach Einschalten des Gerätes

Das Fenster „Language selection“ erlaubt eine **Sprachauswahl**, sofern diese im Menü „Inbetriebnahme“ aktiviert ist. Anschließend erfolgt die Abfrage der **Zeitzone** und der **Temperatureinheit**.

Language selection	Inbetriebnahme
German	Temperatureinheit: Grad Celsius
English	Zeitzone: UTC+1h (CET)
French	Sommerzeitumstellung: Automatisch
Spanish	▼ Beginn Sommerzeit
Italian	▼ Ende Sommerzeit
	Sprachabfrage nach Neustart: Ja
✓	✗ ✓

Der Regler befindet sich in der **Betriebsart**, die vor dem letzten Abschalten eingestellt war und regelt die Temperatur im Festwertbetrieb auf den zuletzt eingegebenen Sollwert und im Programmbetrieb auf die im Programm zuvor erreichten Sollwerte.

Gesperrte Bedienung

Sofern die Benutzerverwaltung durch die Vergabe von Passwörtern für die unterschiedlichen Berechtigungen aktiviert ist, ist nach dem Einschalten des Geräts die **Reglerbedienung** zunächst gesperrt, erkennbar am geschlossenen Schlosssymbol in der Kopfzeile.

Festwert		Sollwert	Istwert
Temperatur	°C	25,0	25,0
Lüfter	%	100	

🔒 10:37:38

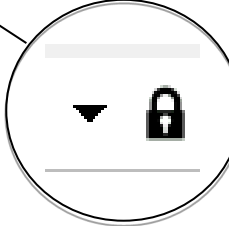

In der gesperrten Ansicht bietet der Regler alle Anzeigefunktionen. Es stehen keine Einstellfunktionen zur Verfügung.

Die Sollwerte sind in der Normalanzeige hellgrau dargestellt und können nicht durch direkte Eingabe im Festwertbetrieb verändert werden. Die Funktionssymbole für Sollwerteingabe und Programmstart in der Fußzeile sind ohne Funktion.

Zur Bedienung des Reglers ist nach dem Einschalten des Geräts die Anmeldung des Benutzers erforderlich (Kap.13.2).

Bedienung ohne Anmeldung eines Benutzers / ohne Passwortschutz

Falls die Passwortfunktion deaktiviert wurde stehen nach dem Einschalten des Geräts ohne Anmeldung eines Benutzers diejenigen Reglerfunktionen zur Verfügung, die der höchsten Berechtigung ohne Passwortschutz entsprechen. In der Kopfzeile des Bildschirms fehlt das Schlosssymbol.

7. Sollwerteingabe im Festwertbetrieb

In der Betriebsart Festwertbetrieb können Sie einen Temperatursollwert, die Lüfterdrehzahl (bei MK 56) sowie den Schaltzustand von bis zu 16 Steuerkontakten einstellen.

Alle Einstellungen gelten für die Betriebsart Festwertbetrieb bis zur nächsten manuellen Änderung. Auch nach Abschalten des Gerätes und dem Wechsel in die Betriebsarten Grundstellung und Programmbetrieb bleiben sie gespeichert.

	Einstellbereiche	Regelbereiche
Temperatur MK	-50 °C bis +180 °C (Bereich -50 °C bis -40 °C nicht für Betrieb vorgesehen)	-40 °C bis +180 °C
Temperatur MKT	-80 °C bis +180 °C (Bereich -80 °C bis -70 °C nicht für Betrieb vorgesehen)	-70 °C bis +180 °C
Lüfterdrehzahl MK 56	30 % bis 100 %	



MK 56: Reduzieren Sie die Lüfterdrehzahl nur im Bedarfsfall, da die räumliche Temperaturverteilung bei reduzierter Drehzahl schlechter wird.

Die technischen Daten beziehen sich auf 100% Lüfterdrehzahl.



Bei der Sollwertart „**Grenzwert**“ muss der Überwachungsregler (Kap. 12.2) bzw. die Über-/Untertemperatursicherung Klasse 2 (Option , Kap. 12.3) nach jeder Änderung des Temperatursollwertes neu eingestellt werden. Sollwert des Überwachungsreglers bzw. der Über-/Untertemperatursicherung (Option) ca. 2 °C bis 5 °C höher als den Temperatursollwert des Reglers einstellen.

Empfohlene Einstellung: Sollwertart „**Offset**“ mit Überwachungsregler-Sollwert 2 °C.

7.1 Sollwerteingabe über das Menü „Sollwerte“



Drücken Sie die **Sollwerteinstellung**-Taste, um von der Normalanzeige ins Menü „Sollwerte“ zu wechseln.



Menü „Sollwerte“ (Beispiel: MK 56).

Wählen Sie „Sollwerte Festwertbetrieb“, um den gewünschten Parameter aufzurufen.

- Wählen Sie das Feld „Temperatur“ und geben Sie den gewünschten Temperatursollwert ein.
Einstellbereich: **MK**: -50 °C bis 180 °C, **MKT**: -80 °C bis 180 °C
Bestätigen Sie die Eingabe mit der **Bestätigen**-Taste.

- **MK 56:** Wählen Sie das Feld „Lüfter“ und geben Sie den gewünschten Lüftersollwert ein.

Einstellbereich: 30% bis 100% Lüfterdrehzahl. Bestätigen Sie die Eingabe mit der **Bestätigen**-Taste.



Bei Eingabe eines Wertes außerhalb des Einstellbereichs erscheint die Meldung „Wert außerhalb Grenzen! (Min: xxx, Max: xxx)“ (xxx ist die Angabe der für den betreffenden Parameter gültigen Einstellgrenzen). Drücken Sie die **Bestätigen**-Taste und wiederholen Sie die Eingabe mit einem korrekten Wert.

Nach Abschluss der Einstellungen drücken Sie die **Bestätigen**-Taste, um die Eingaben übernehmen und das Menü zu verlassen, **oder** drücken Sie die **Schließen**-Taste, um das Menü zu verlassen, ohne die Eingaben zu übernehmen.

7.2 Direkte Sollwerteingabe über die Normalanzeige

Die Sollwerteingabe kann auch direkt über die Normalanzeige erfolgen.

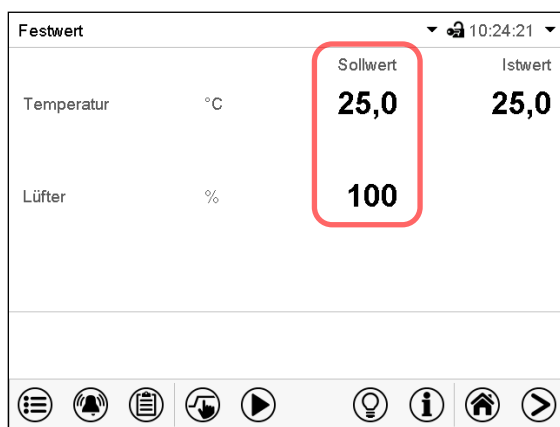

Normalanzeige (Beispiel MK 56).

Wählen Sie den Sollwert, den Sie ändern möchten.

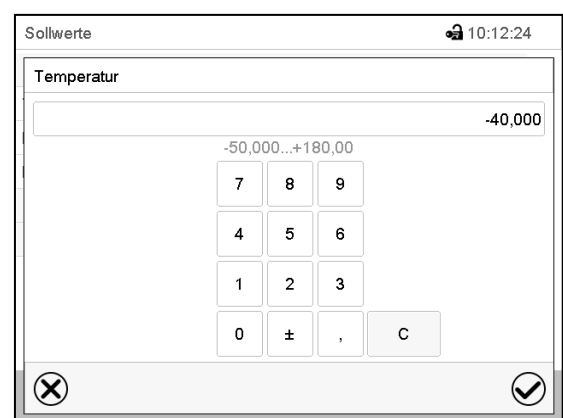

Beispiel: Eingabemenü „Temperatur“.

Geben Sie den gewünschten Sollwert ein und bestätigen Sie die Eingabe mit der **Bestätigen**-Taste.

7.3 Spezielle Reglerfunktionen über Steuerkontakte



Drücken Sie die **Sollwerteinstellung**-Taste, um von der Normalanzeige ins Menü „Sollwerte“ zu wechseln.

Der Schaltzustand von bis zu 16 Steuerkontakten lässt sich einstellen. Sie dienen zum Ein- und Ausschalten spezieller Reglerfunktionen.

- Mit Steuerkontakt „Grundstellung“ wird die Betriebsart „Grundstellung“ aktiviert.
- Die Steuerkontakte „Schaltausgang“ 1 bis 4 können zum Schalten beliebiger Geräte an potenzialfreien Schaltausgängen (DIN-Buchsen (7) und (8) verwendet werden (Option, Kap. 19).
- Mit Steuerkontakt „Drucklufttrockner“ wird der Drucklufttrockner aktiviert (Option, Kap. 20.6).
- Mit Steuerkontakt „Ventil Druckluft“ wird das Magnetventil des Druckluftanschlusses geöffnet (für Option Druckluftanschluss, Kap. 20.4 oder Option Drucklufttrockner, Kap. 20.6).
- Steuerkontakt „Betaungsschutz“ dient zum Schalten des Betaungsschutzes (Kap. 18).

Die übrigen Steuerkontakte sind ohne Funktion

Die Steuerkontakte können im Untermenü „Sollwerte“ eingestellt werden.

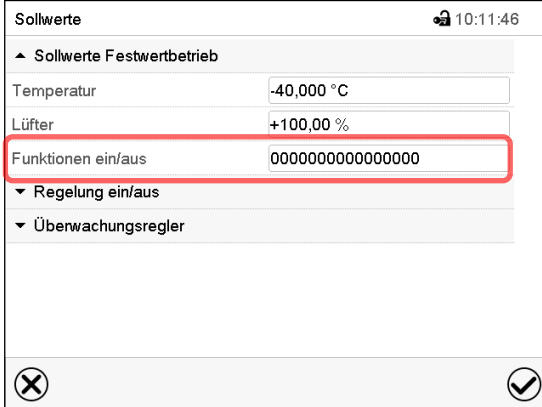

Sollwerte	
▲ Sollwerte Festwertbetrieb	
Temperatur	-40,000 °C
Lüfter	+100,00 %
Funktionen ein/aus	0000000000000000
▼ Regelung ein/aus	
▼ Überwachungsregler	

Untermenü „Sollwerte“.

Wählen Sie das Feld „Funktionen ein/aus“.

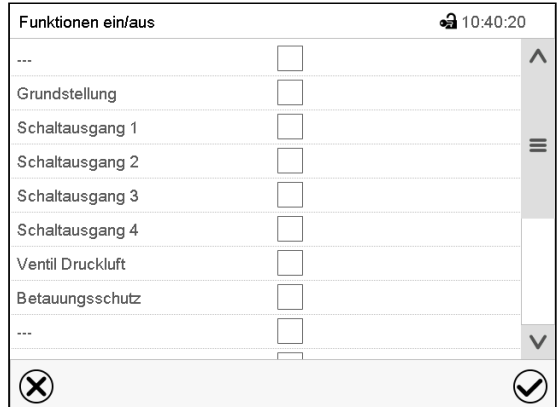
Funktionen ein/aus	
...	<input type="checkbox"/>
Grundstellung	<input type="checkbox"/>
Schaltausgang 1	<input type="checkbox"/>
Schaltausgang 2	<input type="checkbox"/>
Schaltausgang 3	<input type="checkbox"/>
Schaltausgang 4	<input type="checkbox"/>
Ventil Druckluft	<input type="checkbox"/>
Betauungsschutz	<input type="checkbox"/>
...	<input type="checkbox"/>

Eingabemenü „Funktionen ein/aus“ (Beispiel: MK 56).

Markieren Sie das Kontrollkästchen der gewünschten Funktion, um diese zu aktivieren und drücken Sie die **Bestätigen**-Taste.

Steuerkontakt aktiviert: Schaltzustand „1“ (Ein)

Steuerkontakt deaktiviert: Schaltzustand „0“ (Aus)

Die Steuerkontakte werden von rechts nach links gezählt.

Beispiel:

Steuerkontakt „Relaisausgang 3“ aktiviert = 0000000000000000**100**

Steuerkontakt „Relaisausgang 3“ deaktiviert = 0000000000000000**000**

8. Timerprogramm: Stoppuhrfunktion

Für die Dauer einer eingegebenen Zeit regelt der Regler konstant auf die im Festwertbetrieb eingegebenen Sollwerte (Temperatur, Lüfterdrehzahl (bei MK 56), Schaltzustände der Steuerkontakte). Diese Zeit lässt sich als „Timerprogramm“ eingeben. Während der Programmlaufzeit wird eine Änderung dieser Sollwerte nicht wirksam, der Regler regelt auf diejenigen Sollwerte, die bei Programmstart eingestellt waren.

8.1 Timerprogramm starten



Drücken Sie die **Programmstart** -Taste, um von der Normalanzeige in das Menü „Programmstart“ zu wechseln.

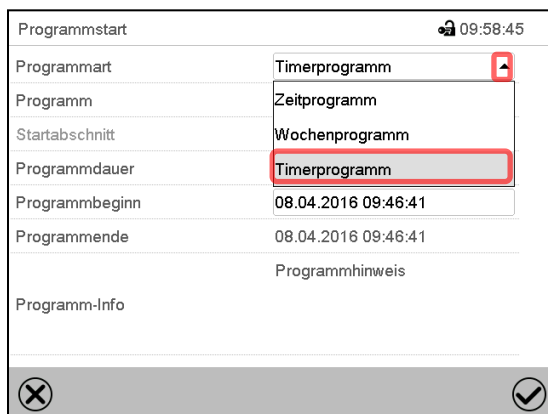

Menü „Programmstart“.

- Wählen Sie im Feld „Programmart“ die Einstellung „Timerprogramm“.
- Wählen Sie das Feld „Programmdauer“ und geben Sie die gewünschte Programmdauer ein. Drücken Sie die **Bestätigen**-Taste.
- Wählen Sie das Feld „Programmbeginn“ und geben Sie im Eingabemenü „Programmbeginn“ den gewünschten Programmbeginn ein. Drücken Sie die **Bestätigen**-Taste. Die Programmvorlaufzeit bis zum Programmbeginn beginnt abzulaufen.

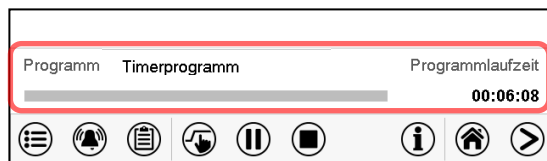

Normalanzeige.

Unten am Bildschirm wird angezeigt, welches Programm aktuell läuft und wie lange es bereits läuft. Der graue Balken zeigt an, wie viel Zeit von der Gesamtlaufzeit bereits abgelaufen ist.

8.1.1 Verhalten während der Programmvorlaufzeit

Während der Programmvorlaufzeit bis zum eingestellten Programmbeginn werden die aktuellen Sollwerte des Festwertbetriebs ausgeregelt. Änderungen dieser Sollwerte werden dabei angenommen, aber sie werden erst nach Ablauf des Programms wirksam. Zum eingestellten Zeitpunkt des Programmbeginns endet die Programmvorlaufzeit und der Programmablauf beginnt. Der Regler regelt auf diejenigen Sollwerte, die bei Programmstart eingestellt waren.

8.2 Ein laufendes Timerprogramm stoppen

8.2.1 Ein laufendes Timerprogramm pausieren

	Drücken Sie die Programmpause -Taste um das Programm anzuhalten.
---	---

Das Programm wird angehalten. Die Programmlaufzeit läuft nicht weiter, die Zeitanzeige blinkt.

Es gibt folgende Möglichkeiten:

	Drücken Sie die Programmstart -Taste, um das Programm fortzusetzen
---	---

	Drücken Sie die Programmabbruch -Taste, um das Programm endgültig abbrechen
---	--

8.2.2 Ein laufendes Timerprogramm abbrechen

	Drücken Sie die Programmabbruch -Taste um das Programm abbrechen.
---	--

Eine Sicherheitsabfrage erscheint. Drücken Sie die **Bestätigen**-Taste, um das laufende Programm abbrechen.

Nach Bestätigen der Meldung wechselt der Regler in den Festwertbetrieb. Die Sollwerte für Festwertbetrieb werden dann ausgeregelt.

8.3 Verhalten nach Ablauf des Programms

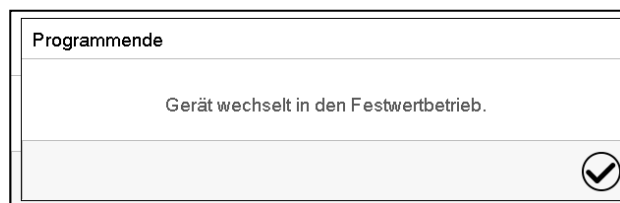

Sobald das Programm abgeschlossen ist, erscheint unten am Bildschirm die Meldung, dass das Gerät in den Festwertbetrieb wechseln wird.

Drücken Sie die **Bestätigen**-Taste

Nach Bestätigen der Meldung wechselt der Regler in den Festwertbetrieb. Die Sollwerte für Festwertbetrieb werden dann ausgeregelt.

9. Zeitprogramme

Mit dem Programmregler MB2 können Zeitprogramme mit Echtzeitbezug programmiert werden. Der Regler bietet Speicherplatz für 25 Programmspeicherplätze mit jeweils bis zu 100 Abschnitten.

Für jeden Programmabschnitt können Sie den Temperatursollwert, die Lüfterdrehzahl (bei MK 56), die Abschnittslänge, die Art des Temperaturübergangs (Rampe oder Sprung) und das Toleranzband einstellen.



Beachten Sie bei jeder Sollwertänderung die Einstellung des Überwachungsreglers sofern die Einstellung „Limit“ gewählt wurde (Kap. 12.2).



MK 56: Reduzieren Sie die Lüfterdrehzahl nur im Bedarfsfall, da die räumliche Temperaturverteilung bei reduzierter Drehzahl schlechter wird.
Die technischen Daten beziehen sich auf 100% Lüfterdrehzahl

Die Programmierung bleibt im Falle eines Stromausfalles oder nach Ausschalten des Gerätes gespeichert.

Pfad: [Hauptmenü](#) > [Programme](#) > [Zeitprogramm](#)

9.1 Ein existierendes Zeitprogramm starten



Drücken Sie die **Programmstart** -Taste, um von der Normalanzeige in das Menü „Programmstart“ zu wechseln.

Programmstart		🔒 08:20:49
Programmart	Zeitprogramm	▼
Programm	programm1	▼
Startabschnitt	1	
Programmdauer		
Programmbeginn	05.04.2016 08:19:55	
Programmende	05.04.2016 09:34:55	
Programm-Info		
<input type="checkbox"/> <input checked="" type="checkbox"/>		

Menü „Programmstart“.

- Wählen Sie im Feld „Programmart“ die Einstellung „Zeitprogramm“.
- Wählen Sie im Feld „Programm“ das gewünschte Programm.
- Wählen Sie das Feld „Programmbeginn“ und geben Sie im Eingabemenü „Programmbeginn“ den gewünschten Programmbeginn ein. Drücken Sie die **Bestätigen**-Taste. Die Programmvorlaufzeit bis zum Programmbeginn beginnt abzulaufen.

Das Programmende wird automatisch gemäß der eingegebenen Programmdauer berechnet.

Nach Abschluss der Einstellungen drücken Sie die **Bestätigen**-Taste, um die Eingaben übernehmen und das Menü zu verlassen. Das Programm beginnt zu laufen.

Wenn Sie stattdessen die **Schließen**-Taste drücken, um das Menü zu verlassen, ohne die Eingaben zu übernehmen, wird das Programm nicht gestartet.



In der Normalanzeige wird unten am Bildschirm angezeigt, welches Programm aktuell läuft und wie lange es bereits läuft. Der graue Balken zeigt an, wie viel von der Gesamt-Programmlaufzeit bereits abgelaufen ist. Bei unendlicher Programmlaufzeit wird der graue Balken nicht angezeigt.

9.1.1 Verhalten während der Programmvorlaufzeit

Während der Programmvorlaufzeit bis zum eingestellten Programmbeginn werden die aktuellen Sollwerte des Festwertbetriebs ausgeregelt. Änderungen dieser Sollwerte werden dabei wirksam. Zum eingestellten Zeitpunkt des Programmbeginns endet die Programmvorlaufzeit und der Programmablauf beginnt.

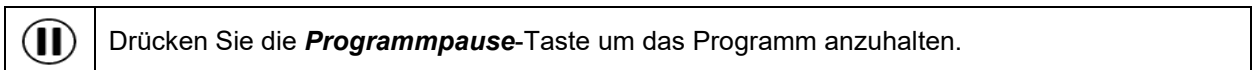

9.2 Ein laufendes Zeitprogramm stoppen

9.2.1 Ein laufendes Zeitprogramm pausieren



Das Programm wird angehalten. Die Programmlaufzeit läuft nicht weiter, die Zeitanzeige blinkt.

Es gibt folgende Möglichkeiten:

	Drücken Sie die Programmstart -Taste, um das Programm fortzusetzen
	Drücken Sie die Programmabbruch -Taste, um das Programm endgültig abubrechen

9.2.2 Ein laufendes Zeitprogramm abbrechen

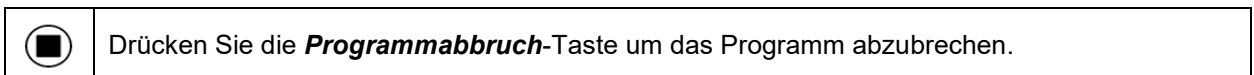

Eine Sicherheitsabfrage erscheint. Drücken Sie die **Bestätigen**-Taste, um das laufende Programm abubrechen.

Nach Bestätigen der Meldung wechselt der Regler in den Festwertbetrieb. Die Sollwerte für Festwertbetrieb werden dann ausgeregelt.

9.3 Verhalten nach Ablauf des Programms

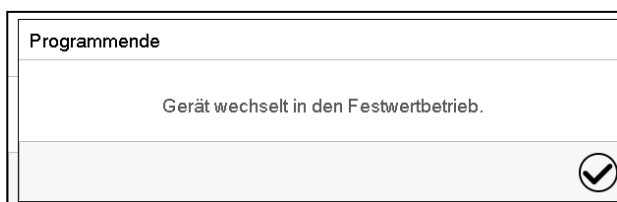

Sobald das Programm abgeschlossen ist, erscheint unten am Bildschirm die Meldung, dass das Gerät in den Festwertbetrieb wechseln wird.

Drücken Sie die **Bestätigen**-Taste

Solange die Meldung nicht bestätigt wird, wird der Sollwert des letzten Programmabschnitts gehalten. Programmieren Sie entsprechen den letzten Abschnitt wie gewünscht. Wenn z.B. Heizung, Kühlung, Be- und Entfeuchtung ausgeschaltet sein sollen, aktivieren Sie im letzten Abschnitt den Steuerkontakt „Grundstellung“.

Nach Bestätigen der Meldung wechselt der Regler in den Festwertbetrieb. Die Sollwerte für Festwertbetrieb werden dann ausgeregelt.

9.4 Ein neues Zeitprogramm anlegen

Pfad: **Hauptmenü** > **Programme** > **Zeitprogramm**

Nr.	Programmname
1	programm1
2	programm2
3	< leer >
4	< leer >
5	< leer >
6	< leer >
7	< leer >
8	< leer >
9	< leer >
10	< leer >

Menü „Zeitprogramm“:
Übersicht der bereits angelegten Programme.
Wählen Sie einen leeren Programmplatz.



Programmname
<input type="text"/>
Programm-Info
<input type="text"/>
<input type="text"/>
<input type="text"/>

Geben Sie den Namen und, falls gewünscht, zusätzliche Information zum Programm in die entsprechenden Felder ein.

Drücken Sie die **Bestätigen**-Taste.

Die Programmansicht öffnet sich (Kap. 9.5).

9.5 Programmeditor: Programme verwalten

Pfad: **Hauptmenü** > **Programme** > **Zeitprogramm**

Nr.	Programmname
1	programm1
2	programm2
3	programm3
4	< leer >
5	< leer >
6	< leer >
7	< leer >
8	< leer >
9	< leer >
10	< leer >

Untermenü „Zeitprogramm“:
Übersicht der bereits angelegten Programme.
Wählen Sie ein vorhandenes Programm (Beispiel: Programm 3) oder erstellen Sie ein neues Programm (Kap. 9.4).
Die Programmansicht öffnet sich.



Nr.	Dauer [hh:mm:ss]	Temperatur [°C]	---	Lüfter [%]
1	00:00:01	180,00	---	100,00

Programmansicht (Beispiel: Programm 3).

Bei einem neu angelegten Programm gibt es zunächst nur einen Programmabschnitt.

Sie haben folgende Auswahlmöglichkeiten:

- ① Wählen Sie einen Programmabschnitt, um den Abschnittseditor zu öffnen (Kap. 9.6)
- ② Drücken Sie die **Bearbeiten**-Taste, um den Programmeditor zu öffnen.

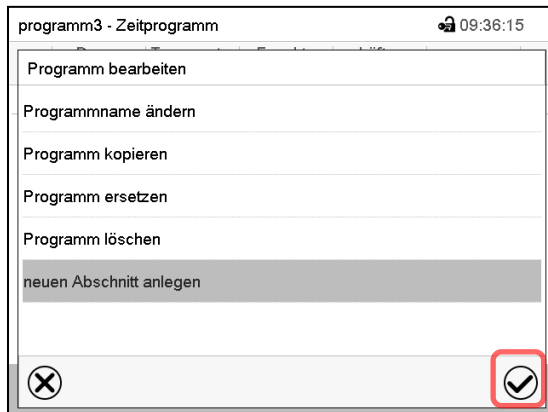

Programmeditor: Menü "Programm bearbeiten".
Wählen Sie die gewünschte Funktion und drücken Sie die **Bestätigen**-Taste.

Der Programmeditor bietet folgende Auswahlmöglichkeiten:

- Programmname ändern
- Programm kopieren
- Programm ersetzen: Ein neues oder vorhandenes Programm mit einem zuvor kopierten Programm ersetzen. Dieser Menüpunkt wird erst sichtbar, nachdem ein Programm kopiert wurde.
- Programm löschen
- Neuen Abschnitt anlegen

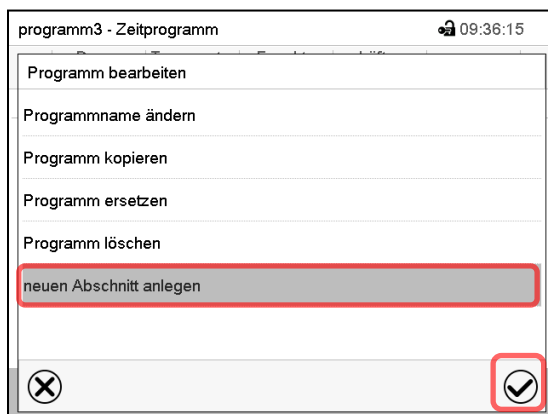

Um einen neuen Abschnitt anzulegen, wählen Sie „neuen Abschnitt anlegen“ und drücken Sie die **Bestätigen**-Taste.

Die Programmansicht öffnet sich.

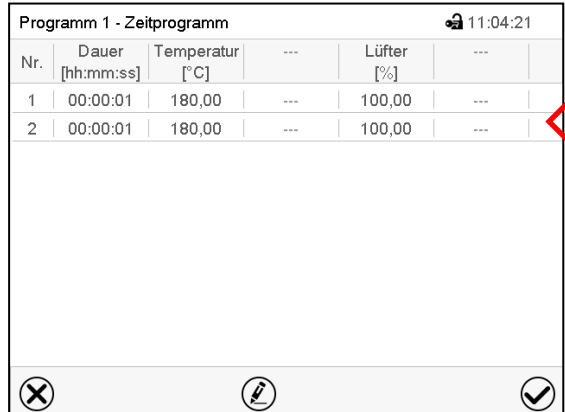

Nr.	Dauer [hh:mm:ss]	Temperatur [°C]	---	Lüfter [%]	---
1	00:00:01	180,00	---	100,00	---
2	00:00:01	180,00	---	100,00	---

Programmansicht.

Der neue Abschnitt wird immer als letzter eingefügt (Beispiel: Abschnitt 2).

9.5.1 Zeitprogramm löschen

Pfad: [Hauptmenü](#) > [Programme](#) > [Zeitprogramm](#)

Wählen Sie im Menü „Zeitprogramm“ das zu löschende Programm. Die Programmansicht öffnet sich.



Drücken Sie in der **Programmansicht** die **Bearbeiten**-Taste, um den Programmeditor zu öffnen



Wählen Sie im **Programmeditor** „Programm löschen“ und drücken Sie die **Bestätigen**-Taste. Das aktuelle Programm wird gelöscht. Der Regler wechselt zurück in die Programmansicht.

9.6 Abschnittseditor: Programmabschnitte verwalten

Pfad: **Hauptmenü > Programme > Zeitprogramm**

Wählen Sie das gewünschte Programm.

Programm 1 - Zeitprogramm					
Nr.	Dauer [hh:mm:ss]	Temperatur [°C]	---	Lüfter [%]	---
1	00:00:01	180,00	---	100,00	---
2	00:00:01	180,00	---	100,00	---

Programmansicht.

Wählen Sie den gewünschten Programmabschnitt (Beispiel: Abschnitt 1)



Programm 1 - Abschnittsnummer 1	
Dauer	00:00:01
Verlauf	Rampe 1
Funktionen ein/aus	0000000000000000
Anzahl Wiederholungen	0
Startabschnitt für Wiederholung	1
Temperatur	+180,00
Toleranzband Min.	+0,0000
Toleranzband Max.	+0,0000
Lüfter	+100,00

2



Abschnittsansicht (Beispiel: Abschnitt 1).

Sie haben folgende Auswahlmöglichkeiten:

- 1 Wählen Sie einen Parameter, um den jeweiligen Wert einzugeben oder zu ändern (Kap. 9.7)
- 2 Drücken Sie die **Bearbeiten**-Taste, um den Abschnittseditor zu öffnen.

programm3 - Abschnittsnummer 1	
Abschnitt bearbeiten	
Abschnitt kopieren	
Abschnitt ersetzen	
Abschnitt einfügen	
Abschnitt löschen	
neuen Abschnitt anlegen	

Abschnittseditor: Menü "Abschnitt bearbeiten".

Wählen Sie die gewünschte Funktion und drücken Sie die **Bestätigen**-Taste.

Der Abschnittseditor bietet folgende Auswahlmöglichkeiten:

- Abschnitt kopieren
- Abschnitt ersetzen: Einen vorhandenen Abschnitt mit einem zuvor kopierten Abschnitt ersetzen. Dieser Menüpunkt wird erst sichtbar, nachdem ein Abschnitt kopiert wurde.
- Abschnitt einfügen: Einen zuvor kopierten Abschnitt einfügen. Dieser Menüpunkt wird erst sichtbar, nachdem ein Abschnitt kopiert wurde
- Abschnitt löschen
- Neuen Abschnitt anlegen

9.6.1 Neuen Programmabschnitt anlegen

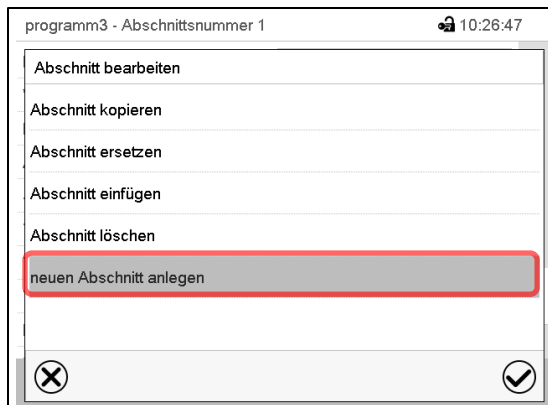

Abschnittseditor: Menü "Abschnitt bearbeiten".

Wählen Sie „neuen Abschnitt anlegen“ und drücken Sie die **Bestätigen**-Taste.

Wählen Sie anschließend, ob der neue Abschnitt vor oder nach dem aktuellen Abschnitt eingefügt werden soll

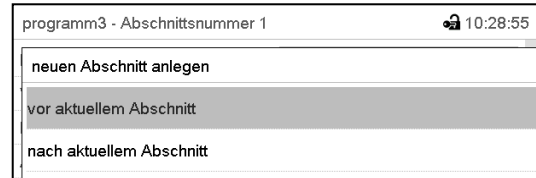

und drücken Sie die **Bestätigen**-Taste. Der neu angelegte Abschnitt öffnet sich.

9.6.2 Programmabschnitt kopieren und einfügen oder ersetzen

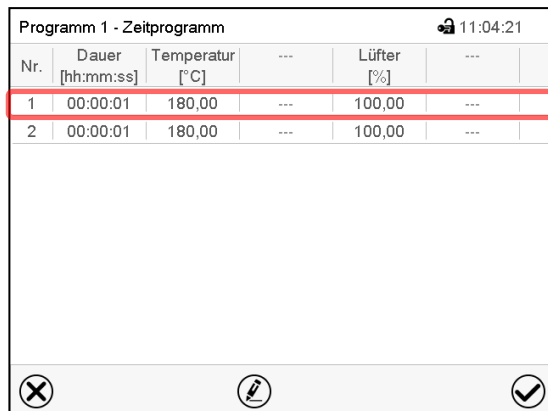

Programmansicht.

Wählen Sie den zu kopierenden Programmabschnitt (Beispiel: Abschnitt 1)

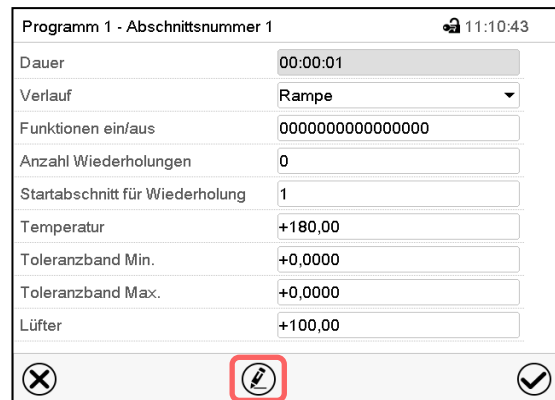

Abschnittsansicht (Beispiel: Abschnitt 1).

Drücken Sie die **Bearbeiten**-Taste, um den Abschnittseditor zu öffnen.

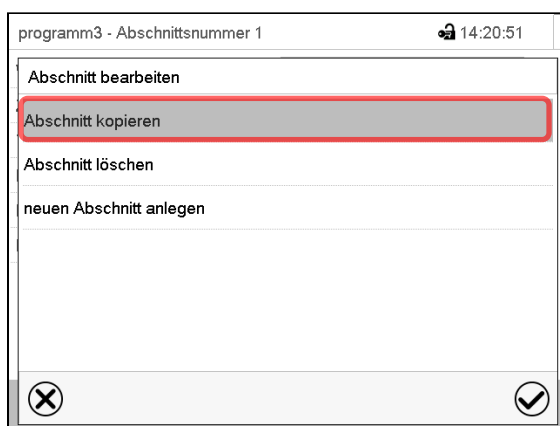

Abschnittseditor: Menü "Abschnitt bearbeiten".

Wählen Sie „Abschnitt kopieren“ und drücken Sie die **Bestätigen**-Taste.

Der aktuelle Abschnitt (Beispiel: Abschnitt 1) wird kopiert. Der Regler wechselt zurück in die Abschnittsansicht.

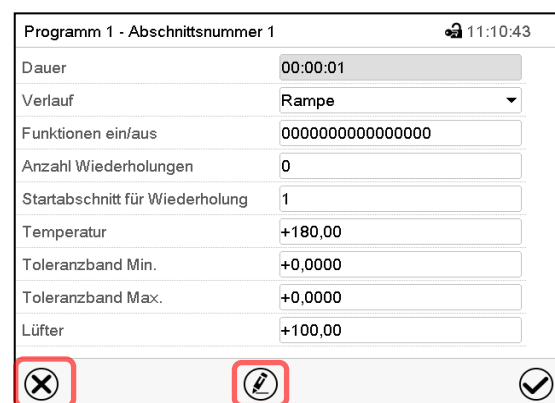

Abschnittsansicht (Beispiel: Abschnitt 1).

Drücken Sie die **Schließen**-Taste, um in die Programmansicht zu wechseln, falls Sie einen anderen Abschnitt auswählen möchten, der ersetzt oder vor oder nach dem der kopierte Abschnitt eingefügt werden soll...

Programm 1 - Zeitprogramm 11:04:21

Nr.	Dauer [hh:mm:ss]	Temperatur [°C]	---	Lüfter [%]	---
1	00:00:01	180,00	---	100,00	---
2	00:00:01	180,00	---	100,00	---

Programmansicht.

Wählen Sie denjenigen Abschnitt aus, der ersetzt oder vor oder nach dem der kopierte Abschnitt eingefügt werden soll (Beispiel: Abschnitt 2) und drücken Sie die **Bestätigen**-Taste.

oder

Drücken Sie die **Bearbeiten**-Taste, um den Abschnittseditor zu öffnen, falls der aktuelle Abschnitt ersetzt oder vor oder nach ihm der kopierte Abschnitt eingefügt werden soll

Programm 1 - Abschnittsnummer 1 11:10:43

Dauer	00:00:01
Verlauf	Rampe
Funktionen ein/aus	0000000000000000
Anzahl Wiederholungen	0
Startabschnitt für Wiederholung	1
Temperatur	+180,00
Toleranzband Min.	+0,0000
Toleranzband Max.	+0,0000
Lüfter	+100,00

Abschnittsansicht (Beispiel: Abschnitt 1).

Drücken Sie die **Bearbeiten**-Taste, um den Abschnittseditor zu öffnen

programm3 - Abschnittsnummer 1 14:20:51

- Abschnitt bearbeiten
- Abschnitt kopieren
- Abschnitt ersetzen
- Abschnitt einfügen
- Abschnitt löschen
- neuen Abschnitt anlegen

Abschnittseditor: Menü "Abschnitt bearbeiten".

Wählen Sie „Abschnitt ersetzen“, um den aktuellen mit dem kopierten Abschnitt zu ersetzen

oder

Wählen Sie „Abschnitt einfügen“, um den kopierten Abschnitt zusätzlich einzufügen.

In diesem Fall wählen Sie, ob er vor oder nach dem gewählten Abschnitt eingefügt werden soll.

Abschnitt einfügen

- vor aktuellem Abschnitt
- nach aktuellem Abschnitt

Drücken Sie die **Bestätigen**-Taste.

9.6.3 Programmabschnitt löschen

Wählen Sie in der **Programmansicht** den zu löschenden Programmabschnitt. Die Abschnittsansicht öffnet sich.



Drücken Sie in der **Abschnittsansicht** die **Bearbeiten**-Taste, um den Abschnittseditor zu öffnen



Wählen Sie im **Abschnittseditor** „Abschnitt löschen“ und drücken Sie die **Bestätigen**-Taste. Der aktuelle Abschnitt wird gelöscht. Der Regler wechselt zurück in die Abschnittsansicht.

9.7 Werteingabe für den Programmabschnitt

Pfad: **Hauptmenü > Programme > Zeitprogramm**

Wählen Sie das gewünschte Programm und den gewünschten Abschnitt.

In der Abschnittsansicht lassen sich alle Parameter eines Programmabschnitts aufrufen, um die Werte einzugeben oder zu ändern.

<table border="1"> <tr> <td colspan="2">Programm 1 - Abschnittsnummer 1 🔒 11:10:43</td> </tr> <tr> <td>Dauer</td> <td>00:00:01</td> </tr> <tr> <td>Verlauf</td> <td>Rampe</td> </tr> <tr> <td>Funktionen ein/aus</td> <td>0000000000000000</td> </tr> <tr> <td>Anzahl Wiederholungen</td> <td>0</td> </tr> <tr> <td>Startabschnitt für Wiederholung</td> <td>1</td> </tr> <tr> <td>Temperatur</td> <td>+180,00</td> </tr> <tr> <td>Toleranzband Min.</td> <td>+0,0000</td> </tr> <tr> <td>Toleranzband Max.</td> <td>+0,0000</td> </tr> <tr> <td>Lüfter</td> <td>+100,00</td> </tr> <tr> <td colspan="2" style="text-align: center;"> ✕ ✎ ✓ </td> </tr> </table>	Programm 1 - Abschnittsnummer 1 🔒 11:10:43		Dauer	00:00:01	Verlauf	Rampe	Funktionen ein/aus	0000000000000000	Anzahl Wiederholungen	0	Startabschnitt für Wiederholung	1	Temperatur	+180,00	Toleranzband Min.	+0,0000	Toleranzband Max.	+0,0000	Lüfter	+100,00	✕ ✎ ✓		<table border="1"> <tr> <th colspan="2">Programmname und Abschnittsnummer</th> </tr> <tr> <td colspan="2">Abschnittsdauer</td> </tr> <tr> <td colspan="2">Art des Sollwertverlaufs: Rampe oder Sprung</td> </tr> <tr> <td colspan="2">Steuerkontakte</td> </tr> <tr> <td colspan="2">Wiederholung eines oder mehrerer Abschnitte im Programmverlauf</td> </tr> <tr> <td colspan="2">Temperatursollwert</td> </tr> <tr> <td colspan="2">Toleranzbereich für Temperatur: Minimum und Maximum</td> </tr> <tr> <td colspan="2">Lüfterdrehzahl (bei MK 56)</td> </tr> </table>	Programmname und Abschnittsnummer		Abschnittsdauer		Art des Sollwertverlaufs: Rampe oder Sprung		Steuerkontakte		Wiederholung eines oder mehrerer Abschnitte im Programmverlauf		Temperatursollwert		Toleranzbereich für Temperatur: Minimum und Maximum		Lüfterdrehzahl (bei MK 56)	
Programm 1 - Abschnittsnummer 1 🔒 11:10:43																																							
Dauer	00:00:01																																						
Verlauf	Rampe																																						
Funktionen ein/aus	0000000000000000																																						
Anzahl Wiederholungen	0																																						
Startabschnitt für Wiederholung	1																																						
Temperatur	+180,00																																						
Toleranzband Min.	+0,0000																																						
Toleranzband Max.	+0,0000																																						
Lüfter	+100,00																																						
✕ ✎ ✓																																							
Programmname und Abschnittsnummer																																							
Abschnittsdauer																																							
Art des Sollwertverlaufs: Rampe oder Sprung																																							
Steuerkontakte																																							
Wiederholung eines oder mehrerer Abschnitte im Programmverlauf																																							
Temperatursollwert																																							
Toleranzbereich für Temperatur: Minimum und Maximum																																							
Lüfterdrehzahl (bei MK 56)																																							

Die Einstell- und Regelbereiche der einzelnen Parameter entsprechen denen des Festwertbetriebs (Kap. 7).

9.7.1 Abschnittsdauer

programm3 - Abschnittsnummer 1 🔒 15:06:34
Dauer 00:00:01 ^

Abschnittsansicht (Ausschnitt).

Wählen Sie das Feld „Dauer“ mit der Zeitangabe.

programm3 - Abschnittsnummer 1 🔒 15:13:29												
Dauer												
												
<table border="0"> <tr> <td>^</td> <td>^</td> <td>^</td> </tr> <tr> <td>00</td> <td>:</td> <td>00</td> </tr> <tr> <td>∨</td> <td>:</td> <td>01</td> </tr> <tr> <td>∨</td> <td>:</td> <td>∨</td> </tr> </table> <p>(hh:mm:ss)</p>	^	^	^	00	:	00	∨	:	01	∨	:	∨
^	^	^										
00	:	00										
∨	:	01										
∨	:	∨										
✕ ✓												

Eingabemenü „Dauer“.

Geben Sie die gewünschte Abschnittsdauer mit den Pfeiltasten ein und drücken Sie die **Bestätigen**-Taste.

Eingabebereich: 0 bis 99 Stunden 59 Minuten 59 Sekunden

9.7.2 Sollwertrampe und Sollwertsprung

Für jeden einzelnen Programmabschnitt lässt sich die Art des Temperaturverlaufs einstellen.

Einstellung „Rampe“: Allmähliche Übergänge der Temperatur

Der Sollwert eines Programmabschnittes dient als Starttemperatur dieses Abschnitts. Während der Dauer des Abschnitts ändert sich der Sollwert allmählich hin zu dem Sollwert des nachfolgenden Programmabschnittes. Der Istwert folgt dem sich ständig ändernden Sollwert.

Sofern der letzte Abschnitt in der Einstellung „Rampe“ programmiert ist und in diesem eine Änderung des Sollwertes stattfinden soll, muss ein zusätzlicher Programmabschnitt (mit möglichst kurzer Abschnittsdauer) programmiert werden, um die Zieltemperatur des letzten Programmabschnittes bereitzustellen. Andernfalls wird der Sollwert für die eingegebene Abschnittsdauer konstant gehalten.

Die Programmierung mit der Einstellung „Rampe“ erlaubt alle Arten von Übergängen der Temperatur:

- Allmähliche Übergänge der Temperatur
Der Sollwert ändert sich allmählich im Lauf der eingegebenen Abschnittsdauer. Der Istwert folgt zu jedem Zeitpunkt dem sich ständig ändernden Sollwert.
- Programmabschnitte mit konstanter Temperatur
Die Sollwerte (Anfangswerte) zweier aufeinander folgender Programmsegmente sind gleich, dadurch werden Temperatur für die gesamte Dauer des ersten Programmabschnittes konstant gehalten.
- Sprunghafte Übergänge der Temperatur
Mit der Einstellung „Rampe“ lassen sich Sprünge als Rampen programmieren, die in sehr kurzer Zeit erfolgen. Wird die Dauer des Abschnittes sehr kurz eingegeben (Minimum: 1 Sekunde), so erfolgt der Temperaturwechsel sprunghaft in der kürzestmöglichen Zeit

Einstellung „Sprung“: Sprunghafte Übergänge der Temperatur

Der Sollwert eines Programmabschnittes dient als Zielwert dieses Abschnitts. Mit Beginn des Programmabschnittes heizt / kühlt das Gerät maximal, um den eingegebenen Sollwert in der kürzestmöglichen Zeit zu erreichen und hält ihn dann für die restliche Abschnittsdauer konstant. Der Sollwert bleibt also während der Zeitdauer des Programmabschnittes konstant. Werteänderungen erfolgen schnell während der kürzestmöglichen Zeit (Minimum: 1 Sekunde).

Mit der Einstellung „Sprung“ sind nur zwei Arten von Temperaturverläufen möglich:

- Allmähliche Übergänge der Temperatur (Rampen) können mit der Einstellung „Sprung“ nicht programmiert werden.
- Programmabschnitte mit konstanter Temperatur
- Die Sollwerte (Zielwerte) zweier aufeinander folgender Programmsegmente sind gleich, dadurch wird die Temperatur für die gesamte Dauer des ersten Programmabschnittes konstant gehalten.
- Sprunghafte Übergänge der Temperatur
Der eingegebene Sollwert für den Abschnitt wird mit maximaler Geschwindigkeit erreicht und für den Rest der Abschnittszeit gehalten.

Auswahl der Einstellung „Rampe“ oder „Sprung“

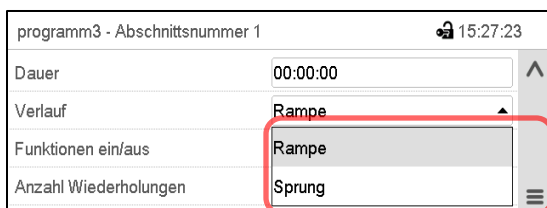

programm3 - Abschnittsnummer 1		🔒 15:27:23
Dauer	00:00:00	▲
Verlauf	Rampe	▲
Funktionen ein/aus	Rampe	
Anzahl Wiederholungen	Sprung	☰

Abschnittsansicht (Ausschnitt).

Wählen Sie im Feld „Verlauf“ die gewünschte Einstellung „Rampe“ oder „Sprung“.

Beispiel für die Einstellungen „Rampe“ und „Sprung“ (Darstellung des Temperaturverlaufs)

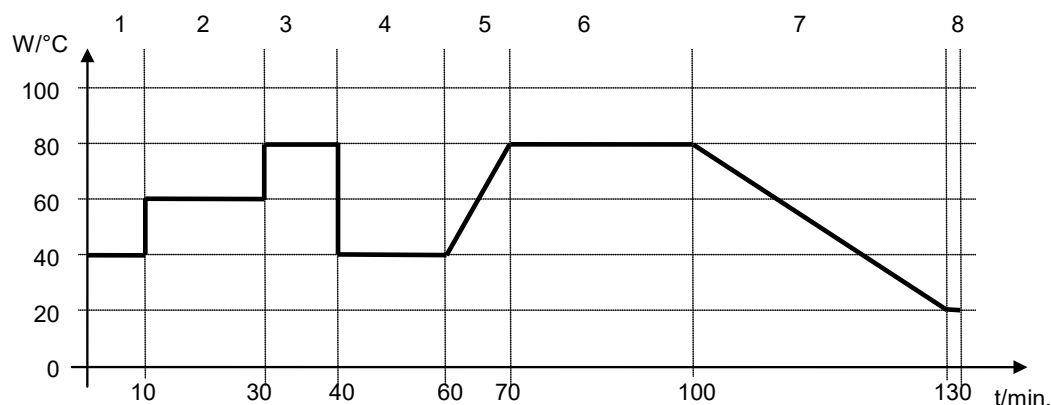

Programmtabelle zur Grafik:

Abschnitts-Nr.	Dauer [hh:mm:ss]	Temperatur [°C]	Lüfter (MK 56) [%]	Rampe oder Sprung
1	00:10:00	40.0	xxxx	Sprung
2	00:20:00	60.0	xxxx	Sprung
3	00:10:00	80.0	xxxx	Sprung
4	00:20:00	40.0	xxxx	Sprung
5	00:10:00	40.0	xxxx	Rampe
6	00:30:00	80.0	xxxx	Rampe
7	00:30:00	80.0	xxxx	Rampe
8	00:00:01	20.0	xxxx	Rampe

9.7.3 Spezielle Reglerfunktionen über Steuerkontakte

Der Schaltzustand von bis zu 16 Steuerkontakten lässt sich einstellen. Sie dienen zum Ein- und Ausschalten spezieller Reglerfunktionen.

- Mit Steuerkontakt „Grundstellung“ wird die Betriebsart „Grundstellung“ aktiviert.
- Die Steuerkontakte „Schaltausgang“ 1 bis 4 können zum Schalten beliebiger Geräte an potenzialfreien Schaltausgängen (DIN-Buchsen (7) und (8) verwendet werden (Option, Kap. 19).
- Mit Steuerkontakt „Drucklufttrockner“ wird der Drucklufttrockner aktiviert (Option, Kap. 20.6).
- Mit Steuerkontakt „Ventil Druckluft“ wird das Magnetventil des Druckluftanschlusses geöffnet (für Option Druckluftanschluss, Kap. 20.4 oder Option Drucklufttrockner, Kap. 20.6).
- Steuerkontakt „Betaugungsschutz“ dient zum Schalten des Betaugungsschutzes (Kap. 18).

Die übrigen Steuerkontakte sind ohne Funktion

Mit der Einstellung „Funktionen ein/aus“ können die Steuerkontakte eingestellt werden.

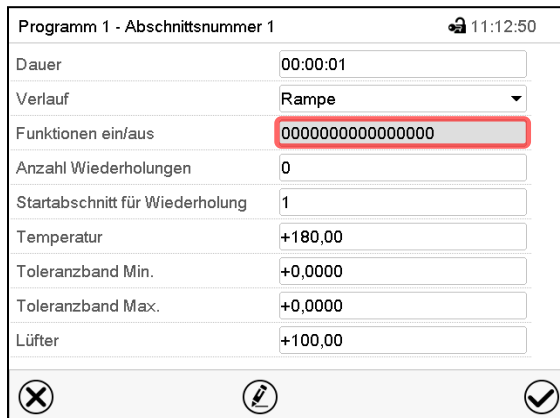

Programm 1 - Abschnittsnummer 1 11:12:50

Dauer

Verlauf

Funktionen ein/aus

Anzahl Wiederholungen

Startabschnitt für Wiederholung

Temperatur

Toleranzband Min.

Toleranzband Max.

Lüfter

✕ ✎ ✓

Abschnittsansicht.

Wählen Sie das Feld „Funktionen ein/aus“.

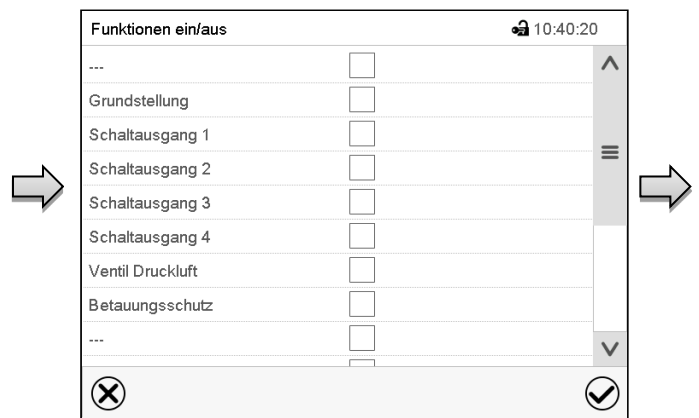

Funktionen ein/aus 10:40:20

...

Grundstellung

Schaltausgang 1

Schaltausgang 2

Schaltausgang 3

Schaltausgang 4

Ventil Druckluft

Betaungsschutz

...

✕ ✓

Eingabemenü „Funktionen ein/aus“.

Markieren Sie das Kontrollkästchen der gewünschten Funktion, um diese zu aktivieren und drücken Sie die **Bestätigen**-Taste.

Der Regler wechselt zur Abschnittsansicht.

Steuerkontakt aktiviert: Schaltzustand „1“ (Ein)

Steuerkontakt deaktiviert: Schaltzustand „0“ (Aus)

Die Steuerkontakte werden von rechts nach links gezählt.

Beispiel:

Steuerkontakt „Relaisausgang 3“ aktiviert = 00000000000000**1**00

Steuerkontakt „Relaisausgang 3“ deaktiviert = 00000000000000**0**00

9.7.4 Sollwerteingabe

- Wählen Sie das Feld „Temperatur“ und geben Sie den gewünschten Temperatursollwert ein.

Einstellbereich: *MK*: -50 °C bis 180 °C, *MK*: -80 °C bis 180 °C

Bestätigen Sie die Eingabe mit der **Bestätigen**-Taste. Der Regler wechselt zur Abschnittsansicht.

- MK 56:** Wählen Sie das Feld „Lüfter“ und geben Sie den gewünschten Lüftersollwert ein.

Einstellbereich: 30% bis 100% Lüfterdrehzahl.

Bestätigen Sie die Eingabe mit der **Bestätigen**-Taste. Der Regler wechselt zur Abschnittsansicht.

9.7.5 Toleranzbereich

Für jeden Programmabschnitt lassen sich für die Temperatur Programmtoleranzbereiche mit unterschiedlichen Werten für das Toleranzminimum und -maximum festlegen. Sobald der Istwert die festgelegte Schwelle über- bzw. unterschreitet, wird der Programmablauf unterbrochen. Dies wird am Bildschirm angezeigt (s.u.). Sobald der Istwert wieder innerhalb der eingegebenen Toleranzgrenzen liegt, wird das Programm automatisch fortgesetzt. Daher kann die Programmierung von Toleranzen zu einer Verlängerung des Programmablaufs führen.



Die Programmierung von Toleranzen kann zur Verlängerung des Programmablaufs führen.

Die Eingabe „-99999“ für das Toleranzminimum bedeutet „minus unendlich“ und die Eingabe „99999“ für das Toleranzmaximum bedeutet „plus unendlich“. Bei Eingabe dieser Werte wird es niemals zu einer Programmunterbrechung kommen. Die Eingabe „0“ für das Toleranzminimum und/oder das Toleranzmaximum deaktiviert die jeweilige Toleranzbandfunktion.

Wenn schnelle Temperaturübergänge gewünscht sind, empfehlen wir, keine Toleranzgrenzen zu programmieren, um die maximale Aufheiz- oder Abkühlgeschwindigkeit zu ermöglichen.

Programm 1 - Abschnittsnummer 1		🔒 11:10:43
Dauer	00:00:01	
Verlauf	Rampe	▼
Funktionen ein/aus	0000000000000000	
Anzahl Wiederholungen	0	
Startabschnitt für Wiederholung	1	
Temperatur	+180,00	
Toleranzband Min.	+0,0000	
Toleranzband Max.	+0,0000	
Lüfter	+100,00	

Abschnittsansicht mit Anzeige der Toleranzbandfunktion

- Wählen Sie das Feld „Toleranzband Min.“ und geben Sie den unteren Toleranzbandwert ein. Einstellbereich: -99999 bis 99999. Bestätigen Sie die Eingabe mit der **Bestätigen**-Taste. Der Regler wechselt wieder zur Abschnittsansicht
- Wählen Sie das Feld „Toleranzband Max.“ und geben Sie den oberen Toleranzbandwert ein. Einstellbereich: -99999 bis 99999. Bestätigen Sie die Eingabe mit der **Bestätigen**-Taste. Der Regler wechselt wieder zur Abschnittsansicht

Sobald der Temperatur-Istwert außerhalb des Programmtoleranzbereichs liegt, wird das gesamte Programm angehalten. Während dieser Unterbrechung des Programmverlaufs wird auf die Sollwerte des gerade erreichten Programmabschnitts geregelt.

In der Kopfzeile des Bildschirms steht der Hinweis „Programmpause (Toleranzband)“. Die Programmlaufzeit blinkt und läuft nicht weiter.

Sobald der Temperatur-Istwert wieder im eingestellten Programmtoleranzbereich liegt, wird das Programm automatisch fortgesetzt.

9.7.6 Wiederholung eines oder mehrerer Abschnitte innerhalb eines Zeitprogramms

Sie können mehrere aufeinander folgende Abschnitte gemeinsam hintereinander wiederholen lassen. Da sich der Startabschnitt nicht gleichzeitig als Zielabschnitt eingeben lässt, ist es nicht möglich, nur einen einzelnen Abschnitt zu wiederholen.

Tragen Sie die gewünschte Anzahl der Wiederholungen im Feld „Anzahl der Wiederholungen“ ein und die Nummer des Abschnittes, mit dem der Wiederholungszyklus beginnen soll, im Feld „Startabschnitt für Wiederholung.“ Um Abschnitte unendlich oft zu wiederholen, geben Sie die Zahl der Wiederholungen mit „-1“ ein. Die gewählten Abschnitte werden in der gewünschten Anzahl wiederholt, anschließend fährt das Programm fort.

Programm 1 - Abschnittsnummer 1		🔒 11:10:43
Dauer	00:00:01	
Verlauf	Rampe	
Funktionen ein/aus	0000000000000000	
Anzahl Wiederholungen	0	
Startabschnitt für Wiederholung	1	
Temperatur	+180,00	
Toleranzband Min.	+0,0000	
Toleranzband Max.	+0,0000	
Lüfter	+100,00	
✕ ✎ ✓		

Abschnittsansicht mit Anzeige der Wiederholungsfunktion

- Wählen Sie das Feld „Anzahl Wiederholungen“ und geben Sie die gewünschte Anzahl an Wiederholungen ein. Einstellbereich: 1 bis 99, sowie -1 für unendlich. Bestätigen Sie die Eingabe mit der **Bestätigen**-Taste. Der Regler wechselt wieder zur Abschnittsansicht
- Wählen Sie das Feld „Startabschnitt für Wiederholung“ und geben Sie ein, bei welchem Abschnitt die Wiederholung beginnen soll. Einstellbereich: 1 bis zum Abschnitt vor dem aktuell ausgewählten Abschnitt. Bestätigen Sie die Eingabe mit der **Bestätigen**-Taste. Der Regler wechselt wieder zur Abschnittsansicht.

9.7.7 Zeitprogramm speichern

Programm 1 - Abschnittsnummer 1		🔒 11:10:43
Dauer	00:00:01	
Verlauf	Rampe	
Funktionen ein/aus	0000000000000000	
Anzahl Wiederholungen	0	
Startabschnitt für Wiederholung	1	
Temperatur	+180,00	
Toleranzband Min.	+0,0000	
Toleranzband Max.	+0,0000	
Lüfter	+100,00	
✕ ✎ ✓		

Abschnittsansicht.

Nach der Eingabe aller gewünschten Werte für den Programmabschnitt drücken Sie die **Bestätigen**-Taste, um die Programmierung zu übernehmen. Der Regler wechselt zur Programmansicht.



Programm 1 - Zeitprogramm							🔒 11:24:30
Nr.	Dauer [hh:mm:ss]	Temperatur [°C]	---	Lüfter [%]	---	---	
1	00:15:00	180,00	---	100,00	---	---	
2	06:00:00	50,000	---	100,00	---	---	
3	03:15:00	100,00	---	50,000	---	---	
4	00:30:00	100,00	---	30,000	---	---	
5	02:00:00	180,00	---	80,000	---	---	
✕ ✎ ✓							

Programmansicht.

Drücken Sie die **Bestätigen**-Taste, um die Programmierung zu übernehmen. Der Regler wechselt zur Normalanzeige.



Drücken Sie unbedingt die **Bestätigen**-Taste, um die Programmierung zu übernehmen. Ansonsten werden keine Einstellungen gespeichert! Es erfolgt keine Sicherheitsabfrage!

10. Wochenprogramme

Mit dem Programmregler MB2 können Wochenprogramme mit Echtzeitbezug programmiert werden. Der Regler bietet Speicherplatz für 5 Programmspeicherplätze mit jeweils bis zu 100 Schaltpunkten.

Pfad: [Hauptmenü](#) > [Programme](#) > [Wochenprogramm](#)

10.1 Ein existierendes Wochenprogramm starten

 Drücken Sie die **Programmstart**-Taste, um von der Normalanzeige in das Menü „Programmstart“ zu wechseln.

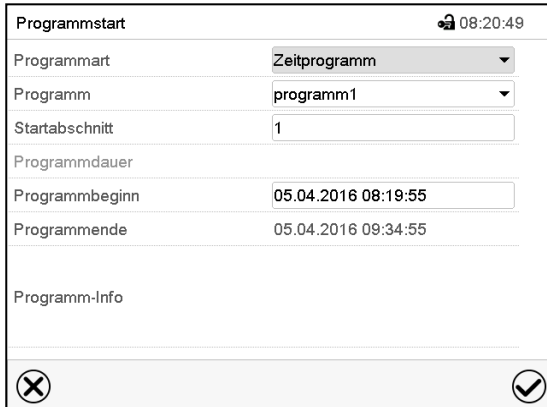

Menü „Programmstart“.

- Wählen Sie im Feld „Programmart“ die Einstellung „Wochenprogramm“.
- Wählen Sie im Feld „Programm“ das gewünschte Programm.
- Weitere Einstellungen im Menü „Programmstart“ sind beim Wochenprogramm nicht verfügbar, da sie nur für Zeitprogramme benötigt werden.

Nach Abschluss der Einstellungen drücken Sie die **Bestätigen**-Taste, um die Eingaben übernehmen und das Menü zu verlassen. Das Programm beginnt zu laufen.

Wenn Sie stattdessen die **Schließen**-Taste drücken, um das Menü zu verlassen, ohne die Eingaben zu übernehmen, wird das Programm nicht gestartet.

Nach dem Start des Wochenprogramms sind die zuvor eingegebenen Wochenprogramm-Sollwerte aktiv und werden entsprechend der aktuellen Zeit ausgeregelt.

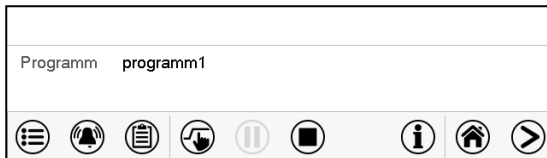

In der Normalanzeige wird unten am Bildschirm angezeigt, welches Programm aktuell läuft.

10.2 Ein laufendes Wochenprogramm abbrechen

 Drücken Sie die **Programmabbruch**-Taste um das Programm abbrechen.

Eine Sicherheitsabfrage erscheint. Drücken Sie die **Bestätigen**-Taste, um das laufende Programm abbrechen.

Nach Bestätigen der Meldung wechselt der Regler in den Festwertbetrieb. Die Sollwerte für Festwertbetrieb werden dann ausgeregelt.

10.3 Ein neues Wochenprogramm erstellen

Pfad: **Hauptmenü > Programme > Wochenprogramm**

Wochenprogramm	
Nr.	Programmname
26	programm1
27	programm2
28	< leer >
29	< leer >
30	< leer >

Menü „Wochenprogramm“:
Übersicht der bereits angelegten Programme.
Wählen Sie einen leeren Programmplatz.



Wochenprogramm	
Nr.	Programmname
26	programm1
27	programm2
28	< leer >
29	< leer >
30	< leer >

Programmname	programm1
Programm-Info	<div style="border: 1px solid gray; width: 100%; height: 40px;"></div>
Verlauf	Rampe

Geben Sie den Namen und, falls gewünscht, zusätzliche Information zum Programm in die entsprechenden Felder ein.

Wählen Sie den Verlauf "Rampe" oder "Sprung" (Kap. 10.6.1).

Drücken Sie die **Bestätigen**-Taste.

Die Programmansicht öffnet sich.



Programm 1 - Wochenprogramm					
Nr.	Wochentag	Zeitpunkt [hh:mm:ss]	Temperatur [°C]	---	Lüfter [%]
1	Kein Tag	00:00:01	100,00	100,00	100,00

Programmansicht

Beim ersten Abschnitt ist noch kein Wochentag eingestellt, daher ist er zunächst rot markiert und lässt sich nicht speichern.

10.4 Programmmeditor: Programme verwalten

Pfad: **Hauptmenü > Programme > Wochenprogramm**

Wochenprogramm	
Nr.	Programmname
26	programm1
27	programm2
28	< leer >
29	< leer >
30	< leer >

Menü „Wochenprogramm“:
Übersicht der bereits angelegten Programme.
Wählen Sie ein vorhandenes Programm
(Beispiel: Programm 1).

Programm 1 - Wochenprogramm					
Nr.	Wochentag	Zeitpunkt [hh:mm:ss]	Temperatur [°C]	①	Lüfter [%]
1	Mittwoch	11:32:00	180,00	---	100,00
2	Freitag	06:00:00	100,00	---	80,000

Programmansicht (Beispiel: Programm 1).
Bei einem neu angelegten Programm gibt es
zunächst nur einen Programmabschnitt.
Sie haben folgende Auswahlmöglichkeiten:

- ① Wählen Sie einen Programmabschnitt,
um den Abschnittseditor zu öffnen (Kap.
10.5)
- ② Drücken Sie die **Bearbeiten**-Taste,
um den Programmmeditor zu öffnen.

programm1 - Wochenprogramm	
Programm bearbeiten	
Programmname ändern	
Programm kopieren	
Programm löschen	
neuen Abschnitt anlegen	

Programmmeditor: Menü "Programm bearbeiten".

Wählen Sie die gewünschte Funktion und drücken Sie
die **Bestätigen**-Taste.

Der Programmmeditor bietet folgende Auswahlmöglichkeiten:

- Programmname ändern. Hier können Sie auch die Auswahl Rampe / Sprung vornehmen (Kap. 10.6.1).
- Programm kopieren
- Programm ersetzen: Ein neues oder vorhandenes Programm mit einem zuvor kopierten Programm ersetzen. Dieser Menüpunkt wird erst sichtbar, nachdem ein Programm kopiert wurde.
- Programm löschen
- Neuen Abschnitt anlegen

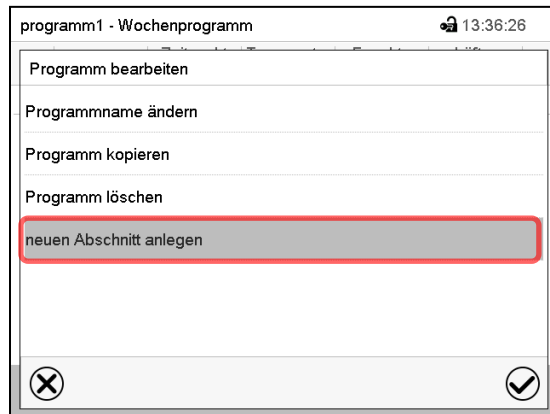

Um einen neuen Abschnitt anzulegen, wählen Sie „neuen Abschnitt anlegen“ und drücken Sie die **Bestätigen**-Taste.
Die Programmansicht öffnet sich.



Nr.	Wochentag	Zeitpunkt [hh:mm:ss]	Temperatur [°C]	---	Lüfter [%]
1	Mittwoch	11:32:00	180,00	---	100,00
2	Freitag	06:00:00	100,00	---	80,00
3	Kein Tag	00:00:01	180,00	---	100,00

Programmansicht.

Bei einem neuen Abschnitt ist noch kein Wochentag eingestellt, daher ist er zunächst rot markiert und lässt sich nicht speichern.

Der neue Abschnitt wird immer als letzter eingefügt (Beispiel: Abschnitt 2). Sobald der Startzeitpunkt eingegeben wurde, ordnet er sich automatisch an die zeitlich richtige Stelle ein.

10.4.1 Wochenprogramm löschen

Pfad: **Hauptmenü** > **Programme** > **Wochenprogramm**

Wählen Sie im Menü „Wochenprogramm“ das zu löschende Programm. Die Programmansicht öffnet sich.



Drücken Sie in der **Programmansicht** die **Bearbeiten**-Taste, um den Programmeditor zu öffnen.



Wählen Sie im **Programmeditor** „Programm löschen“ und drücken Sie die **Bestätigen**-Taste. Das aktuelle Programm wird gelöscht. Der Regler wechselt zurück in die Programmansicht.

10.5 Abschnittseditor: Programmabschnitte verwalten

Pfad: **Hauptmenü > Programme > Wochenprogramm**

Wählen Sie das gewünschte Programm.

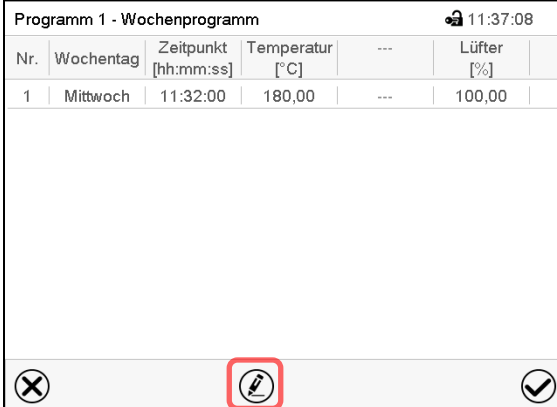

Nr.	Wochentag	Zeitpunkt [hh:mm:ss]	Temperatur [°C]	---	Lüfter [%]
1	Mittwoch	11:32:00	180,00	---	100,00

Programmansicht.

Wählen Sie den gewünschten Programmabschnitt (Beispiel: Abschnitt 1)

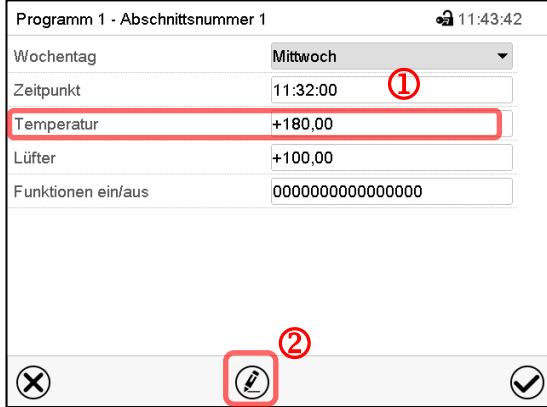

Programm 1 - Abschnittsnummer 1	
Wochentag	Mittwoch
Zeitpunkt	11:32:00
Temperatur	+180,00
Lüfter	+100,00
Funktionen ein/aus	0000000000000000

Abschnittsansicht (Beispiel: Abschnitt 1).

Sie haben folgende Auswahlmöglichkeiten:

- ① Wählen Sie einen Parameter, um den jeweiligen Wert einzugeben oder zu ändern (Kap. 10.6)
- ② Drücken Sie die **Bearbeiten**-Taste, um den Abschnittseditor zu öffnen.

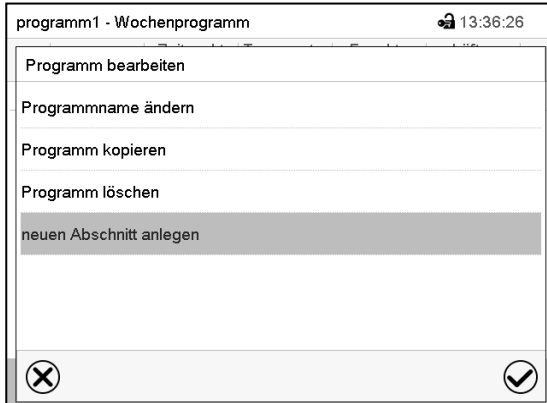

Abschnittseditor: Menü "Abschnitt bearbeiten".

Wählen Sie die gewünschte Funktion und drücken Sie die **Bestätigen**-Taste.

Der Abschnittseditor bietet folgende Auswahlmöglichkeiten:

- Abschnitt kopieren
- Abschnitt ersetzen: Einen vorhandenen Abschnitt mit einem zuvor kopierten Abschnitt ersetzen. Dieser Menüpunkt wird erst sichtbar, nachdem ein Abschnitt kopiert wurde.
- Abschnitt einfügen: Einen zuvor kopierten Abschnitt einfügen. Dieser Menüpunkt wird erst sichtbar, nachdem ein Abschnitt kopiert wurde
- Abschnitt löschen
- Neuen Abschnitt anlegen

10.5.1 Neuen Programmabschnitt anlegen

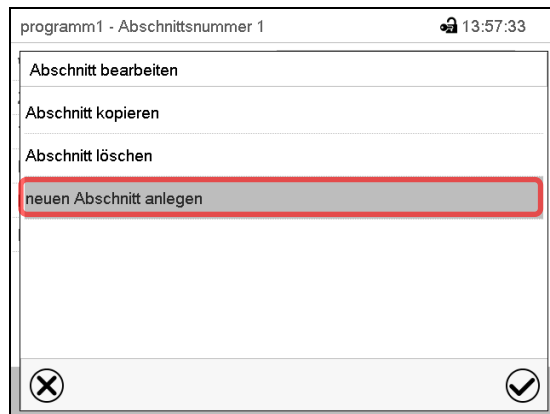

Abschnittseditor: Menü "Abschnitt bearbeiten". Wählen Sie „neuen Abschnitt anlegen“ und drücken Sie die **Bestätigen**-Taste.



Nr.	Wochentag	Zeitpunkt [hh:mm:ss]	Temperatur [°C]	---	Lüfter [%]
1	Mittwoch	11:32:00	180,00	---	100,00
2	Freitag	06:00:00	100,00	---	80,000
3	Kein Tag	00:00:01	180,00	---	100,00

Programmansicht.

Bei einem neuen Abschnitt ist noch kein Wochentag eingestellt, daher ist er zunächst rot markiert und lässt sich nicht speichern.

Der neue Abschnitt wird immer als letzter eingefügt (Beispiel: Abschnitt 2). Sobald der Startzeitpunkt eingegeben wurde, ordnet er sich automatisch in der zeitlich richtigen Position ein.

10.5.2 Programmabschnitt kopieren und einfügen oder ersetzen

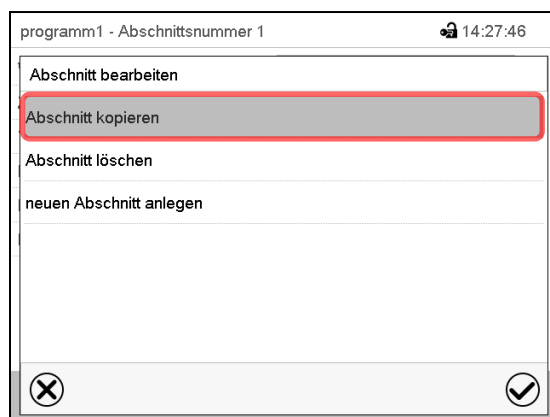

Abschnittseditor: Menü "Abschnitt bearbeiten".

Wählen Sie „Abschnitt kopieren“.

Der aktuelle Abschnitt (Beispiel: Abschnitt 1) wird kopiert.

Der Regler wechselt zurück in die Programmansicht.



Nr.	Wochentag	Zeitpunkt [hh:mm:ss]	Temperatur [°C]	---	Lüfter [%]
1	Mittwoch	11:32:00	180,00	---	100,00
2	Freitag	06:00:00	100,00	---	80,000

Programmansicht.

Wählen Sie denjenigen Abschnitt aus, der ersetzt oder vor oder nach dem der kopierte Abschnitt eingefügt werden soll (Beispiel: Abschnitt 2).

Drücken Sie die **Bearbeiten**-Taste.

Der Regler wechselt zurück in den Abschnitts-Editor.



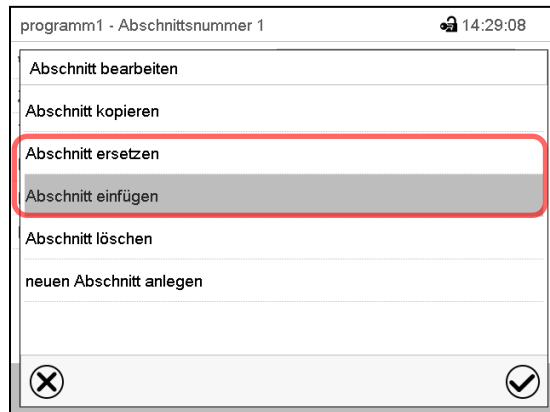

Abschnittseditor: Menü "Abschnitt bearbeiten".

Wählen Sie „Abschnitt ersetzen“, um den gewählten mit dem kopierten Abschnitt zu ersetzen oder

Wählen Sie „Abschnitt einfügen“, um den kopierten Abschnitt zusätzlich einzufügen

Drücken Sie die **Bestätigen**-Taste.

Wenn Sie „Abschnitt einfügen“ gewählt haben, wird der Abschnitt automatisch in der zeitlich richtigen Position eingefügt.

10.5.3 Programmabschnitt löschen

Wählen Sie in der **Programmansicht** den zu löschenden Programmabschnitt. Die Abschnittsansicht öffnet sich.



Drücken Sie in der **Abschnittsansicht** die **Bearbeiten**-Taste, um den Abschnittseditor zu öffnen



Wählen Sie im **Abschnittseditor** „Abschnitt löschen“ und drücken Sie die **Bestätigen**-Taste. Der aktuelle Abschnitt wird gelöscht. Der Regler wechselt zurück in die Abschnittsansicht.

10.6 Werteingabe für den Programmabschnitt

Pfad: [Hauptmenü](#) > [Programme](#) > [Wochenprogramm](#)

Wählen Sie das gewünschte Programm und den gewünschten Abschnitt.

Die Einstell- und Regelbereiche der einzelnen Parameter entsprechen denen des Festwertbetriebs (Kap. 7).

10.6.1 Sollwertrampe und Sollwertsprung

Zu Funktion der Einstellungen „Rampe“ oder „Sprung“ vgl. Kap. 9.7.2.

Die Art des Temperaturverlaufs lässt sich für das gesamte Wochenprogramm einstellen.

Wählen Sie das gewünschte Programm und drücken Sie die **Bearbeiten**-Taste, um den Programmeditor zu öffnen. Wählen Sie im Programmeditor die Funktion „Programmname ändern“ und drücken Sie die **Bestätigen**-Taste.

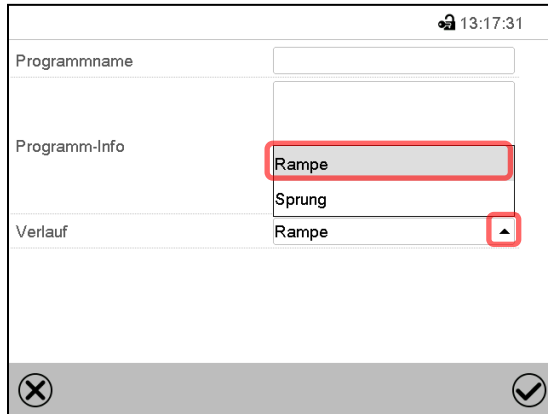

Menü „Programmname ändern“.

Wählen Sie im Feld „Verlauf“ die gewünschte Einstellung „Rampe“ oder „Sprung“ und drücken Sie die **Bestätigen**-Taste

10.6.2 Wochentag

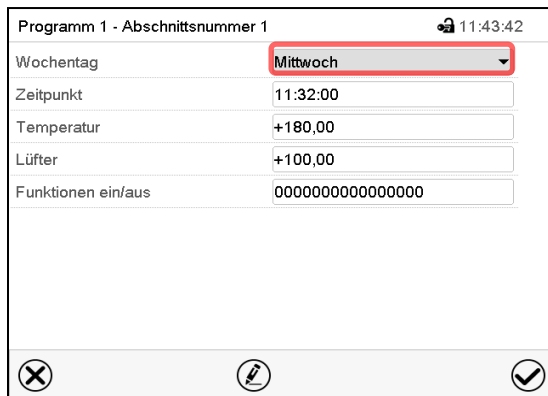

Wählen Sie im Feld „Wochentag“ den gewünschten Wochentag.

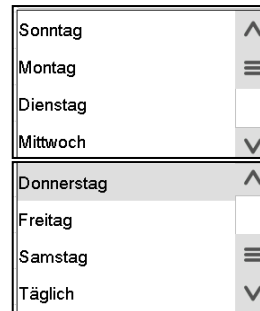

Abschnittsansicht.

Mit der Auswahl „Täglich“ wird dieser Abschnitt jeden Tag zur gleichen Uhrzeit ausgeführt.

10.6.3 Startzeitpunkt

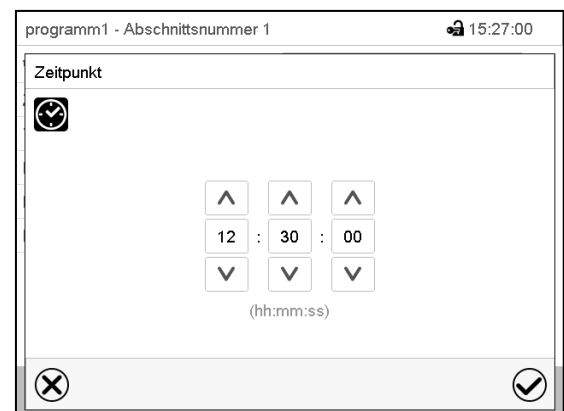
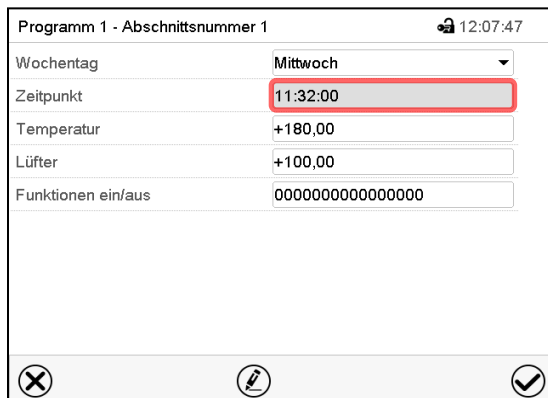

Abschnittsansicht.

Eingabemenü „Zeitpunkt“.

Wählen Sie das Feld „Zeitpunkt“.

Wählen Sie mit den Pfeiltasten den gewünschten Start-Zeitpunkt des Abschnittes und drücken Sie die **Bestätigen**-Taste.

10.6.4 Sollwerteingabe

- Wählen Sie das Feld „Temperatur“ und geben Sie den gewünschten Temperatursollwert ein.
Einstellbereich: *MK*: -50 °C bis 180 °C, *MKT*: -80 °C bis 180 °C.
Bestätigen Sie die Eingabe mit der **Bestätigen**-Taste. Der Regler wechselt zur Abschnittsansicht.
- **MK 56**: Wählen Sie das Feld „Lüfter“ und geben Sie den gewünschten Lüftersollwert ein.
Einstellbereich: 30% bis 100% Lüfterdrehzahl.
Bestätigen Sie die Eingabe mit der **Bestätigen**-Taste. Der Regler wechselt zur Abschnittsansicht.

10.6.5 Spezielle Reglerfunktionen über Steuerkontakte

Der Schaltzustand von bis zu 16 Steuerkontakten lässt sich einstellen. Sie dienen zum Ein- und Ausschalten spezieller Reglerfunktionen.

- Mit Steuerkontakt „Grundstellung“ wird die Betriebsart „Grundstellung“ aktiviert.
- Die Steuerkontakte „Schaltausgang“ 1 bis 4 können zum Schalten beliebiger Geräte an potenzialfreien Schaltausgängen (DIN-Buchsen (7) und (8) verwendet werden (Option, Kap. 19).
- Mit Steuerkontakt „Drucklufttrockner“ wird der Drucklufttrockner aktiviert (Option, Kap. 20.6).
- Mit Steuerkontakt „Ventil Druckluft“ wird das Magnetventil des Druckluftanschlusses geöffnet (für Option Druckluftanschluss, Kap. 20.4 oder Option Drucklufttrockner, Kap. 20.6).
- Steuerkontakt „Betauungsschutz“ dient zum Schalten des Betauungsschutzes (Kap. 18).

Die übrigen Steuerkontakte sind ohne Funktion

Wählen Sie das gewünschte Programm und den gewünschten Abschnitt. Mit der Einstellung „Funktionen ein/aus“ können die Steuerkontakte eingestellt werden.

Zur Einstellung vgl. Kap. 9.7.3.

11. Hinweis- und Alarmfunktionen

11.1 Übersicht der Hinweis- und Alarmmeldungen

11.1.1 Informationsmeldungen

Diese Meldungen werden durch **Informationssymbole** in der Kopfzeile der Normalanzeige angezeigt.

Ein Informationssymbol dient als Hinweis für einen bestehenden Zustand.



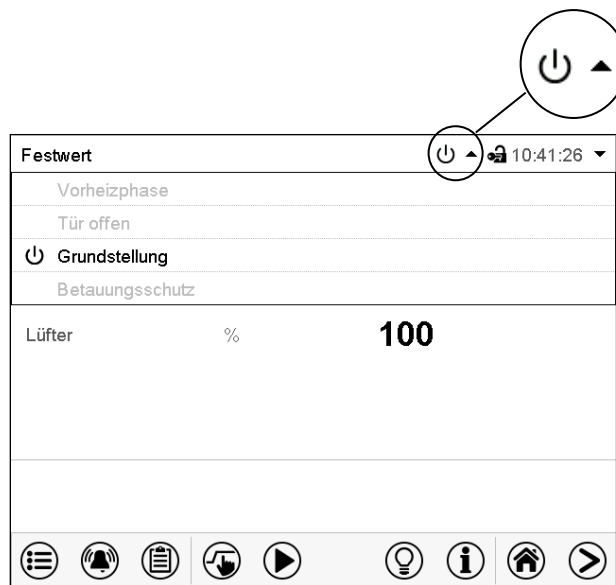

Wenn dieser Zustand längere Zeit besteht, kann in einigen Fällen nach einer festen oder einstellbaren Zeit ein Alarm ausgelöst werden. Solange der Zustand besteht, wird daher das Informationssymbol auch bei der Alarmmeldung weiterhin in der Kopfzeile der Normalanzeige angezeigt. Wenn während der Alarmierung der Zustand endet, z.B. bei Toleranzband-Alarm der Istwert wieder innerhalb des Toleranzbandes liegt, verschwindet das Informationssymbol, während der Alarm unabhängig davon bis zum manuellen Rücksetzen bestehen bleibt.

Drücken Sie auf den Pfeil neben dem Informationssymbol, um den zugehörigen Informationstext zu sehen.



Normalanzeige mit Anzeige der Informationstexte.

Aktuell gültige Informationstexte sind in schwarz hervorgehoben (Beispiel: „Grundstellung“)

Zustand	Informationssymbol	Informationstext	Beginn nach Eintritt des Zustandes
Einstündige Vorheizphase, keine Kühlfunktion		„Vorheizphase“	sofort
Gerätetür offen		„Tür offen“	sofort
Regler ist in der Betriebsart Grundstellung (Kap. 5.4).		„Grundstellung“	sofort
Steuerkontakt „Betaungsschutz“ geschaltet. Betaungsschutz aktiviert.		„Betaungsschutz“	sofort
Steuerkontakt „Drucklufttrockner“ geschaltet: Drucklufttrockner (Option) aktiviert Steuerkontakt bei Nichtbenutzung ausschalten!		„Drucklufttrockner“	sofort

Informationsmeldungen werden nicht in der Ereignisliste erwähnt.

11.1.2 Alarmmeldungen

Zustand	Alarmmeldung	Beginn nach Eintritt des Zustandes
Gerätetür offen	„Tür offen“	nach 5 Minuten
Sollwert des Überwachungsreglers Kl. 2 überschritten	„Überwachungsregler“	sofort
Über- oder Untertemperatur (Option)	„Temperaturwählbegrenzer“	sofort
Defekt des Temperatursensors	z.B. „- - - -“ oder „<-<-<“ oder „>->->“	sofort
Defekt des Überwachungsregler-Temperatursensors	„Fühler Überwachungsregler“	sofort
MK/MKT ab Größe 115: Störung der Kältemaschine. BINDER Service benachrichtigen	„Überstrom Verdichter“	sofort

Alarmmeldungen sind bis zum Quittieren in der Liste der aktiven Alarme und dauerhaft in der Ereignisliste aufgeführt.

11.2 Alarmzustand

1. Optische Anzeige in der Normalanzeige: Alarmmeldung. Kopfzeile blinkt rot
2. Akustisches Warnsignal, sofern der Summer aktiviert ist (Kap. 11.4).

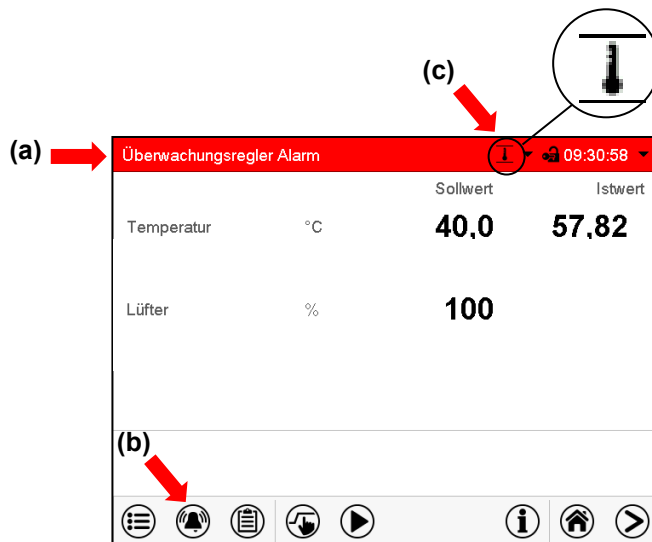

Normalanzeige im Alarmzustand (Beispiel).

- (a) Kopfzeile blinkt rot und zeigt die Alarmmeldung
- (b) **Alarm**-Taste in der Fußzeile: Wechsel zur Liste der aktiven Alarme und Quittierung
- (c) Ggf. Informationssymbol in der Kopfzeile: Hinweis auf einen bestehenden Zustand

11.3 Rücksetzen eines Alarms, Liste der aktiven Alarme

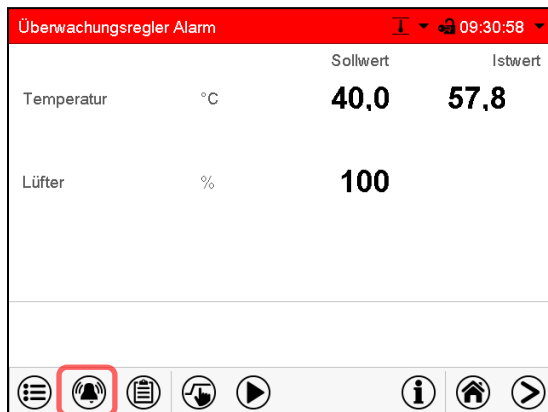

Normalanzeige im Alarmzustand (Beispiel).
Drücken Sie die **Alarm**-Taste

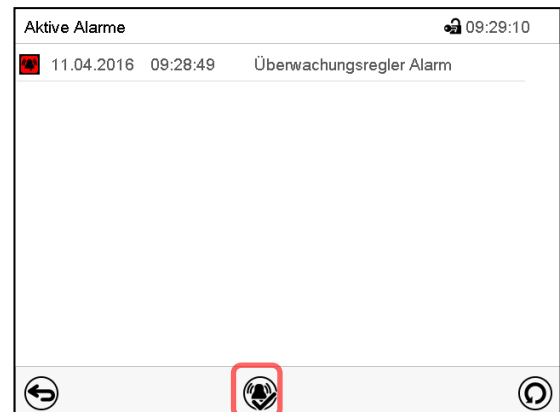

Liste der aktiven Alarme.
Drücken Sie die **Alarm rücksetzen**-Taste.

Mit der **Alarm rücksetzen**-Taste wird der Summer für alle aktiven Alarme ausgeschaltet. Die Taste ist anschließend nicht mehr sichtbar.

- Rücksetzen während der Alarmzustand besteht: Nur der Summer wird ausgeschaltet. Die optische Alarmanzeige bleibt am Regler sichtbar. Der Alarm bleibt in der Liste der aktiven Alarme.
Wenn der Alarmzustand behoben ist, wird die optische Alarmanzeige automatisch zurückgesetzt. Der Alarm ist dann nicht mehr in der Liste der aktiven Alarme.
- Rücksetzen nach Ende des Alarmzustands: Der Summer und die optische Alarmanzeige werden gemeinsam zurückgesetzt. Der Alarm ist dann nicht mehr in der Liste der aktiven Alarme.

11.4 Aktivieren / Deaktivieren des akustischen Alarms (Alarmsummer)

Pfad: [Hauptmenü](#) > [Einstellungen](#) > [Gerät](#)

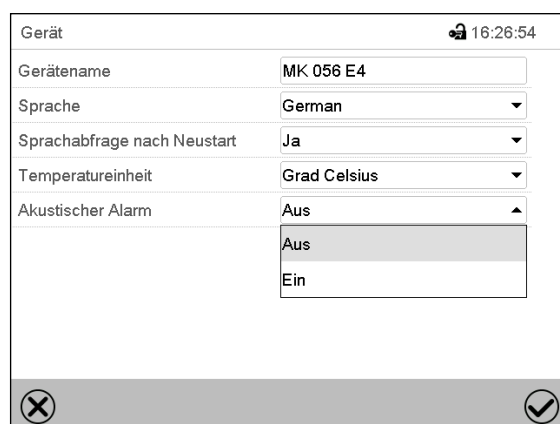

Untermenü „Gerät“ (Beispiel).

Wählen Sie im Feld „Akustischer Alarm“ die gewünschte Einstellung „Aus“ oder „Ein“ und drücken Sie die **Bestätigen**-Taste.

12. Temperatur-Sicherheitseinrichtungen

12.1 Übertemperaturschutzeinrichtung (Klasse 1)

Das Gerät ist mit einer internen Temperatur-Sicherheitseinrichtung Klasse 1 nach DIN 12880:2007 ausgestattet. Diese dient als Geräteschutz und verhindert, dass bei groben Defekten Gefahren von dem Gerät ausgehen.

Wird die Nenntemperatur um ca. 20 °C überschritten, schaltet die Temperatur-Sicherheitseinrichtung das Gerät bleibend ab. Die Wiederinbetriebnahme durch den Anwender ist nicht mehr möglich. Die Temperatursicherung ist nicht von außen zugänglich und kann nur von einer Servicefachkraft ausgetauscht werden. Kontaktieren Sie in diesem Falle einen autorisierten Kundendienst oder den BINDER Service.

12.2 Übertemperatur-Überwachungsregler (Temperaturwählbegrenzer Klasse 2)

Standardmäßig verfügen die Geräte über einen elektronischen Überwachungsregler (Temperaturwählbegrenzer Klasse 2 gemäß DIN 12880:2007). Der Überwachungsregler ist von der Temperatur-Regeleinrichtung funktionell und elektrisch unabhängig und dient zum Schutz des Gerätes, dessen Umgebung und des Beschickungsgutes gegen unzulässige Temperaturüberschreitung.



Bei Option Über-/Untertemperatursicherung Klasse 2 (Kap. 12.3) wird der Überwachungsregler **nicht** verwendet. Er muss in diesem Fall auf Maximaltemperatur eingestellt sein.

Bitte beachten Sie die für Ihr Land betreffenden Vorschriften (für Deutschland: DGUV Information 213-850 „Sicheres Arbeiten in Laboratorien“).

Bei Erreichen des eingestellten Überwachungsregler-Sollwertes schaltet der Überwachungsregler die Heizung, den Lüfter und die Kältemaschine ab. Dieser Zustand (Alarmzustand) wird optisch und bei aktiviertem Summer (Kap. 11.4) zusätzlich durch ein akustisches Signal angezeigt. Der Alarm besteht solange, bis sich das Gerät unter den eingestellten Überwachungsregler-Sollwert abkühlt und der Alarm manuell zurückgesetzt wird.



Überprüfen Sie die Einstellung regelmäßig und passen Sie sie bei Änderungen des Sollwertes oder der Beladung an.



Der Überwachungsregler wird erst nach Erreichen des Sollwertes wirksam.

12.2.1 Überwachungsregler-Modus

Sie können den Überwachungsregler-Modus auf „Limit (absolut)“ oder „Offset (relativ)“ einstellen.

- **Limit:** Höchstzulässiger Temperaturwert absolut

Diese Einstellung bietet hohe Sicherheit, da die eingestellte Grenztemperatur nicht überschritten werden kann. Es ist wichtig, den Überwachungsregler-Sollwert nach jeder Änderung des Temperatur-Sollwertes anzupassen. Andernfalls könnte der Grenzwert zu hoch sein, um noch einen wirkungsvollen Schutz zu gewährleisten bzw., im umgekehrten Fall, könnte es den Regler daran hindern, einen eingestellten Sollwert zu erreichen, wenn dieser außerhalb des Grenzwertes liegt.

- **Offset:** Maximale Übertemperatur über dem aktiven Sollwert. Die Maximaltemperatur ändert sich intern bei jeder Änderung des Sollwertes automatisch mit.

Diese Einstellung wird für den Programmbetrieb empfohlen. Es ist wichtig, den Überwachungsregler-Sollwert und -Modus gelegentlich zu überprüfen, da es bei dieser Einstellung keinen unabhängigen Temperaturgrenzwert gibt, der nie überschritten werden kann.

Beispiel: Gewünschter Temperaturwert: 40 °C, gewünschter Wert des Überwachungsreglers: 45 °C.
Mögliche Einstellungen für dieses Beispiel:

Temperatur-Sollwert	Überwachungsregler-Modus	Überwachungsregler-Sollwert
40 °C	Limit (absolut)	45 °C
	Offset (relativ)	5 °C

12.2.2 Einstellung des Überwachungsreglers

 Drücken Sie die **Sollwerteinstellung**-Taste, um von der Normalanzeige ins Menü „Sollwerte“ zu wechseln.

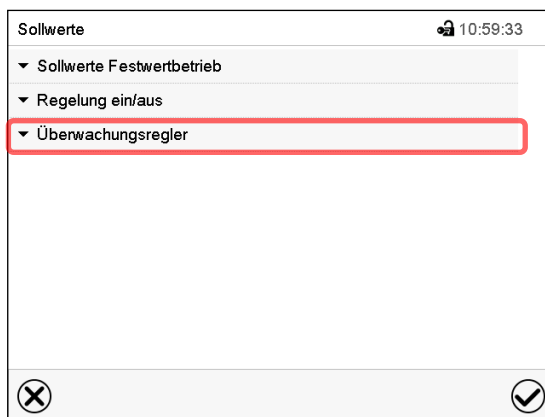

Menü „Sollwerte“.

Wählen Sie das Feld „Überwachungsregler“ um die Einstellungen aufzurufen.

- Wählen Sie im Feld „Modus“ die gewünschte Einstellung „Limit“ oder „Offset“.

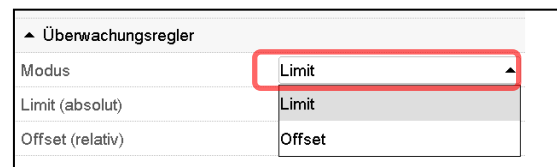

- Wählen Sie das entsprechende Feld „Limit“ **oder** „Offset“ und geben Sie den gewünschten Überwachungsregler-Sollwert ein. Bestätigen Sie die Eingabe mit der **Bestätigen**-Taste

 Überprüfen Sie regelmäßig die Einstellung des Überwachungsreglers auf Sollwertart „Grenzwert“ oder „Offset“

- im Festwertbetrieb bezogen auf den eingegebenen Temperatursollwert
- im Programmbetrieb bezogen auf die höchste Temperatur des gewählten Temperaturprogramms

Stellen Sie den Temperaturwert des Überwachungsreglers ca. 2 °C bis 5 °C höher als den Temperatursollwert ein.

Nach Abschluss der Einstellungen drücken Sie die **Bestätigen**-Taste, um die Eingaben übernehmen und das Menü zu verlassen, **oder** drücken Sie die **Schließen**-Taste, um das Menü zu verlassen, ohne die Eingaben zu übernehmen.

12.2.3 Meldung und Vorgehen im Alarmfall

Der Alarmzustand wird optisch und bei aktiviertem Summer (Kap. 11.4) zusätzlich durch ein akustisches Signal angezeigt (Kap. 11.2).

Der Alarm besteht solange, bis er am Regler zurückgesetzt wird und die Innenraumtemperatur unter den eingestellten Überwachungsregler-Sollwert abkühlt. Anschließend wird die Heizung wieder freigegeben.

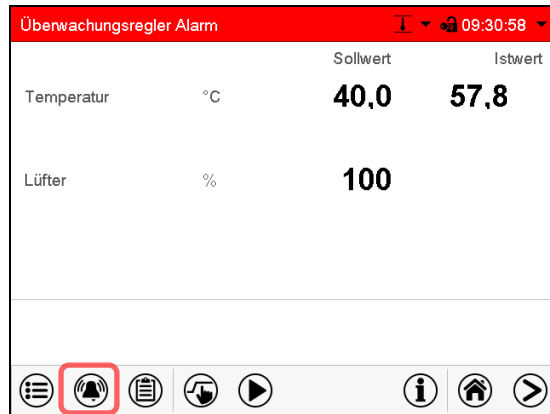

Normalanzeige bei Überwachungsregler Alarm
Drücken sie die **Alarm**-Taste

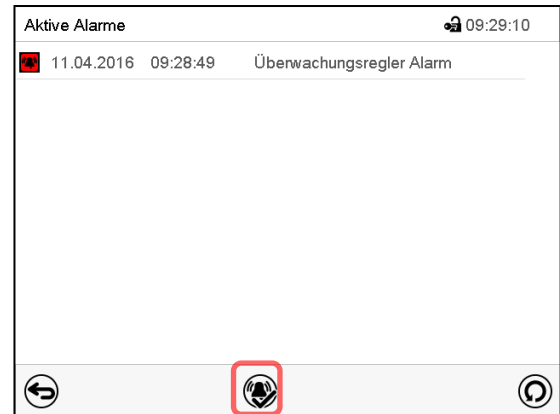

Liste der aktiven Alarme.
Drücken Sie die **Alarm rücksetzen**-Taste.

12.2.4 Funktionsüberprüfung

Prüfen Sie den Überwachungsregler in angemessenen Abständen auf seine Funktionstüchtigkeit. Es wird empfohlen, diese Überprüfung auch betriebsmäßig von dem autorisierten Bedienungspersonal durchführen zu lassen, z.B. vor Beginn eines längeren Arbeitsprozesses.

12.3 Über-/Untertemperatursicherung Klasse 2 (Option)

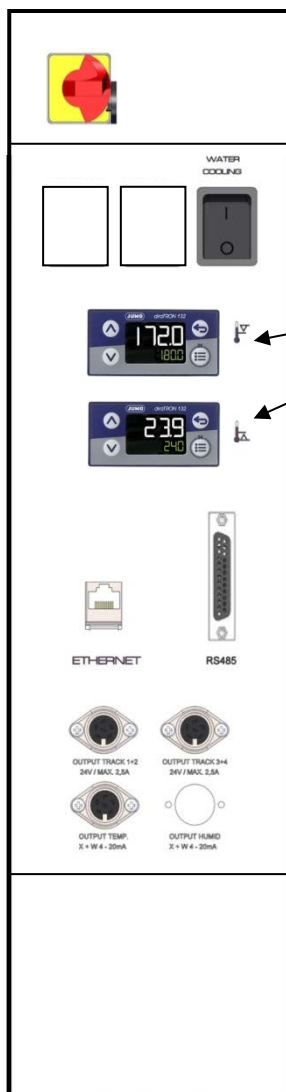

Beispiel: MK 56

Die Über- und Untertemperatursicherung (4) besteht aus zwei Eingabemodulen (4a) und (4b) im seitlichen Bedienfeld. Beide Module lassen sich von -50 °C (MK) oder -80 °C (MKT) bis $+200\text{ °C}$ einstellen und dienen zur Festlegung der maximalen Temperaturgrenzen nach oben und nach unten.



Bei Verwendung dieser Option muss der Überwachungsregler (Kap. 12.2) auf Maximaltemperatur eingestellt sein.

(4a) Oberes Modul: Eingabe der oberen Grenztemperatur.

(4b) Unteres Modul: Eingabe der unteren Grenztemperatur

Wird eine der eingestellten Grenztemperaturen über- bzw. unterschritten, wird die Temperaturregelung, und damit die Heizung und Kühlung bleibend abgeschaltet.

Am betroffenen Eingabemodul leuchtet die Kontrollleuchte „1“.



Am Regler erscheint die Alarmmeldung „Temperaturwählbegrenzer“ (Kap. 11.1.2). Zusätzlich ertönt ein akustisches Warnsignal, sofern der Summer nicht deaktiviert wurde (Kap. 11.4).

Gerät bis in den eingegrenzten Temperaturbereich aufheizen oder abkühlen lassen.

Anschließend lässt sich die Alarmmeldung am Regler zurücksetzen (Kap. 11.3) und das Gerät wieder in Betrieb nehmen. Die Kontrollleuchte „1“ erlischt, sobald die Temperatur wieder unter bzw. überschritten wird.

Einstellung der Grenztemperaturwerte an den Modulen (4a) und (4b):

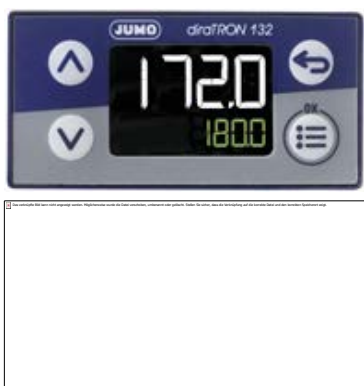

Die obere Zeile zeigt den Temperatur-Istwert. Die untere Zeile zeigt den Sollwert der Grenztemperatur.

- Drücken Sie die Pfeiltaste oben oder unten

Die Anzeige wechselt in den Eingabemodus: Der Sollwert in der unteren Zeile blinkt

- Geben Sie mit den Pfeiltasten die gewünschte Grenztemperatur ein und bestätigen Sie mit der Taste „OK“.
- Drücken Sie die Zurück Taste.

Der Sollwert in der unteren Zeile hört auf zu blinken

Funktionsüberprüfung

Prüfen Sie die Über-/Untertemperatursicherung Klasse 2 in angemessenen Abständen auf ihre Funktionsfähigkeit. Es wird empfohlen, diese Überprüfung auch betriebsmäßig von dem autorisierten Bedienungspersonal durchführen zu lassen, z.B. vor Beginn eines längeren Arbeitsprozesses.

13. Benutzerverwaltung

13.1 Berechtigungen und Passwortschutz

Die verfügbaren Funktionen sind abhängig von der aktuellen Berechtigung „Master“, „Service“, „Admin“ oder „User“.

Die Berechtigungen sind hierarchisch aufgebaut: Jede Berechtigung umfasst den Funktionsumfang der nachfolgenden niedrigeren Ebene.

„Master“-Berechtigung

- Höchste Berechtigungsebene, nur für Entwickler
- Sehr umfangreiche Berechtigung der Reglerbedienung und Konfiguration, Aus- und Eingängen, Alarmeinstellungen, Parametersätzen und Bedienring-Anzeige
- Alle Passwörter können im Untermenü „Abmelden“ geändert werden (Kap. 13.3).

„Service“-Berechtigung

- Berechtigung nur für den BINDER Service
- Umfangreiche Berechtigung zur Reglerbedienung und Konfiguration, Zugriff auf Servicedaten
- Die Passwörter für die Berechtigungen „Service“, „Admin“ und „User“ können im Untermenü „Abmelden“ geändert werden (Kap. 13.3).

„Admin“-Berechtigung

- Expert-Berechtigungsebene, für den Administrator
- Berechtigung zur Konfiguration der Regler- und Netzwerkeinstellungen und zur Bedienung der für den Betrieb des Gerätes erforderlichen Reglerfunktionen. Eingeschränkter Zugriff auf Servicedaten.
- Passwort (Werkseinstellung): „2“.
- Die Passwörter für die Berechtigungen „Admin“ und „User“ können im Untermenü „Abmelden“ geändert werden (Kap. 13.3).

„User“-Berechtigung

- Standard-Berechtigungsebene, für den Gerätebediener
- Berechtigung zur Bedienung der für den Betrieb des Gerätes erforderlichen Reglerfunktionen
- Keine Berechtigung zur Konfiguration der Regler- und Netzwerkeinstellungen. Die Untermenüs „Einstellungen“ und „Service“ im Hauptmenü stehen nicht zur Verfügung.
- Passwort (Werkseinstellung): „1“
- Das Passwort für die Berechtigung „User“ kann im Untermenü „Abmelden“ geändert werden (Kap. 13.3).

Sobald für eine Berechtigungsebene ein Passwort vergeben ist, gibt es den Zugang zu den dieser Ebene zugeordneten Reglerfunktionen nur nach Anmeldung mit dem entsprechenden Passwort.

Ist für eine Berechtigungsebene kein Passwort vergeben, so stehen die dieser Ebene zugeordneten Reglerfunktionen jedem Benutzer ohne Anmeldung zur Verfügung.

Sind für alle Berechtigungsebenen Passwörter vergeben, ist der Zugang zu den Reglerfunktionen ohne Anmeldung gesperrt.

Bedienung nach Anmeldung eines Benutzers

Bei der Anmeldung des Benutzers wird die Berechtigung ausgewählt und durch Eingabe des jeweiligen Passwortes bestätigt.

Sobald der Benutzer angemeldet ist, ist die Reglerbedienung verfügbar, erkennbar am geöffneten Schlosssymbol in der Kopfzeile. Es stehen diejenigen Reglerfunktionen zur Verfügung, die der Berechtigung des angemeldeten Benutzers entsprechen.

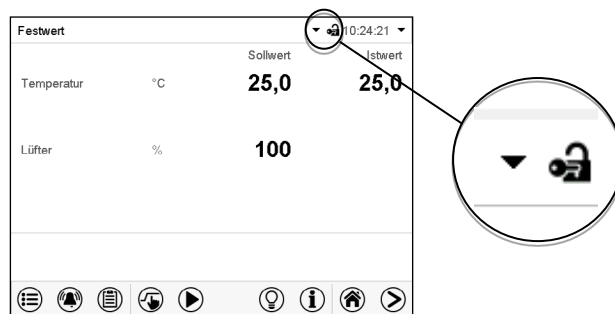

Passwortschutz für alle Ebenen aktiviert: Bedienung ohne Anmeldung eines Benutzers gesperrt

Sind für alle Berechtigungsebenen Passwörter vergeben, so ist ohne Anmeldung eines Benutzers der Regler gesperrt.

Solange kein Benutzer angemeldet ist, ist die Reglerbedienung gesperrt, erkennbar am geschlossenen Schlosssymbol in der Kopfzeile. Hierzu muss die Benutzerverwaltung durch die Vergabe von Passwörtern für die einzelnen Berechtigungen aktiviert sein.

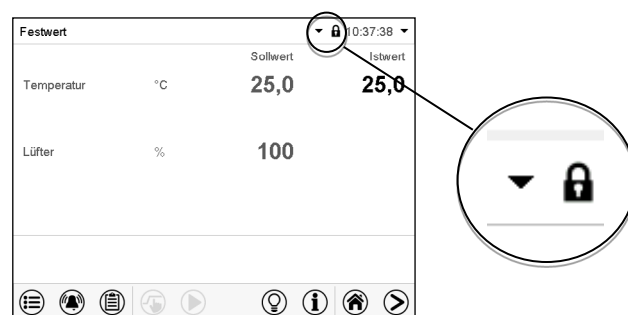

Passwortschutz für mindestens eine Ebene deaktiviert: Bedienung ohne Anmeldung eines Benutzers

Sind nicht für alle Berechtigungsebenen Passwörter vergeben, so stehen nach dem Einschalten des Gerätes diejenigen Reglerfunktionen zur Verfügung, die der höchsten Berechtigung ohne Passwortschutz entsprechen.

In der Kopfzeile des Bildschirms fehlt das Schlosssymbol.

Hierzu ist keine Anmeldung eines Benutzers erforderlich oder möglich.

Um den Passwortschutz und die Anmeldung für eine Berechtigungsebene wieder zu aktivieren, muss die Neuvergabe eines Passwortes erfolgen (Kap. 13.5.3).

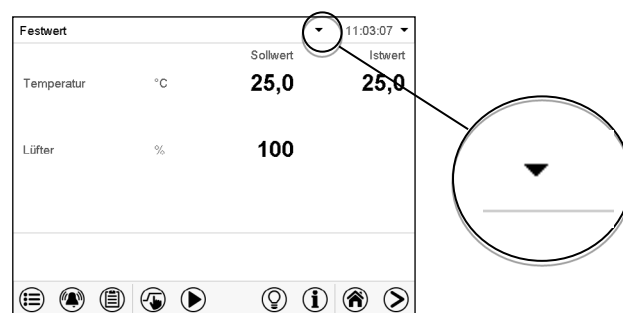

Informationsfenster

Um zu sehen, mit welcher Berechtigung der aktuelle Benutzer angemeldet ist, wählen Sie in der Normalanzeige den Pfeil ganz rechts in der Kopfzeile des Bildschirms.

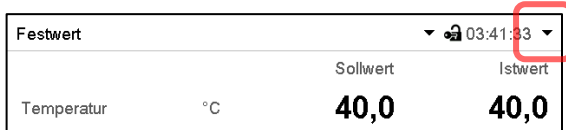

Das Informationsfenster zeigt Datum und Uhrzeit, freien Speicherplatz im Regler sowie unter „Berechtigung“ die Berechtigung des aktuellen Benutzers an.

Sind Passwörter für alle Berechtigungsebenen vergeben, so hat ein Benutzer ohne Anmeldung (Passworteingabe) keine Berechtigung. Es stehen nur Ansichtsfunktionen zur Verfügung.

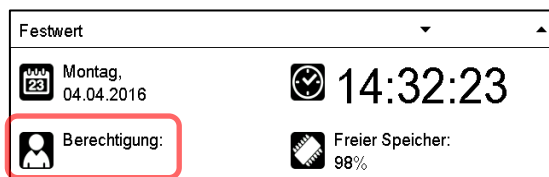

Ansicht mit Passwortschutz aller Ebenen, Benutzer nicht angemeldet:

Es wird keine Berechtigung angezeigt.

Sind Passwörter nur für einige Berechtigungsebenen vergeben, so hat ein Benutzer ohne Anmeldung (Passworteingabe) Zugang zu den Funktionen der höchsten Berechtigungsebene ohne Passwortschutz.

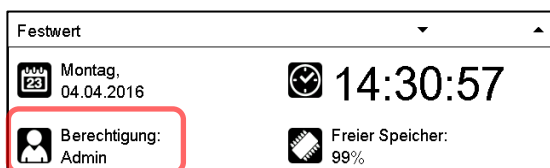

Ansicht mit teilweiseem Passwortschutz, im Beispiel kein Passwort für die Ebenen „User“ und Admin“. Benutzer nicht angemeldet:

Die effektive Berechtigung des Benutzers (durch fehlenden Passwortschutz) wird angezeigt

Beispiel: Benutzer mit „Admin“-Berechtigung.

Sind Passwörter für einige oder alle Berechtigungsebenen vergeben, so hat ein Benutzer mit Anmeldung (Passworteingabe) die Berechtigung für die betreffende passwortgeschützte Ebene, zu der das Passwort berechtigt.

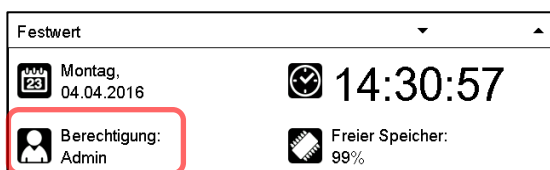

Ansicht mit bestehendem Passwortschutz und angemeldetem Benutzer. Die Berechtigung des Benutzers (durch Passworteingabe) wird angezeigt

Beispiel: Benutzer mit „Admin“-Berechtigung.

13.2 Anmeldung

Pfad: **Hauptmenü > Benutzer > Anmelden**

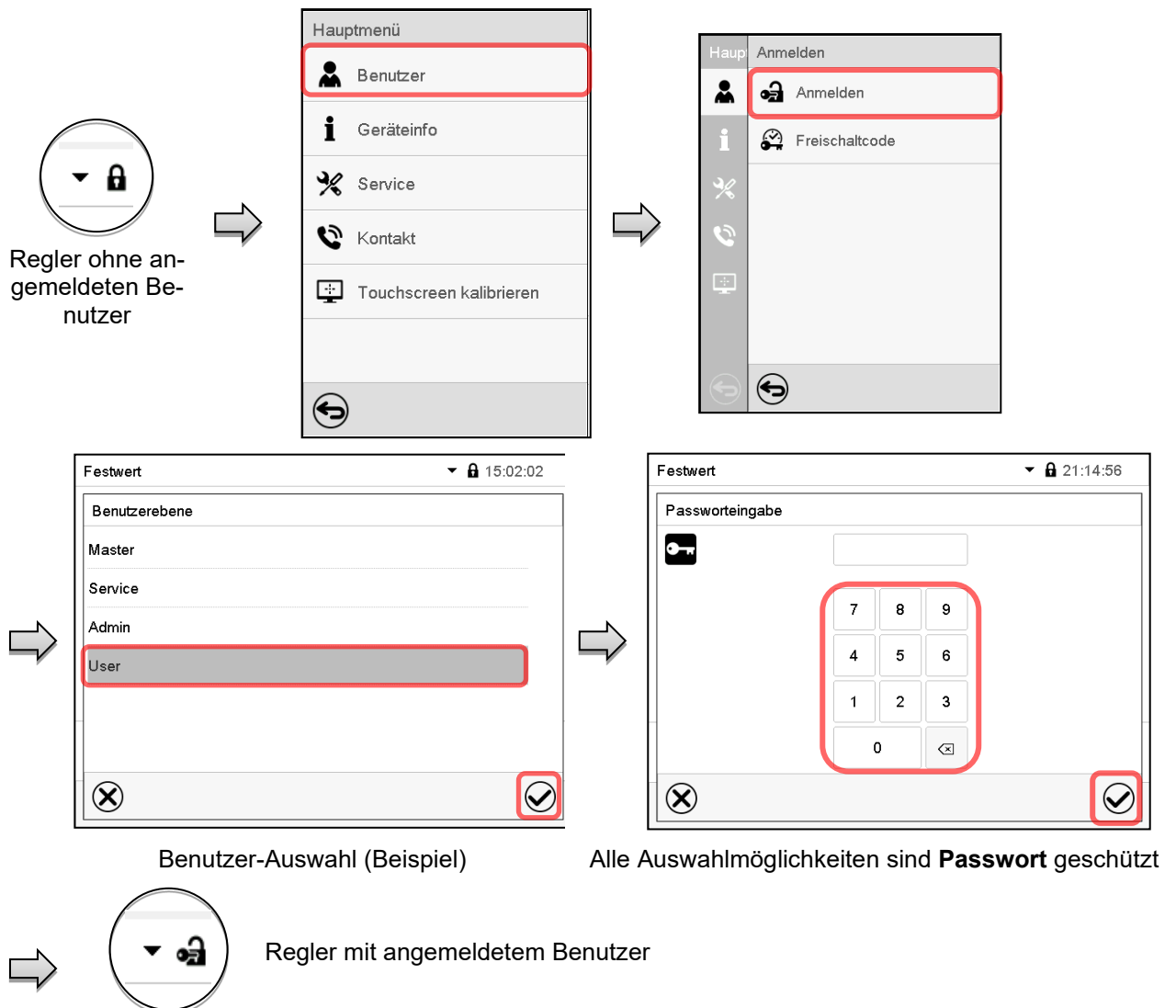

Nach Abschluss der Einstellungen drücken Sie die **Bestätigen**-Taste, um die Eingaben übernehmen und das Menü zu verlassen, **oder** drücken Sie die **Schließen**-Taste, um das Menü zu verlassen, ohne die Eingaben zu übernehmen.

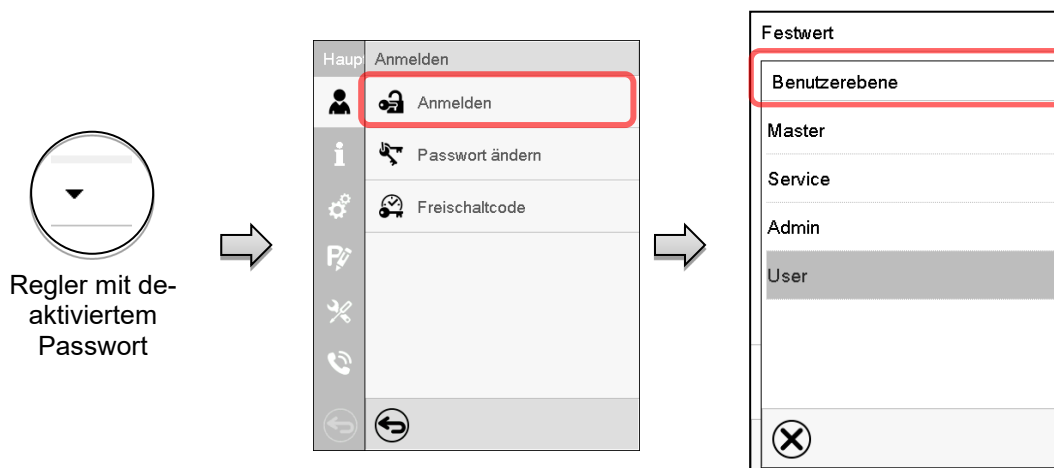

13.3 Abmelden

Pfad: [Hauptmenü](#) > [Benutzer](#) > [Abmelden](#)

Benutzer mit „Admin“-Berechtigung abmelden

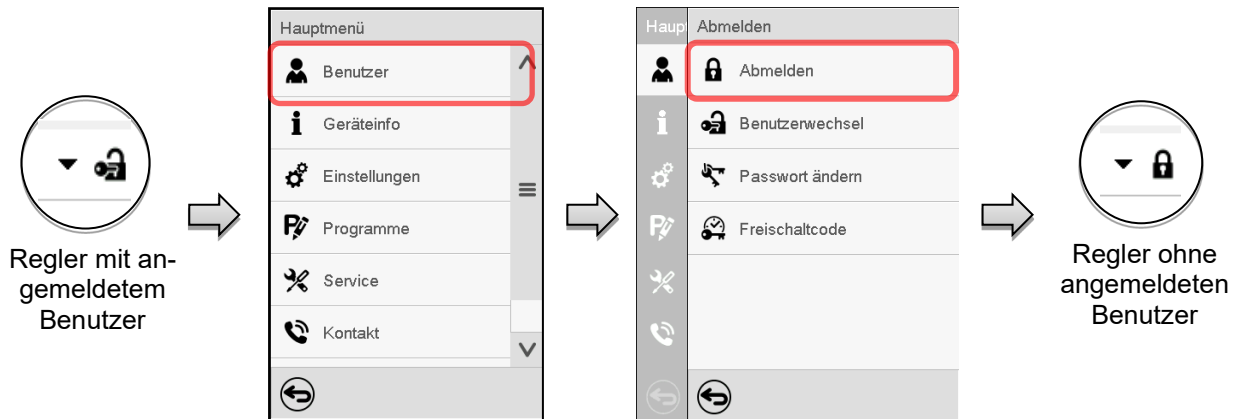

Benutzer mit „User“-Berechtigung abmelden

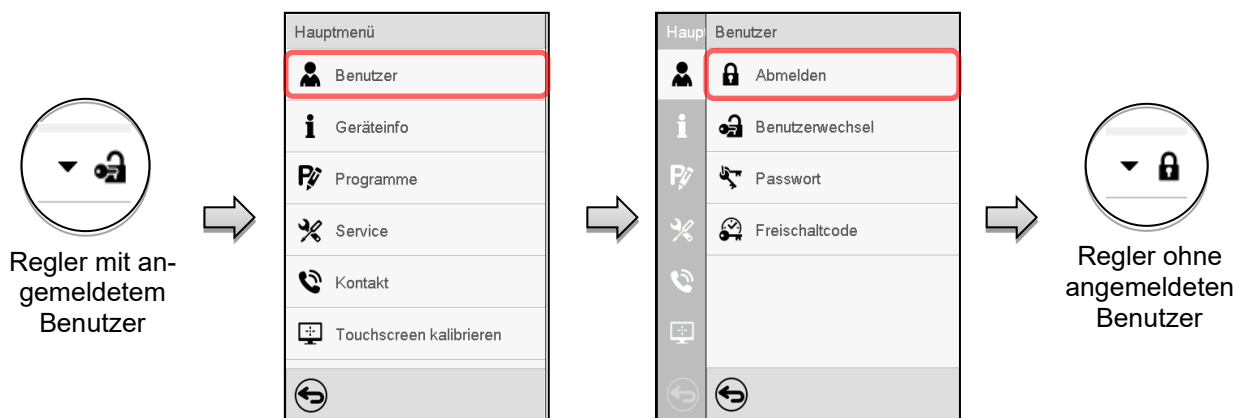

13.4 Benutzerwechsel

Falls die Passwortfunktion deaktiviert wurde (Kap. 13.5.2), steht diese Funktion nicht zur Verfügung.

Pfad: [Hauptmenü](#) > [Benutzer](#) > [Benutzerwechsel](#)

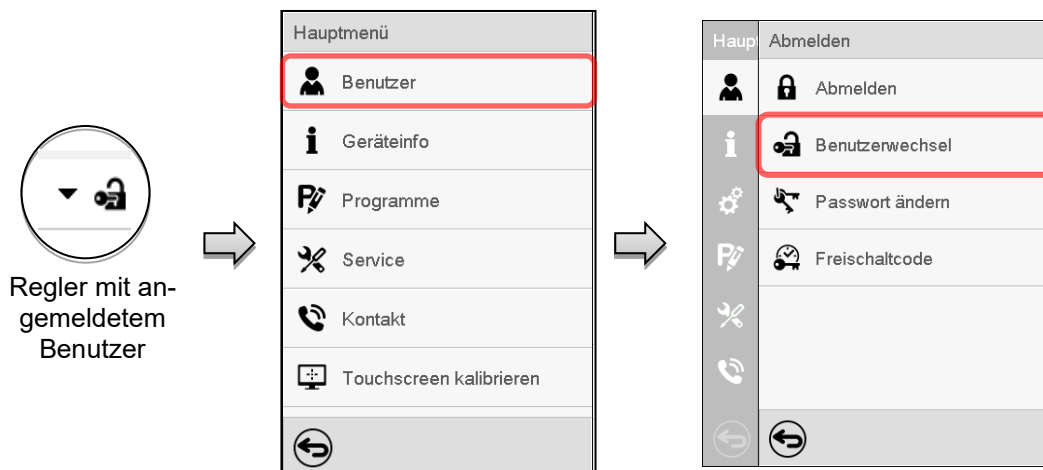

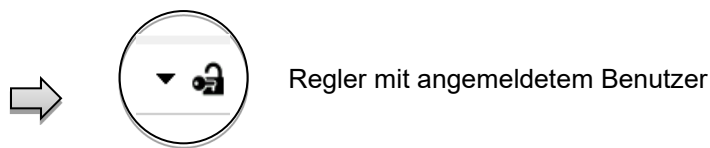
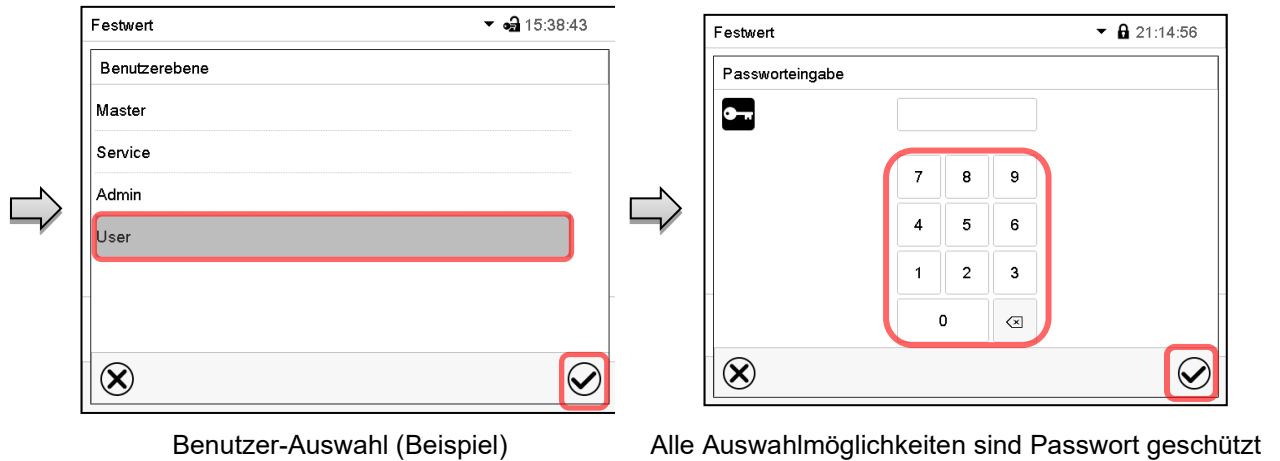

13.5 Passwortvergabe und Passwortänderung

Für Benutzer mit „User“-Berechtigung steht diese Funktion nicht zur Verfügung.

13.5.1 Passwortänderung

Ein angemeldeter Benutzer kann die Passwörter seiner aktuellen Ebene und der nachfolgenden niedrigeren Ebene(n) ändern.

Beispiel: Wenn der Benutzer mit „Admin“-Berechtigung angemeldet ist, kann er die Passwörter für die „Admin“- und „User“-Berechtigungen ändern.

Pfad: **Hauptmenü > Benutzer > Passwort**

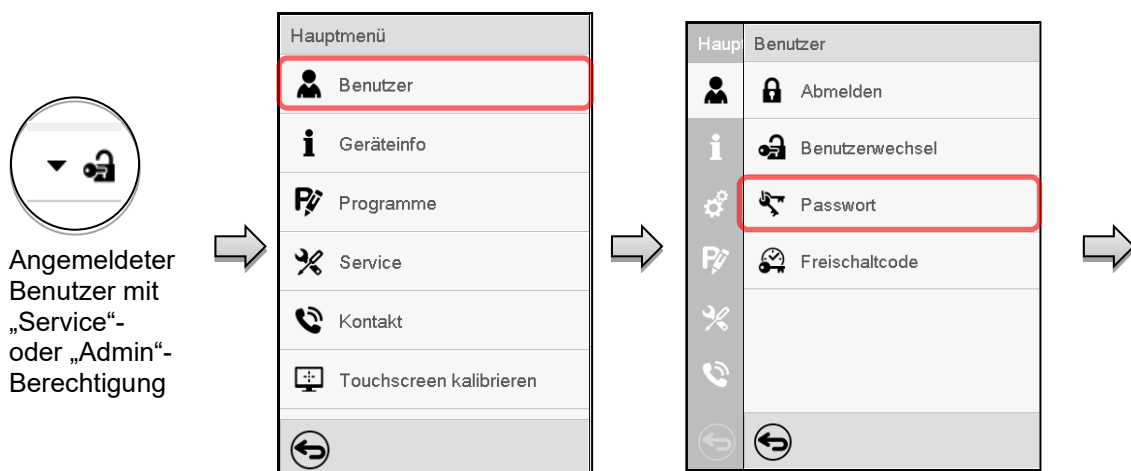

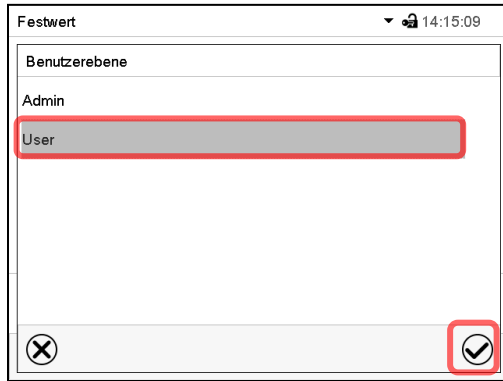

Auswahl der Berechtigung
(Beispiel: Ansicht mit „Admin“-Berechtigung)

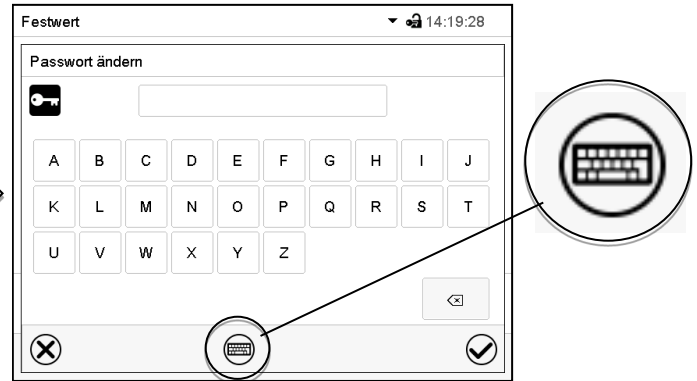

Geben Sie das gewünschte Passwort ein.
Mit der **Tastaturwechsel**-Taste lassen sich andere Eingabefenster aufrufen.

Im Fenster „Tastaturwechsel“ können Sie verschiedene Tastaturen zur Eingabe von Großbuchstaben, Kleinbuchstaben, Zahlen und Sonderzeichen auswählen. Alle Zeichen lassen sich in einem Passwort kombinieren.

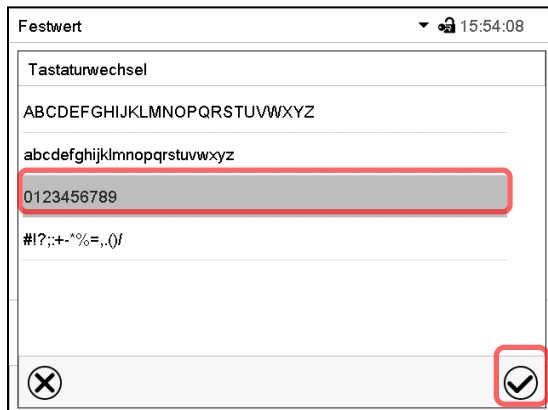

Beispiel: Aufruf des Zahlen-Eingabefensters

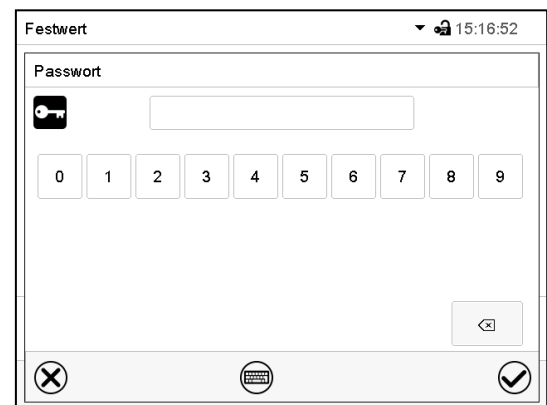

Eingabe von Zahlen

Bestätigen Sie die Eingabe mit der **Bestätigen**-Taste.

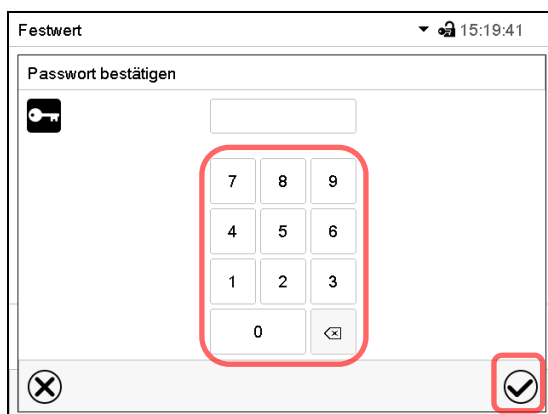

Geben Sie das Passwort zur Bestätigung erneut ein (Beispielabbildung). Dabei wird für die Eingabe jedes Zeichens automatisch die passende Tastatur eingeblendet.

Drücken Sie anschließend die **Bestätigen**-Taste.

13.5.2 Passwort für einzelne Berechtigungen löschen

Ein angemeldeter Benutzer mit „Service“- oder „Admin“-Berechtigung kann die Passwörter seiner aktuellen Ebene und der nachfolgenden niedrigeren Ebene(n) löschen. Hierzu wird bei einer Passwortänderung kein Passwort eingegeben.

Pfad: **Hauptmenü > Benutzer > Passwort**

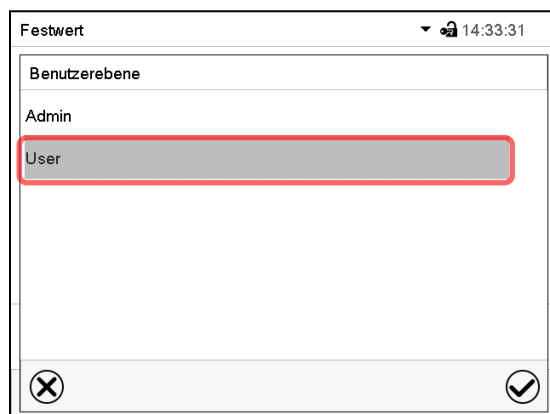
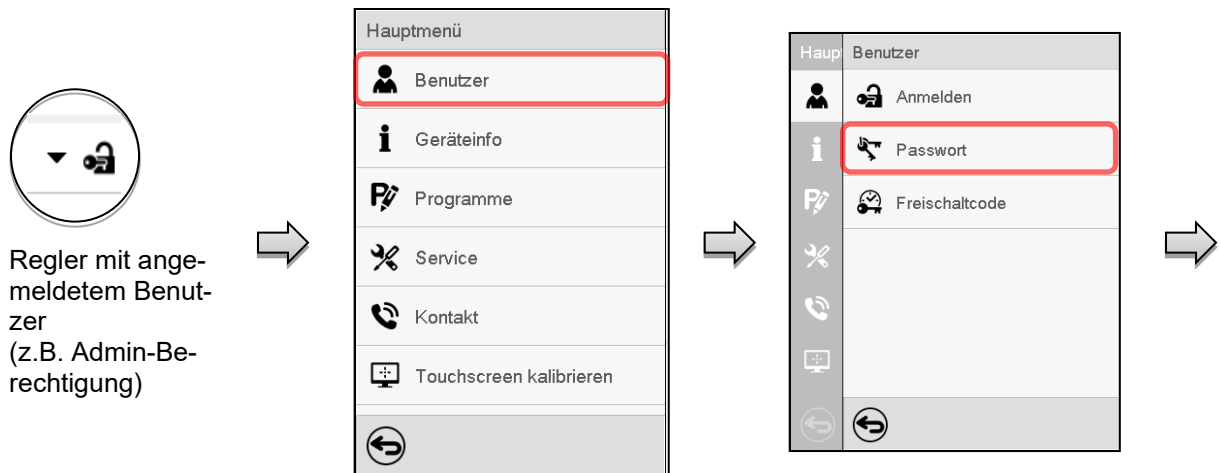

Wählen Sie die Berechtigung, für die Sie das Passwort löschen wollen.

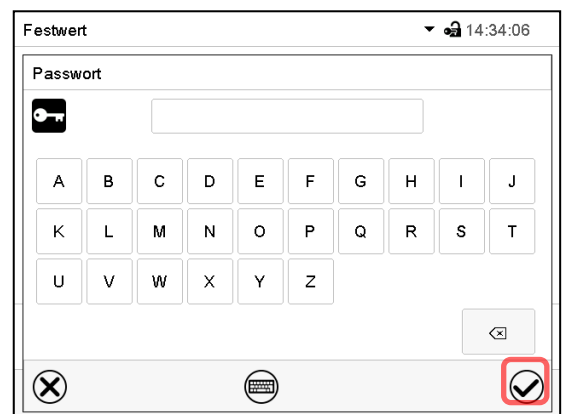

KEINE EINGABE bei „Passwort“. Drücken Sie die **Bestätigen**-Taste.

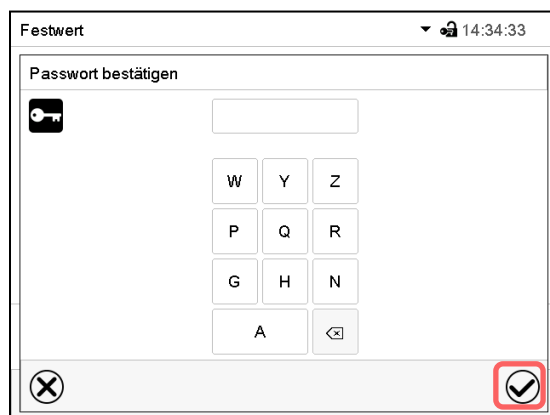

KEINE EINGABE bei „Passwort bestätigen“. Drücken Sie die **Bestätigen**-Taste.



Das Passwort ist gelöscht.

13.5.3 Passwortneuvergabe bei deaktivierter Passwortfunktion für die „Service“- oder „Admin“-Berechtigung

Wurde der Passwortschutz für eine Berechtigungsebene deaktiviert, d.h. kein Passwort vergeben, so ist keine Anmeldung mehr für diese Ebene möglich. Die Berechtigung für diese Ebene steht also auch ohne Anmeldung zur Verfügung.

Falls das Passwort für die „Service“- oder „Admin“-Berechtigung gelöscht wurde (Kap. 13.5.2), kann ohne Anmeldung des Benutzers für die betreffende Ebene und die nachfolgenden niedrigeren Ebene(n) ein Passwort neu vergeben werden.

Beispiel: Das Passwort für die „Admin“-Berechtigung wurde gelöscht, so dass jeder Benutzer ohne Anmeldung Zugriff auf die Funktionen der „Admin“-Berechtigung hat. Der Benutzer kann über die Funktion „Passwort“ erneut ein Passwort für die „Admin“-Berechtigung vergeben, damit diese wieder Passwort geschützt ist.

Pfad: **Hauptmenü > Benutzer > Passwort**

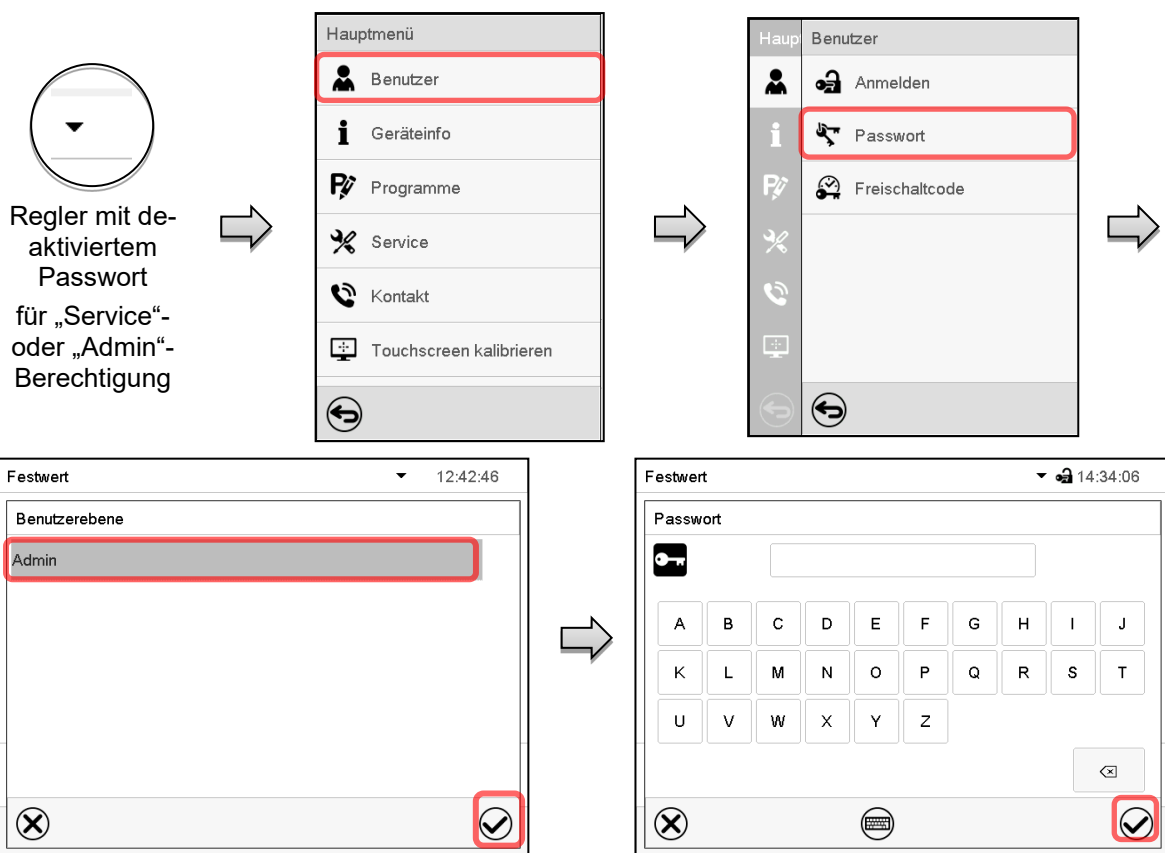

Wählen Sie die Berechtigungsebene, für die ein Passwort vergeben werden soll.
(Beispiel: „Admin“-Berechtigung)

Geben Sie das gewünschte Passwort ein. Mit der **Tastaturwechsel**-Taste lassen sich andere Eingabefenster aufrufen.

Bestätigen Sie die Eingabe mit der **Bestätigen**-Taste.

Geben Sie das Passwort zur Bestätigung erneut ein. Dabei wird für die Eingabe jedes Zeichens automatisch die passende Tastatur eingeblendet. Drücken Sie anschließend die **Bestätigen**-Taste.

13.6 Freischaltcode

Bestimmte Funktionen des Reglers können durch Eingabe eines zuvor generierten Freischaltcodes entsperrt werden.

Mit dem Freischaltcode wird es Nutzern, die keine „Service“-Berechtigung haben, ermöglicht Service-Rechte zu nutzen, z.B. Justierung oder erweiterte Konfigurationen.

Der Freischaltcode ist in allen Berechtigungsebenen verfügbar.

Pfad: **Hauptmenü > Benutzer > Freischaltcode**

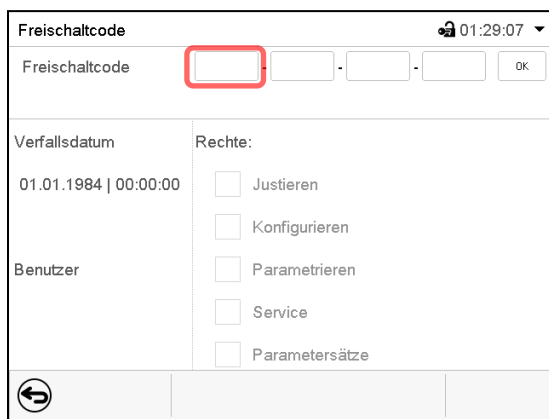

Menü „Freischaltcode“. Wählen Sie das erste der vier Eingabefelder.



Freischaltcode-Eingabefenster. Geben Sie den ersten vier Zeichen des Freischaltcodes ein und drücken Sie die **Bestätigen**-Taste.

Wählen Sie das nächste der vier Eingabefelder und gehen Sie entsprechend vor, bis der gesamte Code eingegeben ist.

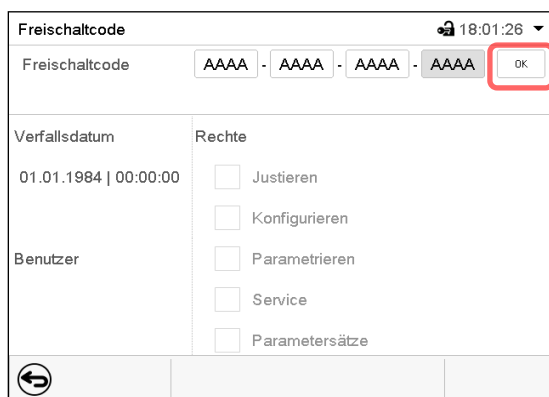

Menü „Freischaltcode“ mit eingegebenem Code (Beispielansicht).

Drücken Sie **OK**, um die Eingabe zu übernehmen.

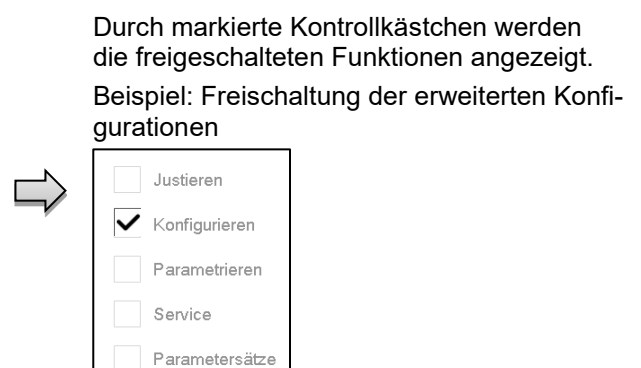

Durch markierte Kontrollkästchen werden die freigeschalteten Funktionen angezeigt. Beispiel: Freischaltung der erweiterten Konfigurationen

Unter „Verfallsdatum“ ist das Ablaufdatum des Codes angegeben.

14. Allgemeine Reglereinstellungen

Die meisten dieser Einstellungen sind im Untermenü „Einstellungen“ zu finden. Dieses ist für Benutzer mit „Service“- und „Admin“-Berechtigung verfügbar. Hier lassen sich Datum und Uhrzeit eingeben, die Landessprache für die Reglermenüs und die gewünschte Temperatureinheit auswählen und die Kommunikationsfunktionen des Reglers konfigurieren.

14.1 Auswahl der Menüsprache des Reglers

Der Programmregler MB2 kommuniziert über eine übersichtliche Menüführung im Klartext in den Sprachen deutsch, englisch, französisch, spanisch, italienisch.

Pfad: **Hauptmenü** > **Einstellungen** > **Gerät**

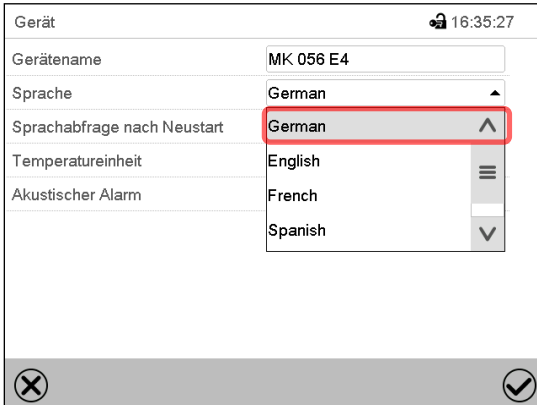

The screenshot shows the 'Gerät' settings screen at 16:35:27. The 'Sprache' dropdown menu is open, showing options: German (highlighted with a red box), English, French, and Spanish. Other settings include 'Gerätename: MK 056 E4', 'Sprachabfrage nach Neustart: German', 'Temperatureinheit: English', and 'Akustischer Alarm: French'.

Untermenü „Gerät“.

Wählen Sie die gewünschte Sprache.

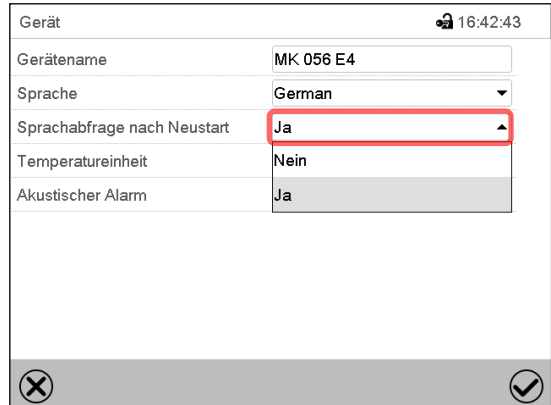

The screenshot shows the 'Gerät' settings screen at 16:42:43. The 'Sprachabfrage nach Neustart' dropdown menu is open, showing options: Ja (highlighted with a red box) and Nein. Other settings include 'Gerätename: MK 056 E4', 'Sprache: German', 'Temperatureinheit: Nein', and 'Akustischer Alarm: Ja'.

Untermenü „Gerät“.

Wählen Sie, ob nach einem Neustart des Gerätes die Sprache abgefragt werden soll und drücken Sie die **Bestätigen**-Taste.

Gehen Sie mit der **Zurück**-Taste zurück zur Normalanzeige, um die Eingaben zu übernehmen.

14.2 Einstellung von Datum und Uhrzeit

Direkt nach Neustart des Gerätes nach der Sprachwahl:

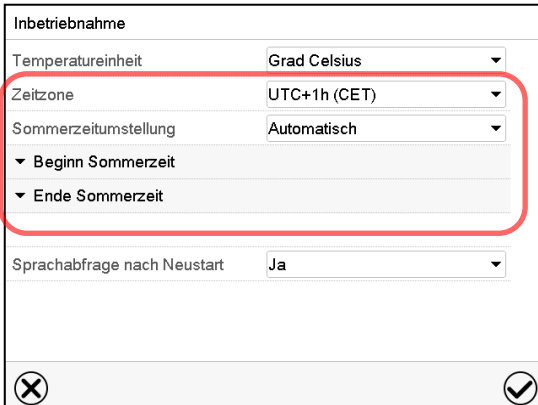

The screenshot shows the 'Inbetriebnahme' settings screen. The 'Zeitzone' dropdown menu is open, showing options: Grad Celsius, UTC+1h (CET) (highlighted with a red box), and Automatisch. Other settings include 'Sommerzeitumstellung: Automatisch', 'Beginn Sommerzeit', 'Ende Sommerzeit', and 'Sprachabfrage nach Neustart: Ja'.

Wählen Sie die Zeitzone und konfigurieren Sie die Sommerzeitumstellung

Oder nachträglich:

Pfad: **Hauptmenü > Einstellungen > Datum und Uhrzeit**

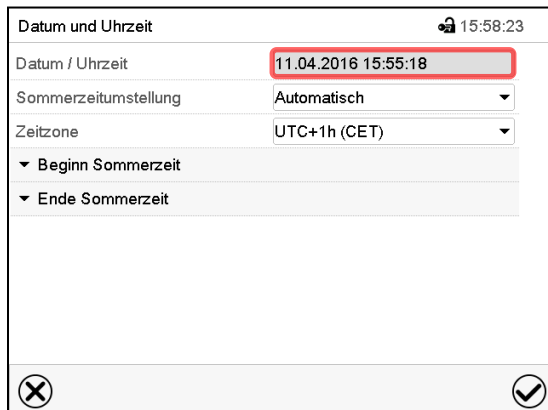

Untermenü „Datum und Uhrzeit“.
Wählen Sie das Feld „Datum / Uhrzeit“.

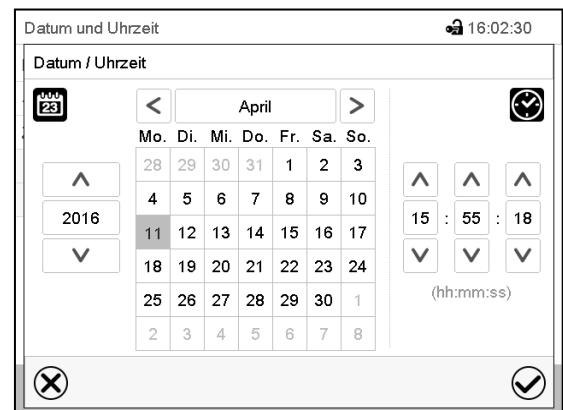

Eingabemenü „Datum / Uhrzeit“.
Geben Sie Datum und Uhrzeit ein und drücken Sie die **Bestätigen**-Taste.

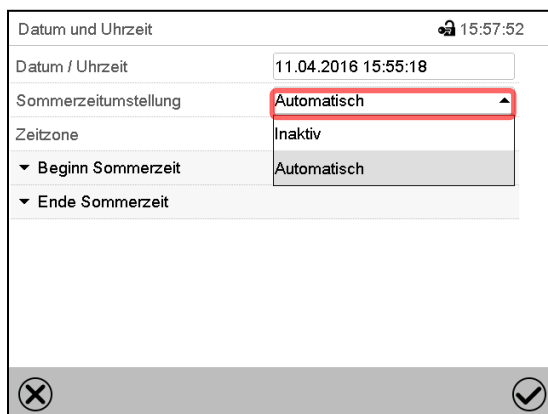

Untermenü „Datum und Uhrzeit“.
Wählen Sie im Feld „Sommerzeitumstellung“ die gewünschte Einstellung „Automatisch“ oder „Inaktiv“.

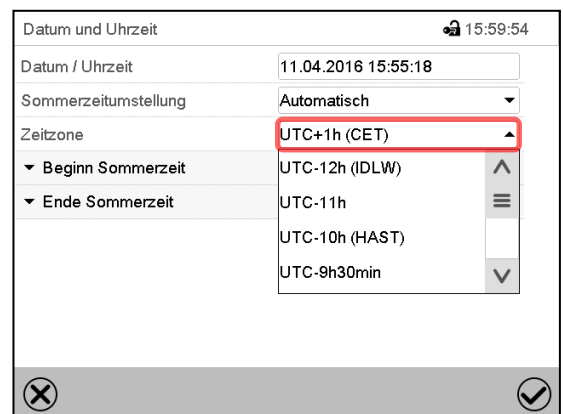

Untermenü „Datum und Uhrzeit“.
Wählen Sie die gewünschte Zeitzone und drücken Sie die **Bestätigen**-Taste.

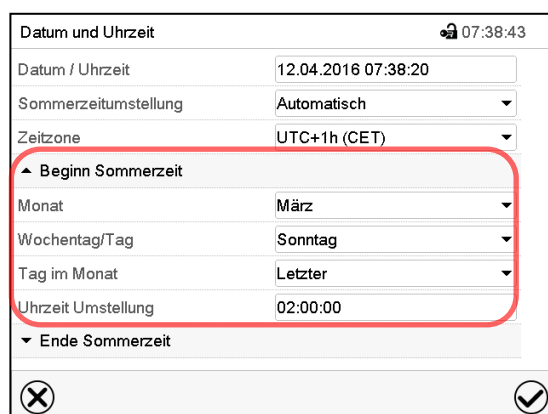

Untermenü „Datum und Uhrzeit“.
Wählen Sie den gewünschten Beginn der Sommerzeit.

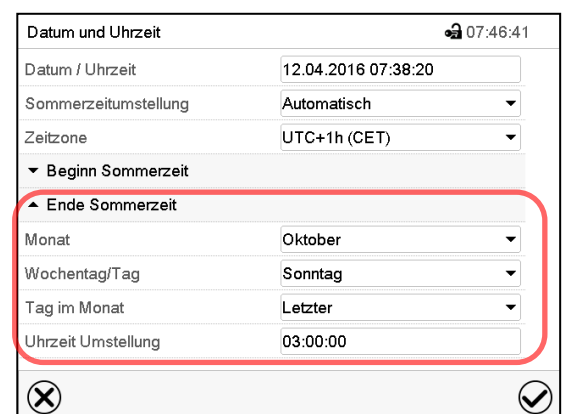

Untermenü „Datum und Uhrzeit“.
Wählen Sie das gewünschte Ende der Sommerzeit.

Nach Abschluss der Einstellungen drücken Sie die **Bestätigen**-Taste, um die Eingaben übernehmen und das Menü zu verlassen, **oder** drücken Sie die **Schließen**-Taste, um das Menü zu verlassen, ohne die Eingaben zu übernehmen.

14.3 Auswahl der Temperatureinheit

Direkt nach Neustart des Gerätes:

Inbetriebnahme	
Temperatureinheit	Grad Celsius
Zeitzone	UTC+1h (CET)
Sommerzeitumstellung	Automatisch
▼ Beginn Sommerzeit	
▼ Ende Sommerzeit	
Sprachabfrage nach Neustart	Ja

Oder nachträglich:

Pfad: **Hauptmenü > Einstellungen > Gerät**

Gerät	
Gerätename	MK 056 E4
Sprache	German
Sprachabfrage nach Neustart	Nein
Temperatureinheit	Grad Celsius
Akustischer Alarm	Grad Celsius
	Grad Fahrenheit

Wählen Sie die gewünschte Temperatureinheit und drücken Sie die **Bestätigen**-Taste.

Umstellung der Temperatureinheit zwischen Grad Celsius °C und Grad Fahrenheit °F

Wird die Einheit geändert, so werden alle Werte entsprechend umgerechnet

	C = Grad Celsius	0 °C = 31°F	Umrechnung: [Wert in °F] = [Wert in °C] * 1,8 + 32
	F = Grad Fahrenheit	100 °C = 212°F	

14.4 Bildschirmkonfiguration

14.4.1 Anpassung der Bildschirmparameter

In diesem Menü lassen sich Parameter wie Bildschirmhelligkeit und Betriebszeit konfigurieren.

Pfad: **Hauptmenü > Einstellungen > Anzeige > Bildschirm**

Bildschirm	
Helligkeit	100
Wartezeit für Bildschirmschoner	300 s
Dauerbetrieb aktivieren	Ja
Beginn Dauerbetrieb	06:00:00
Ende Dauerbetrieb	20:00:00

Untermenü „Bildschirm“.

- Wählen Sie das Feld „Helligkeit“.
Bewegen Sie den grauen Schieber nach links oder rechts um die Helligkeit des Bildschirms zu verstellen.
 - links = dunkler (minimaler Wert: 0)
 - rechts = heller (maximaler Wert: 100)
 Drücken Sie die **Bestätigen**-Taste.

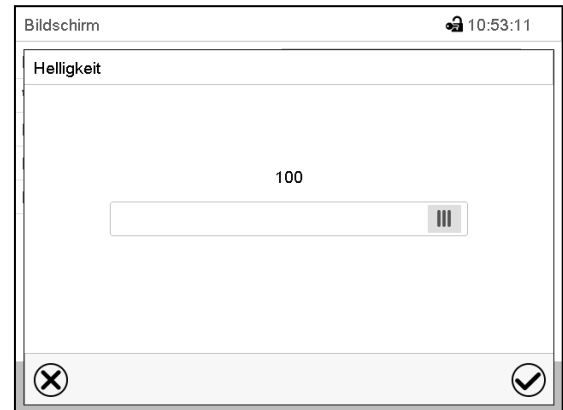

- Wählen Sie das Feld „Wartezeit für Bildschirmschoner“ und geben Sie die gewünschte Wartezeit für den Bildschirmschoner in Sekunden ein. Einstellbereich: 10s bis 32767s. Während der Wartezeit ist der Bildschirm aus. Bestätigen Sie die Eingabe mit der **Bestätigen**-Taste.
- Wählen Sie im Feld „Dauerbetrieb aktivieren“ die gewünschte Einstellung „Ja“ oder „Nein“.

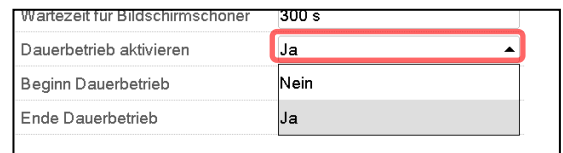

- Wählen Sie das Feld „Beginn Dauerbetrieb“ (nur möglich, wenn Dauerbetrieb aktiviert ist) und geben Sie die Uhrzeit mit den Pfeiltasten ein. Bestätigen Sie die Eingabe mit der **Bestätigen**-Taste.
- Wählen Sie das Feld „Ende Dauerbetrieb“ (nur möglich, wenn der Dauerbetrieb aktiviert ist) und geben Sie die Uhrzeit mit den Pfeiltasten ein. Bestätigen Sie die Eingabe mit der **Bestätigen**-Taste.

Nach Abschluss der Einstellungen drücken Sie die **Bestätigen**-Taste, um die Eingaben übernehmen und das Menü zu verlassen, **oder** drücken Sie die **Schließen**-Taste, um das Menü zu verlassen, ohne die Eingaben zu übernehmen.

14.4.2 Touchscreen kalibrieren

Diese Funktion dient dazu, die Bildschirmanzeige auf den persönlichen Blickwinkel zu optimieren.

Pfad: [Hauptmenü](#) > [Touchscreen kalibrieren](#)

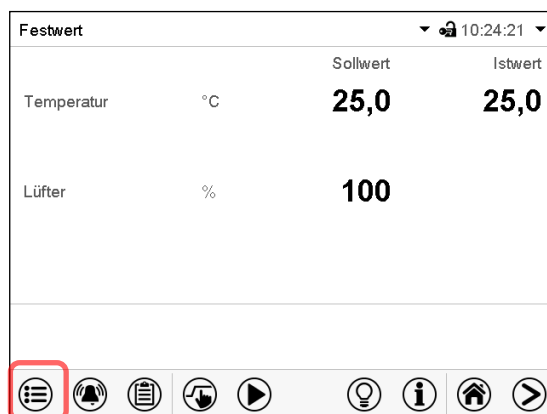

Normalanzeige.

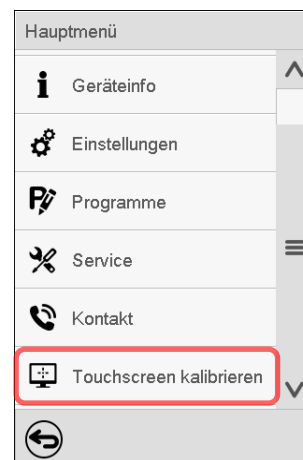

Wählen Sie „Touchscreen kalibrieren“ und folgen Sie den Anweisungen auf dem Bildschirm.

Sie müssen alle vier Ecken des Touchscreens berühren, um ihn zu kalibrieren. In den Ecken werden nacheinander Kästchen angezeigt, auf welche Sie tippen müssen.

	<p>Das Wartesymbol zeigt an wie viel Zeit zum Berühren des aktuellen Kästchens bleibt. Wird das Kästchen innerhalb dieser Zeit nicht berührt, bricht die Kalibrierung ab und die Anzeige wechselt zur Normalanzeige.</p>
---	--

Wenn die Kalibrierung vollständig durchgeführt wurde, d.h. alle 4 Kästchen berührt wurden, wechselt die Anzeige zur Normalanzeige.

14.5 Netzwerk und Kommunikation

Für diese Einstellungen ist mindestens eine „Admin“-Berechtigung notwendig.

14.5.1 Serielle Schnittstellen

Das Gerät verfügt optional über eine serielle RS485-Schnittstelle.

In diesem Menü können Sie die Kommunikationseinstellungen für die RS485-Schnittstelle festlegen.

Die Geräteadresse wird benötigt, um Geräte mit dieser Schnittstelle im Netzwerk zu erkennen, z.B. bei Vernetzung mit der optionalen APT-COM™ 4 Multi Management Software von BINDER (Kap. 20.1). In diesem Fall sollten die übrigen Parameter nicht geändert werden.

Pfad: [Hauptmenü](#) > [Einstellungen](#) > [Serielle Schnittstellen](#)

Serielle Schnittstellen		🔒 08:20:41
Baudrate	9600	▼
Datenformat	8 - N - 1	▼
Minimale Antwortzeit	40 ms	
Geräteadresse	1	

✕ ✓

“ Untermenü „Serielle Schnittstellen“.

- Wählen Sie im Feld „Baudrate“ die gewünschte Einstellung.

Baudrate	9600	▲
Datenformat	9600	
Minimale Antwortzeit	19200	
Geräteadresse	38400	

- Wählen Sie im Feld „Datenformat“ die gewünschte Einstellung.

Datenformat	8 - N - 1	▲
Minimale Antwortzeit	8 - N - 1	
Geräteadresse	8 - O - 1	
	8 - E - 1	

- Wählen Sie das Feld „Minimale Antwortzeit“ und geben Sie die gewünschte minimale Antwortzeit ein. Bestätigen Sie die Eingabe mit der **Bestätigen**-Taste.
- Wählen Sie das Feld „Geräteadresse“ und geben Sie die Geräteadresse ein. Werkseinstellung: „1“. Bestätigen Sie die Eingabe mit der **Bestätigen**-Taste.

Nach Abschluss der Einstellungen drücken Sie die **Bestätigen**-Taste, um die Eingaben übernehmen und das Menü zu verlassen, **oder** drücken Sie die **Schließen**-Taste, um das Menü zu verlassen, ohne die Eingaben zu übernehmen.

14.5.2 Ethernet

14.5.2.1 Konfiguration

Pfad: [Hauptmenü](#) > [Einstellungen](#) > [Ethernet](#)

Ethernet 🔒 08:48:28	
IP-Adressvergabe	Automatisch (DHCP) ▾
IP-Adresse	
Subnetzmaske	
Standardgateway	
DNS-Gerätename	MAC000cd809d42c-TYP70359€
DNS-Serveradresse	Automatisch ▾
DNS-Server	
✕ ✔	

Untermenü „Ethernet“.

- Wählen Sie im Feld „IP-Adressvergabe“ die gewünschte Einstellung „Automatisch (DHCP)“ oder „Manuell“.

IP-Adressvergabe	Automatisch (DHCP) ▾
IP-Adresse	Manuell
Subnetzmaske	Automatisch (DHCP)

Nach der Auswahl „Manuell“ können Sie IP-Adresse, Subnetzmaske und Standardgateway manuell eingeben.

IP-Adressvergabe	Manuell ▾
IP-Adresse	223.223.223.1
Subnetzmaske	255.255.255.0
Standardgateway	0.0.0.0

- Wählen Sie das Feld „DNS-Gerätename“ und geben Sie den DNS-Gerätenamen ein. Bestätigen Sie die Eingabe mit der **Bestätigen**-Taste.
- Wählen Sie im Feld „DNS-Serveradresse“ die gewünschte Einstellung „Automatisch“ oder „Manuell“.

DNS-Serveradresse	Automatisch ▾
DNS-Server	Manuell
	Automatisch

Nach der Auswahl „Manuell“ können Sie den DNS-Server manuell eingeben.

DNS-Serveradresse	Manuell ▾
DNS-Server	0.0.0.0

Nach Abschluss der Einstellungen drücken Sie die **Bestätigen**-Taste, um die Eingaben übernehmen und das Menü zu verlassen, **oder** drücken Sie die **Schließen**-Taste, um das Menü zu verlassen, ohne die Eingaben zu übernehmen.

14.5.2.2 Anzeige der MAC-Adresse

Pfad: [Hauptmenü](#) > [Geräteinfo](#) > [Ethernet](#)

Ethernet		🔒 03:45:45
Ethernet	Ja	^ ≡ v
MAC-Adresse	00-0C-D8-09-D4-2C	
IP-Adresse	192.168.14.107	
Subnetzmaske	255.255.255.0	
Standardgateway	192.168.14.1	
DNS-Server	192.168.10.5	
	MAC000cd809d42c-	
DNS-Gerätename	TYP703596	

Untermenü „Ethernet“ (Beispielwerte)

14.5.3 Webserver

Die Konfiguration des Webserver erfolgt im Reglermenü. Anschließend können Sie die IP-Adresse des Gerätes im Internet eingeben. Diese finden Sie unter [Geräteinfo](#) > [Ethernet](#). Der BINDER-Webserver öffnet sich. Geben Sie dort den im Reglermenü festgelegten Webserver-Benutzernamen und das zugehörige Passwort ein. Nun können Sie online auf den Bildschirm des Reglers zugreifen, um z.B. Ereignisliste und Fehlermeldungen zu sehen. Dabei können keine Einstellungen geändert werden.

Pfad: [Hauptmenü](#) > [Einstellungen](#) > [Webserver](#)

Webserver		🔒 09:28:55
Passwort aktiv	Ja	^ v
Benutzername	admin	
Passwort	1234	
Automatische Abmeldung nach	0 min	

Untermenü „Webserver“.

- Wählen Sie im Feld „Passwort aktiv“ die gewünschte Einstellung „Ja“ oder „Nein“.

Passwort aktiv	Ja
Benutzername	Nein
Passwort	Ja

- Wählen Sie das Feld „Benutzername“ und geben Sie den gewünschten Benutzernamen ein. Bestätigen Sie die Eingabe mit der **Bestätigen**-Taste.
- Wählen Sie das Feld „Passwort“ und geben Sie das gewünschte Passwort ein. Bestätigen Sie die Eingabe mit der **Bestätigen**-Taste.
- Wählen Sie das Feld „Automatische Abmeldung nach“ und geben Sie die Zeit in Minuten ein, nach der sich der Webserver automatisch abmelden soll. Einstellbereich: 0 Min. bis 65535 Min. Bestätigen Sie die Eingabe mit der **Bestätigen**-Taste.

Nach Abschluss der Einstellungen drücken Sie die **Bestätigen**-Taste, um die Eingaben übernehmen und das Menü zu verlassen, **oder** drücken Sie die **Schließen**-Taste, um das Menü zu verlassen, ohne die Eingaben zu übernehmen.

14.5.4 E-Mail

Wenn ein Alarm ausgelöst wurde, wird an die hinterlegten E-Mail-Adressen eine E-Mail versendet.

Pfad: [Hauptmenü](#) > [Einstellungen](#) > [E-Mail](#)

Eingabe der E-Mail-Adresse:

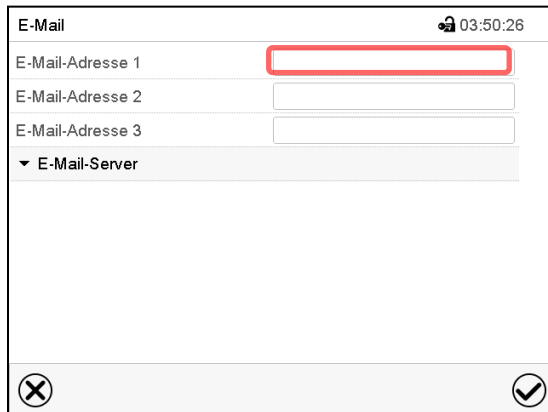

Untermenü „E-Mail“.

Wählen Sie das Feld der einzugebenden E-Mail-Adresse und geben Sie die E-Mail-Adresse ein. Sie können die **Tastaturwechsel**-Taste bei der Eingabe verwenden. Bestätigen Sie die Eingabe mit der **Bestätigen**-Taste.

E-Mail Servereinstellungen:

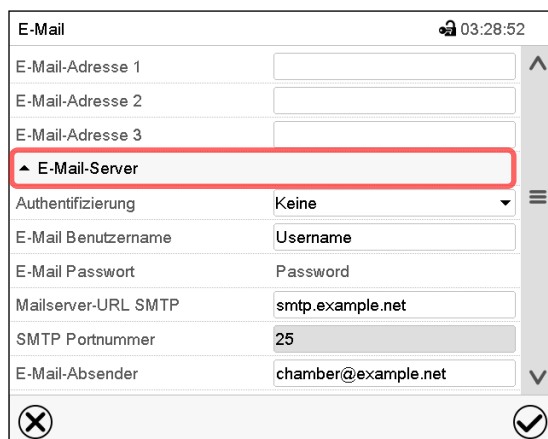

Untermenü „E-Mail“.

Wählen Sie das Feld „E-Mail-Server“, um zu den Server-Einstellungen zu gelangen.

- Wählen Sie im Feld „Authentifizierung“ die gewünschte Einstellung „Keine“ oder „SMTP-Auth“.

Mit der Einstellung „SMTP-Auth“ können Sie unter „E-Mail Passwort“ ein Passwort eingeben.



- Wählen Sie das Feld „E-Mail Benutzername“ und geben Sie den gewünschten Benutzernamen ein. Bestätigen Sie die Eingabe mit der **Bestätigen**-Taste.
- Wählen Sie das Feld „Mailserver-URL SMTP“ und geben Sie die Mailserver-URL SMTP ein. Bestätigen Sie die Eingabe mit der **Bestätigen**-Taste.
- Wählen Sie das Feld „SMTP Portnummer“ und geben Sie den gewünschten Port ein. Standard-Einstellung: „25“. Bestätigen Sie die Eingabe mit der **Bestätigen**-Taste
- Wählen Sie das Feld „E-Mail-Absender“ und geben Sie den gewünschten E-Mail-Absender ein. Bestätigen Sie die Eingabe mit der **Bestätigen**-Taste.

Nach Abschluss der Einstellungen drücken Sie die **Bestätigen**-Taste, um die Eingaben übernehmen und das Menü zu verlassen, **oder** drücken Sie die **Schließen**-Taste, um das Menü zu verlassen, ohne die Eingaben zu übernehmen.

14.6 USB-Menü: Datentransfer über die USB Schnittstelle

Die USB Schnittstelle befindet sich im Instrumenten-Dreieck.

Beim Einstecken eines USB-Sticks öffnet sich das „USB-Menü“.



Der USB Stick muss mit FAT32 formatiert sein und mindestens 8 GB Speicherplatz haben.

Je nach Berechtigung des angemeldeten Benutzers sind unterschiedliche Funktionen (hervorgehoben in schwarz) verfügbar.



Verfügbare Funktionen mit „User“-Berechtigung

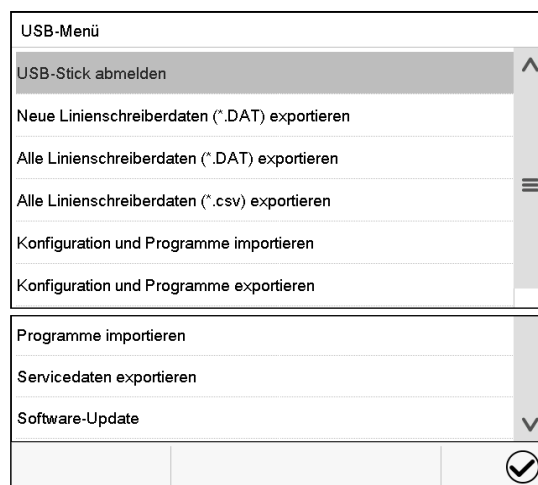

Verfügbare Funktionen mit „Admin“-Berechtigung

Funktion	Erklärung
USB-Stick abmelden	USB-Stick abmelden vor dem Herausziehen
Neue Linienschreiberdaten (*.DAT) exportieren	Linienschreiberdaten, die seit dem letzten Export hinzugekommen sind, im Format „.dat“ exportieren
Alle Linienschreiberdaten (*.DAT) exportieren	Alle Linienschreiberdaten im Format „.dat“ exportieren
Alle Linienschreiberdaten (*.csv) exportieren	Alle Linienschreiberdaten im Format „.csv“ exportieren
Konfiguration und Programme importieren	Konfiguration und Timer-, Zeit- und Wochenprogramme / importieren
Konfiguration und Programme exportieren	Konfiguration und Timer-, Zeit- und Wochenprogramme / exportieren
Programme importieren	Timer-, Zeit- und Wochenprogramme / importieren
Servicedaten exportieren	Servicedaten exportieren (MK 56: inkl. Selbsttest-Daten, Kap. 15.5)
Software-Update	Update der Firmware des Reglers

14.7 Automatische Abschaltung der Innenraumbeleuchtung

 Drücken Sie die **Innenbeleuchtung**-Taste, um die Innenraumbeleuchtung ein- und auszuschalten.

In diesem Menü können Sie zusätzlich eine Zeitdauer festlegen, nach der sich das eingeschaltete Licht automatisch wieder ausschaltet.

Pfad: **Hauptmenü** > **Einstellungen** > **Sonstige**



Untermenü „Sonstige“.
Wählen Sie das Feld „Zeitintervall Licht“.

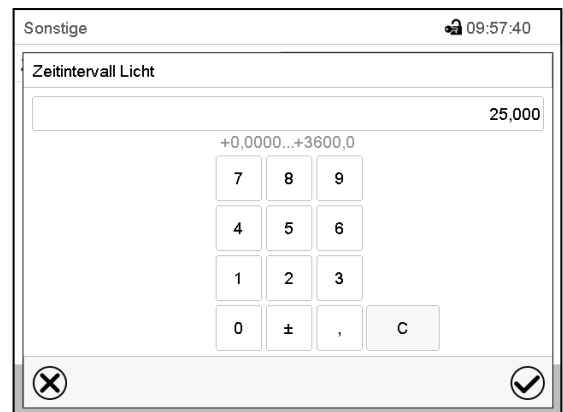

Eingabemenü „Zeitintervall Licht“.
Geben Sie die Zeit in Sekunden ein, nach der die Innenraumbeleuchtung automatisch abschalten soll.
Einstellbereich: 0s bis 3600s

Nach Abschluss der Einstellungen drücken Sie die **Bestätigen**-Taste, um die Eingaben übernehmen und das Menü zu verlassen, **oder** drücken Sie die **Schließen**-Taste, um das Menü zu verlassen, ohne die Eingaben zu übernehmen.

15. Allgemeine Informationen

15.1 Service-Kontaktseite

Pfad: **Hauptmenü** > **Kontakt**

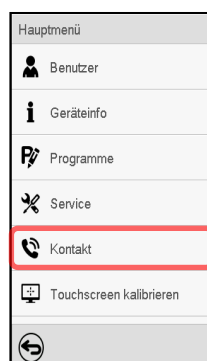

15.2 Aktuelle Betriebsparameter

 Drücken Sie die **Information**-Taste, um von der Normalanzeige ins Menü „Info“ zu wechseln.

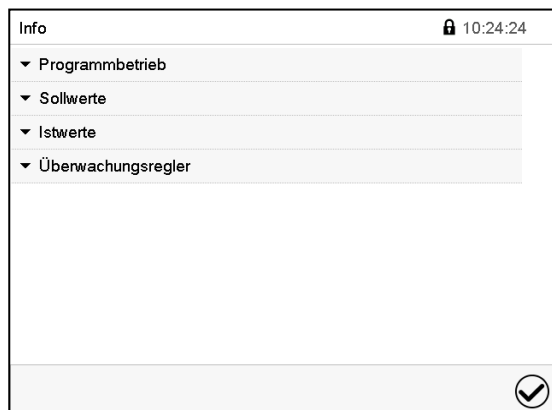

Menü „Info“.

Wählen Sie die gewünschte Information.

- Wählen Sie „Programmbetrieb“, um Informationen zu einem aktuell laufenden Programm anzuzeigen.
- Wählen Sie „Sollwerte“, um Informationen zu den eingestellten Sollwerten und zu den Steuerkontakten anzuzeigen.
- Wählen Sie „Istwerte“, um Informationen zu den aktuellen Istwerten anzuzeigen.
- Wählen Sie „Überwachungsregler“, um Informationen zum Überwachungsregler anzuzeigen.

Info		10:26:16
▲ Programmbetrieb		
Programmart	Zeitprogramm	
Programmname	programm1	
Programm-Info		
Programmstart	14.04.2016 10:25:58	
Programmdauer	06:20:01	
Programmrestlaufzeit	06:19:06	
Programmende	14.04.2016 16:46:00	
Abschnittsnummer	1 / 5	
Abschnittsdauer	00:30:00	
Abschnittsrestlaufzeit	00:29:05	

▲ Sollwerte	
Temperatur	-40,00 °C
Lüfter	100 %
Steuerkontakte	0000000000000000

▲ Istwerte	
Temperatur	-40,00 °C

▲ Überwachungsregler	
Schaltwert	100,0 °C
Istwert	24,3 °C
Status	Nicht ausgelöst

15.3 Ereignisliste

Die „Ereignisliste“ zeigt die Statusinformationen und Fehlermeldungen des aktuellen Tages an. Sie ermöglicht die Einsicht der letzten 100 Ereignisse oder fehlerhaften Zustände des Gerätes.

 Drücken Sie die **Ereignisliste**-Taste, um von der Normalanzeige zur Ereignisliste zu gelangen.

Ereignisliste		🕒 03:15:36
	24.03.2015	21:53:02 Anmeldung Expert (Touch)
🔥	24.03.2015	21:48:19 Netz-Ein
🔥	24.03.2015	21:43:40 Netz-Aus
	24.03.2015	21:38:38 Automatische Abmeldung Expert
🔥	24.03.2015	21:38:38 Netz-Ein
🔥	24.03.2015	21:33:22 Netz-Aus
	24.03.2015	21:22:56 Neue Konfiguration











Ereignisliste

 Drücken Sie die **Aktualisieren**-Taste, um die Ereignisliste zu aktualisieren

 **Achtung:** Nach Änderung der Spracheinstellung (Kap. 14.1) oder des Speicherintervalls für den Linienschreiber (Kap. 16.2) wird die Ereignisliste zurückgesetzt.

15.4 Technische Geräteinformation

Pfad: **Hauptmenü > Geräteinfo**

Haupt	Geräteinfo		
	 Allgemein	Gerätename und Setup	
	v1.x Versionen	Versionen von CPU, I/O Modul und Überwachungsregler	für Service
	 Ein-/Ausgänge	Informationen über Digital- und Analog- Ein- und Ausgänge und über Phasenanschnittsausgang	für Service
	 Modbus Eingänge	Informationen über Modbus Analog- und Digitaleingänge	für Service
	 Ethernet	Informationen über Ethernet-Anschluss, Anzeige der MAC Adresse	Kap. 14.5.2
		Zurück zum Hauptmenü	

15.5 Selbsttest-Funktion (MK 56)

Die Selbsttest-Funktion ermöglicht eine automatisierte Überprüfung der ordnungsgemäßen Funktion des Gerätes sowie eine gezielte und zuverlässige Fehleranalyse. Sie ist mit den Berechtigungen „Master“, „Service“ und „Admin“ verfügbar.

Hierbei wird das Gerät nacheinander in verschiedene definierte Betriebszustände gebracht, wodurch reproduzierbare Kennwerte ermittelt werden. Diese Kennwerte ergeben Aussage über die Leistung und Präzision der einzelnen Funktionssysteme des Gerätes (z.B. Heizung, Kühlung).

Die Ergebnisse des Selbsttests werden im Service-Schreiber des Reglers gespeichert. Über die USB-Schnittstelle des Reglers können sie exportiert und an den BINDER Service gesendet werden (Funktion „Export Servicedaten“ auf USB-Stick, Kap. 14.6). Die Daten werden vom BINDER Service mit einem Analyseprogramm ausgewertet.

Aktivieren des Selbsttest-Modus



Um einen optimalen Abgleich der ermittelten Kennwerte mit den Referenzkennwerten zu ermöglichen, sollte die Umgebungstemperatur im Bereich von 22 °C +/- 3 °C liegen.
Das Gerät muss unbeladen sein (leer mit Standardeinschüben).

Pfad: [Hauptmenü](#) > [Einstellungen](#) > [Sonstige](#)

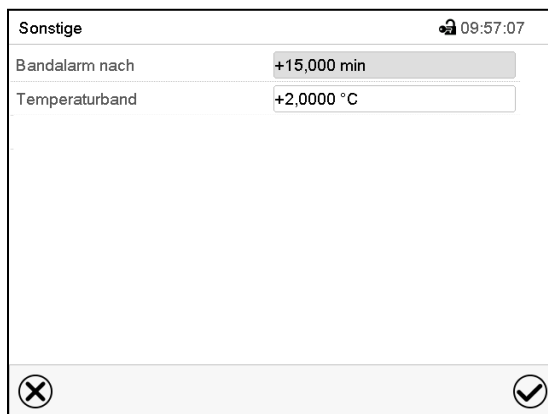

Untermenü „Sonstige“.

Scrollen Sie ganz nach unten, um die Funktion „Selbsttest“ aufzurufen.



Untermenü „Sonstige“.

Wählen Sie das Feld „Selbsttest“

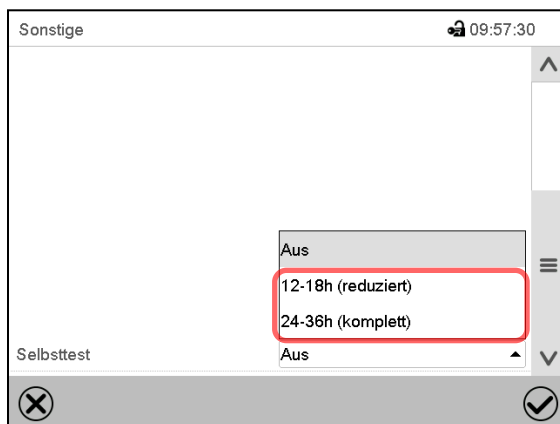

Untermenü „Sonstige“.

Um den Selbsttest zu starten, wählen Sie die gewünschte Testdauer. Bestätigen Sie die Eingabe mit der **Bestätigen**-Taste.

Gehen Sie mit der **Zurück**-Taste zurück zur Normalanzeige, um die Eingaben zu übernehmen.

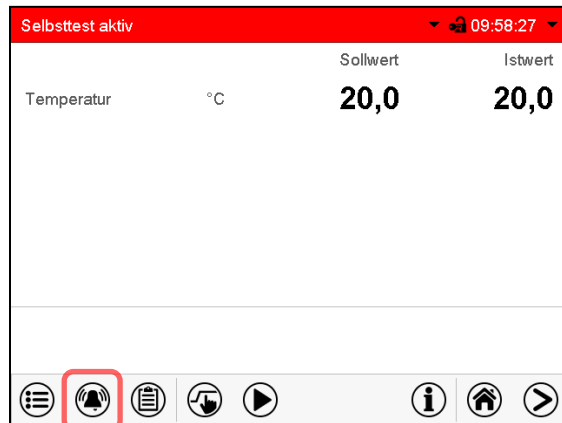

Alarmmeldung „Selbsttest aktiv“.

Der Selbsttest ist aktiv, das Programm läuft ab. Die Sollwertanzeige ist ohne Funktion.

Bei aktiviertem Summer: Der Summer ertönt. Drücken Sie die Taste **Alarm**, um das Menü „Aktive Alarme“ aufzurufen.

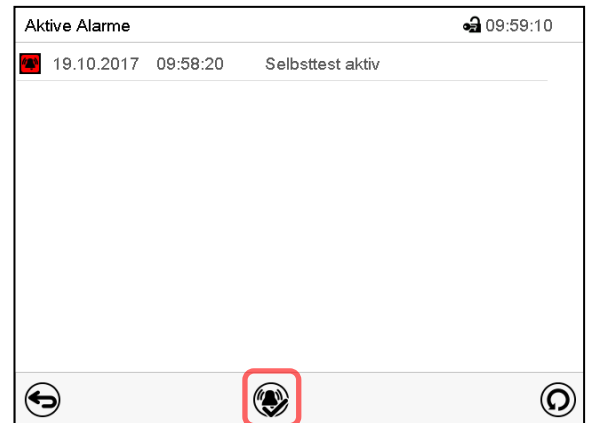

Menü „Aktive Alarme“.

Der potenzialfreie Alarmkontakt wird bei der Alarmmeldung „Selbsttest aktiv“ nicht geschaltet. Sie können den Summer mit der Taste **Alarm rücksetzen** ausschalten.



Während der Selbsttest läuft, darf das Gerät nicht geöffnet oder ausgeschaltet werden.

Nach einer Unterbrechung der Spannungsversorgung beginnt der Selbsttest von neuem.

Deaktivieren des Selbsttest-Modus

Öffnen der Gerätetür führt zum Abbruch des Selbsttests.

Über das Reglermenü können Sie den Selbsttest vorzeitig abbrechen oder den Selbsttest-Modus deaktivieren, nachdem das Gerät den vollständigen Selbsttest durchlaufen hat oder er abgebrochen wurde.

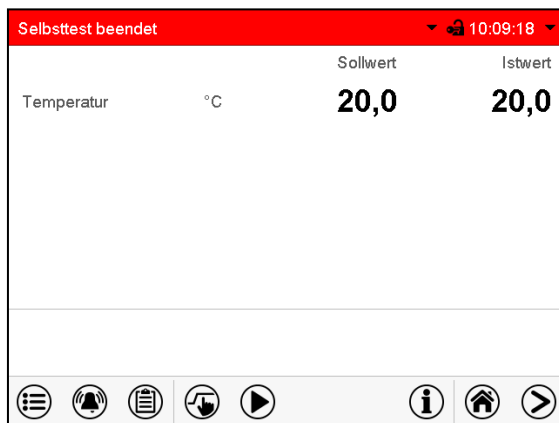

Alarmmeldung „Selbsttest beendet“.

Das Gerät ist im Festwertbetrieb, die Sollwerte werden wieder ausgeregelt

Bei aktiviertem Summer: Der Summer ertönt. Drücken Sie die Taste **Alarm**, um das Menü „Aktive Alarme“ aufzurufen. Sie können den Summer mit der Taste **Alarm rücksetzen** ausschalten.

Der Selbsttest ist beendet. Der Selbsttestmodus muss noch deaktiviert werden.

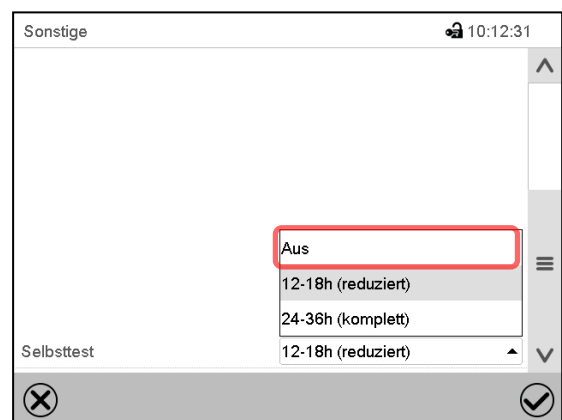

Untermenü „Sonstige“.

Wählen Sie die Einstellung „Aus“, um den Selbsttest-Modus nach Beenden des Selbsttests oder nach Abbruch durch Türöffnung zu deaktivieren oder einen laufenden Selbsttest abzubrechen.

Bestätigen Sie die Eingabe mit der **Bestätigen**-Taste.



Bei den Alarmmeldungen „Selbsttest aktiv“ und „Selbsttest beendet“ wird der potenzialfreie Alarmkontakt nicht geschaltet. Sie sind in der Ereignisliste enthalten.

16. Linienschreiberdarstellung

Diese Ansicht bietet eine grafische Darstellung des Messwert-Verlaufs. In dieser einem Linienschreiber nachempfundenen Darstellung lassen sich im Zeitraum der Aufzeichnung für beliebige Zeitpunkte die zugehörigen Messdaten abrufen.

16.1 Ansichten

	Drücken Sie die Ansicht wechseln -Taste, um zur Linienschreiberdarstellung zu wechseln.
--	--

16.1.1 Legende ein- und ausblenden

	Legende einblenden		Legende ausblenden
--	---------------------------	--	---------------------------

Drücken Sie die **Legende einblenden**-Taste, um die Legende an der rechten Seite des Bildschirms einzublenden

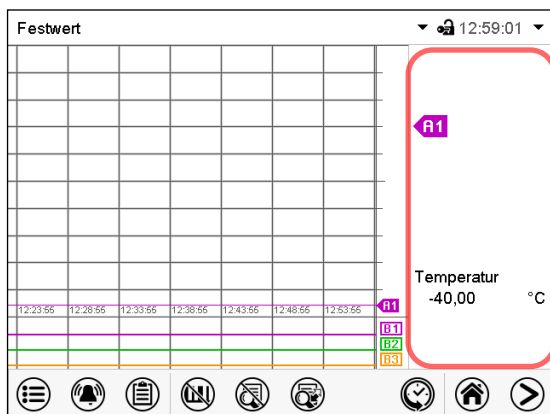

Legende an der rechten Seite des Bildschirms eingeblendet

16.1.2 Wechseln zwischen den Seiten der Legende

	Legende wechseln
--	-------------------------

Drücken Sie die **Legende wechseln**-Taste, um zwischen den Seiten der Legende zu wechseln.

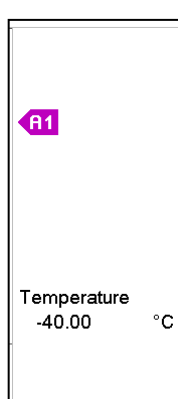

1. Seite

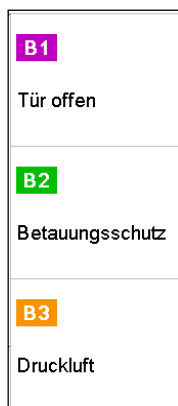

2. Seite

Wechseln zwischen den Seiten der Legende

16.1.3 Spezielle Anzeigen ein- und ausblenden

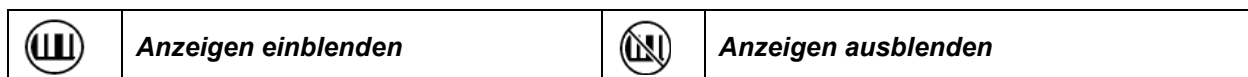

Drücken Sie die **Anzeigen einblenden**-Taste, um die Anzeigen „Tür offen“ (B1), „Betauungsschutz“ (B2) und „Druckluft“ (B3) einzublenden.

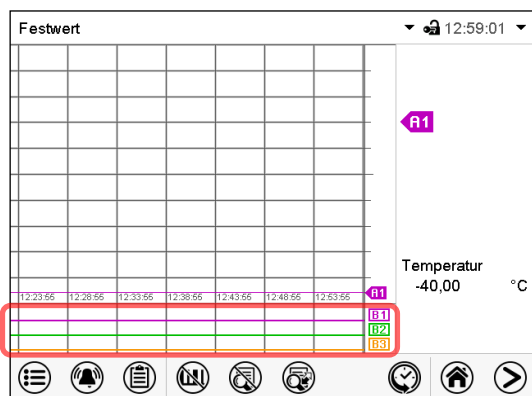

Anzeigen „Tür offen“ (B1), „Betauungsschutz“ (B2) und „Druckluft“ (B3) eingeblendet.

16.1.4 Historiendarstellung



Drücken Sie die **Historiendarstellung**-Taste, um zur Historiendarstellung zu wechseln.

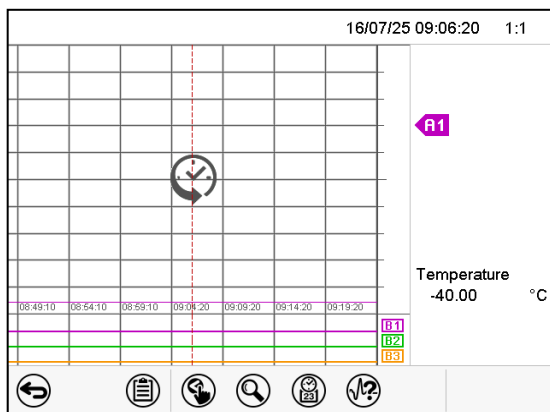

Historiendarstellung.

Der Linienschreiber ist angehalten. Die Datenaufzeichnung läuft im Hintergrund weiter.

Verschieben Sie die rote Linie in der Mitte, indem Sie darauf tippen und sie an die gewünschte Stelle bewegen.

Die Legende auf der rechten Seite zeigt die Werte der aktuellen Linienposition.

Anschließend erscheinen weitere Icons.

Historiendarstellung: Kurvenauswahl

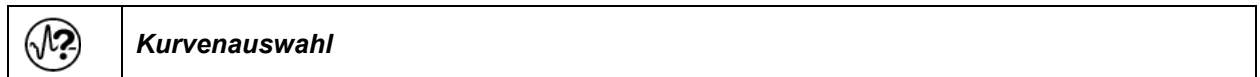

Drücken Sie die **Kurvenauswahl**-Taste, um das Untermenü „Kurvenauswahl“ aufzurufen.

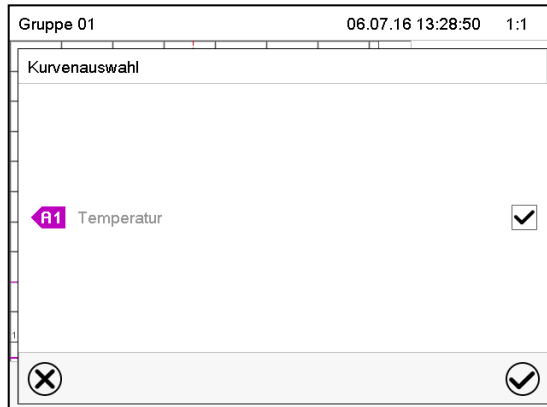

Untermenü „Kurvenauswahl“.

Wählen Sie aus, welche Kurven angezeigt werden sollen. Aktivieren Sie dazu das Kontrollkästchen des jeweiligen Parameters und drücken Sie die **Bestätigen**-Taste.

Historiendarstellung: Suchfunktion

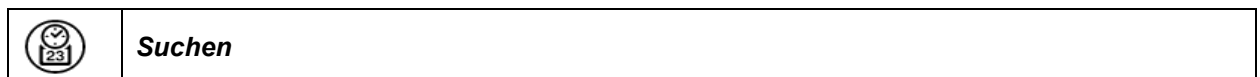

Drücken Sie die **Suchen**-Taste, um das Untermenü „Suchen“ aufzurufen.

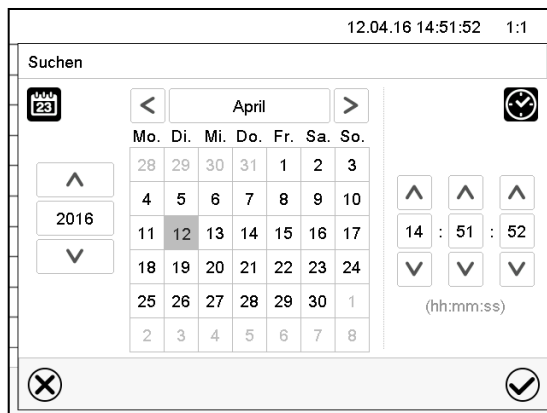

Untermenü „Suchen“.

Geben Sie Datum und Uhrzeit für den gewünschten Zeitpunkt ein und drücken Sie die **Bestätigen**-Taste.

Historiendarstellung: Zoom-Funktion

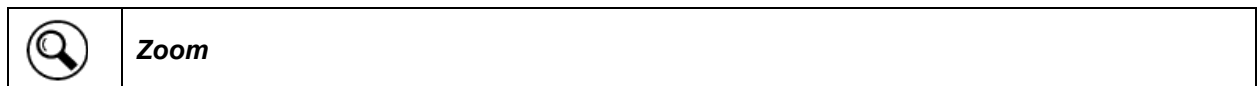

Drücken Sie die **Zoom**-Taste, um das Untermenü „Zoom“ aufzurufen.

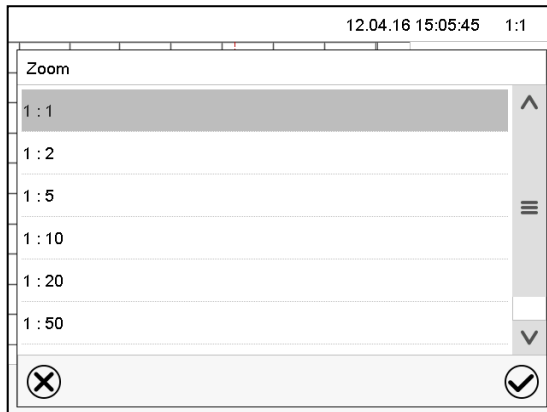

Untermenü „Zoom“.

Wählen Sie den Zoom-Maßstab und drücken Sie die **Bestätigen**-Taste.

Historiendarstellung: Scrolltasten ein- und ausblenden



Drücken Sie die **Scrolltasten einblenden**-Taste, um das Untermenü „Seitenauswahl“ aufzurufen.

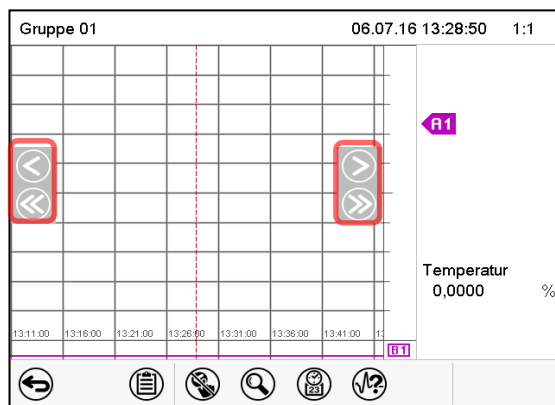

Untermenü „Seitenauswahl“.

Links und rechts erscheinen Scrolltasten, mit denen Sie sich entlang der Zeitachse bewegen können.

16.2 Einstellung der Parameter

In diesem Menü können Sie das Speicherintervall, die Art der angezeigten Werte und die Skalierung einstellen.

Pfad: **Hauptmenü** > **Einstellungen** > **Messwertgrafik**



Untermenü „Messwertgrafik“.

- Wählen Sie das Feld „Speicherintervall“ und geben Sie das gewünschte Speicherintervall ein. Bestätigen Sie die Eingabe mit der **Bestätigen**-Taste.

Die Darstellbarkeit hängt vom eingestellten Speicherintervall ab. Werkseinstellung: 60 Sekunden. Je enger die gespeicherten Messpunkte liegen, desto präziser, aber auch kürzer ist der dokumentierte Zeitraum.

- Wählen Sie im Feld „Speicherwerte“ die gewünschten Werte für die Anzeige.



- Wählen Sie zur Skalierung den gewünschten minimalen und maximalen Temperaturwert und geben Sie den gewünschten Wert ein. Anzeigebereich: -50 °C (MK) / -80 °C (MKT) bis 180 °C. Bestätigen Sie die Eingabe mit der **Bestätigen**-Taste.

Durch Neueinstellung des Speicherintervalls oder der Skalierung (Minimum und/oder Maximum) werden der Messwertspeicher und die Ereignisliste gelöscht.

	HINWEIS
	<p>Gefahr von Informationsverlust bei Neueinstellung des Speicherintervalls oder der Skalierung.</p> <p>Datenverlust von Messwertspeicher und Ereignisliste.</p> <p>➤ Ändern Sie das Speicherintervall oder die Skalierung NUR dann, wenn die bis dahin aufgezeichneten Daten nicht mehr benötigt werden.</p>

Nach Abschluss der Einstellungen drücken Sie die **Bestätigen**-Taste, um die Eingaben übernehmen und das Menü zu verlassen, **oder** drücken Sie die **Schließen**-Taste, um das Menü zu verlassen, ohne die Eingaben zu übernehmen.

17. Hinweise für den Kältebetrieb

Abtauen:

BINDER Wechselklimaschränke sind sehr diffusionsdicht. Zugunsten der hohen Temperaturgenauigkeit wurde auf eine automatische zyklische Abtaueinrichtung verzichtet. Durch das Kühlsystem wird Vereisung an den Verdampfer-Platten weitgehend vermieden. Trotzdem kann bei sehr niedrigen Temperaturen die in der Luft befindliche Feuchtigkeit am Verdampfer kondensieren und zur Eisbildung führen.



Verschließen Sie die Gerätetür immer gut.

Betrieb bei Temperatursollwerten über +5 °C und einer Umgebungstemperatur von 20 °C.

Die Luft taut den Eisbelag selbständig ab. Das Abtauen erfolgt kontinuierlich selbsttätig.

Betrieb bei Temperatursollwerten unter +5 °C:

Der Verdampfer kann vereisen. Tauen Sie das Gerät manuell ab.



Gerät bei Temperatursollwerten unter +5 °C regelmäßig manuell abtauen:

- Stellen Sie die Temperatur auf 60 °C (Festwertbetrieb).
- Lassen Sie das Gerät ca. 1 Stunde bei geschlossener Tür arbeiten. Entfernen Sie die Stopfen der Durchführungen.



Zu starke Bereifung des Verdampfers macht sich durch reduzierte Kälteleistung bemerkbar.

Betrieb bei Temperatursollwerten unter 0 °C:

Bei Betrieb mit Sollwerten < 0 °C kann es zu Betauung an der Innenfläche der Außentür im Bereich der Türdichtung kommen.



Bei starker Betauung überprüfen Sie die Dichtigkeit der Türdichtung.

Nach ein bis zwei Tagen Betrieb bei Innenraum-Temperaturen < 0 °C kann es zu dünner Eisbildung an der Geräte-Innentür, an den Frontseiten des Innenkessels und evtl. am Sichtfenster kommen. Die Stärke der Eisbildung hängt von der Umgebungstemperatur und Umgebungsfeuchtigkeit ab. Die Funktion wird hierdurch nicht beeinträchtigt.



Bei einem Sollwert < 0 °C verringert sich die Kühlleistung aufgrund des Eiszuwachses auf den Verdampfern. Daher muss das Gerät regelmäßig abgetaut werden, z.B. 1x pro Woche.



HINWEIS

Gefahr des Überlaufens durch unkontrolliertes Abtauen der Vereisung am Verdampfer.

Beschädigung der Umgebung des Gerätes.

Nach mehreren Tage Kühlbetrieb < 5 °C:

- ∅ Schalten Sie das Gerät NICHT direkt aus.
- Tauen Sie das Gerät manuell ab (siehe vorhergehende Beschreibung).
- Erst dann schalten Sie das Gerät am Hauptschalter (1) aus. Setzen Sie die Stopfen der Durchführungen nicht ein.

18. Betaungsschutz über Steuerkontakt

Der Betaungsschutz hat die Aufgabe, die Luftfeuchtigkeit im Gerät an der kältesten Stelle zu binden, um Kondensation am Prüfgut in der Aufheizphase zu verhindern. Der Betaungsschutz ist im Festwert- und Programmbetrieb über den Steuerkontakt „Betaungsschutz“ programmierbar An/Aus.



Verwenden Sie den Betaungsschutz nur dann, wenn Kondensation am Prüfgut unbedingt verhindert werden muss.

Ist der Betaungsschutz eingeschaltet, bleibt die Kältemaschine auch bei positiven Temperaturrampen in Betrieb (An = Kältemaschine eingeschaltet, Aus = Kältemaschine ausgeschaltet).

- **Betaungsschutz möglichst nur in der Aufheizphase einschalten.** Wenn nötig, kann der Betaungsschutz auch in einer Haltezeit eingeschaltet sein.
- **Betaungsschutz nur bis zu einem maximalen Sollwert von +20 °C einschalten.**

Zum optimalen Aufheizen des Prüfgutes ohne Kondensation programmieren Sie eine Aufheizgeschwindigkeit von ca. 0,5 °C/min.

Beispiel:

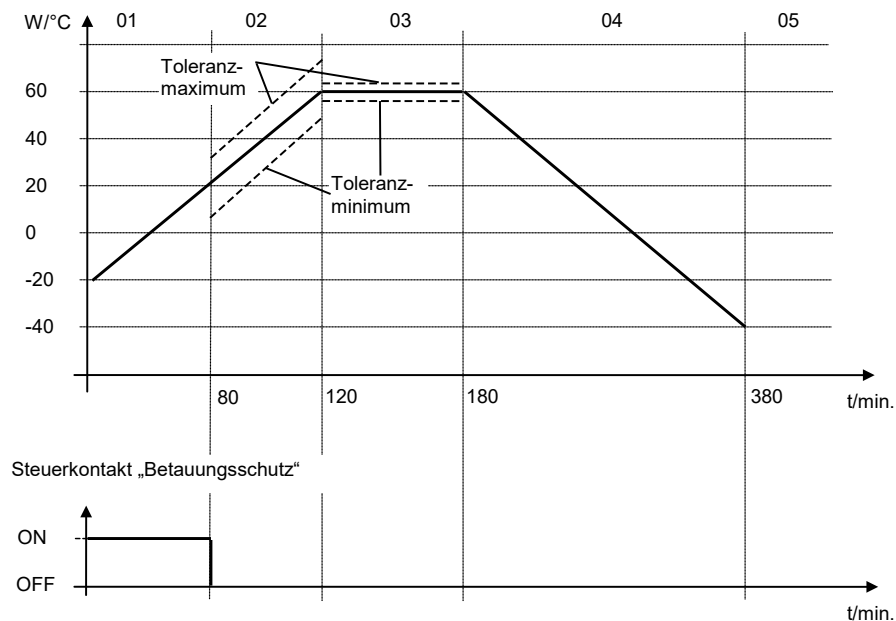

In Abhängigkeit von Größe, Form und Material des Beschickungsgutes sowie der gewählten Aufheizgeschwindigkeit ist eventuell Betaung trotz eingeschaltetem Betaungsschutz möglich. Diese ist allerdings gegenüber nicht eingeschaltetem Betaungsschutz vermindert.

19. Potenzialfreie Schaltausgänge über Steuerkontakte

Die Geräte verfügen standardmäßig (MKT) oder optional (MK) über vier potenzialfreie Schaltausgänge (DIN Buchsen (7) und (8) im seitlichen Bedienfeld).

Die Steuerkontakte dienen zum Schalten beliebiger Geräte an potenzialfreien Ausgängen. Sie sind im Festwert- und Programmbetrieb programmierbar An/Aus.

Der Anschluss für Steuerkontakte „Schaltausgang 1“ und „Schaltausgang 2“ erfolgt über die DIN Buchse (7), der Anschluss für Steuerkontakte „Schaltausgang 3“ und „Schaltausgang 4“ über die DIN Buchse (8) im seitlichen Bedienfeld:

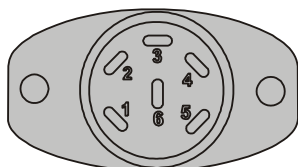

OUTPUT TRACK 1+2
24V/MAX.2,5A

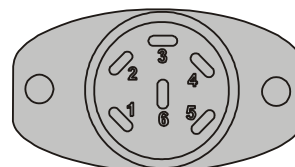

OUTPUT TRACK 3+4
24V/MAX.2,5A

Abbildung 16: Pinbelegung der DIN Buchsen (7) links und (8) rechts



DIN-Buchse (7):

<p>Steuerkontakt „Schaltausgang 1“</p>  <p>Pin 1: Pol Pin 2: Schließer</p>	<p>Steuerkontakt „Schaltausgang 2“</p>  <p>Pin 4: Pol Pin 5: Schließer</p>
---	--

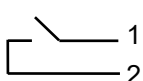
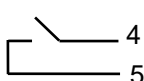
DIN-Buchse (8):

<p>Steuerkontakt „Schaltausgang 3“</p>  <p>Pin 1: Pol Pin 2: Schließer</p>	<p>Steuerkontakt „Schaltausgang 4“</p>  <p>Pin 4: Pol Pin 5: Schließer</p>
---	--

Maximale Belastbarkeit der Schaltkontakte: 24V AC/DC - 2,5A

	 GEFAHR
	<p>Gefahr durch elektrischen Schlag bei zu hoher Schaltlast. Tödlicher Stromschlag. Beschädigung der Schaltkontakte und der Anschlussbuchse.</p> <ul style="list-style-type: none"> ⊘ Stellen Sie sicher, dass die maximale Schaltlast von 24 V AC/DC, 2,5 A NICHT überschritten wird. ⊘ Schließen Sie Geräte mit höherer Schaltlast NICHT an.

20. Optionen

20.1 APT-COM™ 4 Multi Management Software (Option)

Standardmäßig sind die Geräte mit einer Ethernet Schnittstelle (5) ausgestattet, an welche die APT-COM™ 4 Multi Management Software von BINDER angeschlossen werden kann. Die MAC Adresse des Gerätes ist im Reglermenü „Geräteinfo“ (Kap. 14.5.2.2) angegeben. In einstellbaren Intervallen wird hier der jeweils aktuelle Temperaturwert ausgegeben. Der Regler kann über den PC graphisch programmiert werden. Das APT-COM™ System ermöglicht die Vernetzung von bis zu 100 Geräten. Nähere Informationen erhalten Sie in der APT-COM™ 4 Betriebsanleitung.

20.1.1 APT-COM™ 4 Basic Edition

Die APT-COM™ 4 Basic Edition ist im Lieferumfang des Gerätes inbegriffen. APT-COM™ 4 steht zum Download auf der BINDER Website bereit. Bei der Registrierung des Gerätes erhalten Sie einen Lizenzschlüssel, mit dem Sie für Ihre heruntergeladene Version den Funktionsumfang der Basic Edition freischalten können.

Registrierung der Multi Management Software APT-COM™ BASIC-Edition

Registrieren Sie sich für Ihre gratis BINDER Multi Management Software APT-COM™ 4 BASIC-Edition

Mit dem Kauf Ihres BINDER Gerätes erhalten Sie **gratis** die **BINDER Multi Management Software APT-COM™ 4 BASIC-Edition**.

Verwalten, Aufzeichnen, Programmieren und Dokumentieren, das und noch viel mehr bietet die neue Multi Management Software von BINDER.

Die wichtigsten Features der **APT-COM™ 4 BASIC-Edition**:

- ▶ Verwaltung von bis zu 5 angelegten Geräten
- ▶ Aufzeichnungsmanagement (anlegen, löschen, archivieren)
- ▶ Dokumentation von Aufzeichnungswerten
- ▶ Zentraler Überblick über alle Geräte grafisch und tabellarisch
- ▶ Grafische Darstellung der Aufzeichnungswerte
- ▶ Grafischer und numerischer Programmierer
- ▶ Manueller Export der Aufzeichnungswerte (CSV/PDF-Datei)
- ▶ Mehrsprachige Bedienoberfläche (Deutsch, Englisch, Französisch, Spanisch, Italienisch)
- ▶ Optionale Programmausführung via APT-COM™
- ▶ Timerfunktion
- ▶ Import von Daten aus APT-COM™ 3

Registrieren Sie Ihr Gerät noch heute und fordern Sie Ihre persönliche Software-Seriennummer an.

Hier geht's zur Registrierung: <https://www.binder-world.com/de/service-support/produktregistrierung>

20.2 Schnittstelle RS485 (Option)

Bei dieser Option ist das Gerät mit einer zusätzlichen seriellen 2-Draht RS485-Schnittstelle (5a) ausgestattet, an welche die APT-COM™ 4 Multi Management Software von BINDER angeschlossen werden kann. In einstellbaren Intervallen wird hier der jeweils aktuelle Temperaturwert ausgegeben. Nähere Informationen erhalten Sie in der APT-COM™ 4 Betriebsanleitung.

20.3 Analogausgänge für Temperatur (Option)

Bei dieser Option ist das Gerät mit Analogausgängen von 4-20 mA für Ist- und Sollwert der Temperatur ausgestattet. Diese Ausgänge können zur Weiterleitung an externe Datenerfassungssysteme oder Registriergeräte verwendet werden.

Der Anschluss ist als DIN-Buchse (9) im seitlichen Bedienfeld wie folgt ausgeführt.



ANALOGAUSGÄNGE TEMPERATUR 4-20 mA DC

PIN 1: Temperatur Istwert – PIN 4: Temperatur Sollwert –
 PIN 2: Temperatur Istwert + PIN 5: Temperatur Sollwert +

MK: Temperaturbereich: -40 °C bis +180 °C

MKT: Temperaturbereich: -70 °C bis +180 °C

Ein passender DIN Stecker ist beigelegt.

Abbildung 17: Pinbelegung der DIN-Buchse (9) für Option Analogausgänge

20.4 Objekttemperaturanzeige mit flexiblem Pt 100 Temperatursensor (Option)

Bei dieser Option kann während des gesamten Prüfungszeitraums die tatsächliche Temperatur des Beschickungsgutes bestimmt werden. Die Objekttemperatur wird über einen flexiblen Pt100 Temperatursensor gemessen und auf dem Reglerdisplay angezeigt. Das Schutzrohr der Sensorspitze des flexiblen Pt 100 kann in Flüssigkeiten eingetaucht werden.

Festwert		09:03:43	
		Sollwert	Istwert
Temperatur	°C	10,0	10,2
Lüfter	%	100	
Obj.-Temp.	°C		10,2

Normalanzeige mit Option Objekttemperaturanzeige (Beispielwerte)

Die Objekttemperaturdaten werden gleichzeitig mit den Temperaturdaten des Temperaturreglers auf dessen Ethernet-Schnittstelle als zweiter Messkanal mit ausgegeben und können so von der APT-COM™ 4 Multi Management Software (Option, Kap. 20.1) von BINDER aufgezeichnet werden.

Technische Daten des Pt 100 Sensors:

- Dreileitertechnik
- Klasse B (DIN EN 60751)
- Temperaturbereich bis 320 °C
- Schutzrohr 45 mm lang aus Edelstahl Werkstoff Nr. 1.4501

20.5 Druckluftanschluss (Option)

Mit dieser Option kann Druckluft direkt an das Gerät angeschlossen werden.

Anforderungen an die dem Gerät direkt zugeführte Druckluft

- Qualität der Luft: DIN ISO 8573-1:2010 [2:2:1]
- Zulässiger Druck: 6-8 bar Hausanschluss
Falls ein abweichender Anschlussdruck benötigt wird, kontaktieren Sie bitte BINDER Individual.
- Zulässige Temperatur: 10 °C bis 50 °C
- Luftbedarf: 15 m³/h (bei Normaldruck)

Anschluss:

Der Anschluss erfolgt an den Kupplungsstecker (20) in der Geräterückwand: Druckluft-Standardschnellverschlusskupplung, Nennweite 7.85 mm.

Aktivierung:

Über den Steuerkontakt "Ventil Druckluft" des Reglers wird das Magnetventil des Druckluftanschlusses (20) geöffnet.

20.6 Drucklufttrockner (Option)

Mit dieser Option kann das Gerät entfeuchten und dadurch geringere Feuchtwerte erreichen. Die Geräte mit Drucklufttrockner eignen sich besonders zur Einhaltung der gängigen Automobilnormen.

Anforderungen an die dem Drucklufttrockner zugeführte Druckluft:

- Qualität der Luft: DIN ISO 8573-1:2010 [4:4:3]



Es darf kein Wasser in den Drucklufttrockner gelangen (Gefahr der Zerstörung)
Es darf kein Öl in den Drucklufttrockner gelangen. Öl ist der Hauptschadstoff für den Drucklufttrockner und verkürzt die Lebensdauer.

- Zulässiger Druck: 6-8 bar Hausanschluss
Falls ein abweichender Anschlussdruck benötigt wird, kontaktieren Sie bitte BINDER Individual.
- Zulässige Temperatur: 10 °C bis 50 °C
- Luftbedarf: 15 m³/h (bei Normaldruck)

Anschluss:

Der Drucklufttrockner wird fertig montiert geliefert.

Der Anschluss der Druckluftversorgung erfolgt an den Kupplungsstecker (20) in der Geräterückwand: Druckluft-Standardschnellverschlusskupplung, Nennweite 7.85 mm.

Aktivierung:

Der Drucklufttrockner wird über den Steuerkontakt "Drucklufttrock." des Reglers aktiviert.

Anschließend wird über den Steuerkontakt "Ventil Druckluft" des Reglers das Magnetventil des Druckluftanschlusses (20) geöffnet.



Zum Schalten der Steuerkontakte vgl. Kap. 7.3 Festwertbetrieb, 9.7.3 Zeitprogrammbetrieb, 10.6.5 Wochenprogrammbetrieb. 0 = Steuerkontakt ausgeschaltet, 1 = Steuerkontakt eingeschaltet

Hinweis:

Für die Funktion des Drucklufttrockners ist eine automatische Regeneration in einem 2-Minuten-Intervall notwendig. Dabei wird schlagartig eine kleine Menge Druckluft in die Umgebung entlassen. Dies ist mit einer Geräuscentwicklung verbunden.

Die Trockenmittelkartuschen müssen nach spätestens 17.500 Betriebsstunden oder 2 Jahren ausgetauscht werden. Die Filter müssen nach spätestens 8.760 Betriebsstunden oder 1 Jahr ausgetauscht werden. Wir empfehlen ein jährliches Wartungsintervall.

Ein Austausch ist ebenfalls notwendig, wenn die Statusanzeige an der Geräterückseite gelb leuchtet oder blinkt. Etwa 1x monatlich sollte die Statusanzeige kontrolliert werden.

	Normaler Betriebszustand
	Filterelemente und Trockenmittelkartusche müssen ausgetauscht werden. BINDER Service benachrichtigen
	Alarm. BINDER Service benachrichtigen



Abbildung 18: Rückansicht Gerät mit Option Drucklufttrockner (Beispiel: MKT 115)

20.7 Wasserkühlung (Option)

Die Wasserkühlung ist als Standardoption für MK 56 verfügbar, für andere Geräte ist sie über BINDER Individual erhältlich.

Die Wasserkühlung dient anstelle der Luftkühlung zum Kühlen des Gerätes und reduziert die im Kühlbetrieb an die Umgebungsluft abgegebene Wärme.

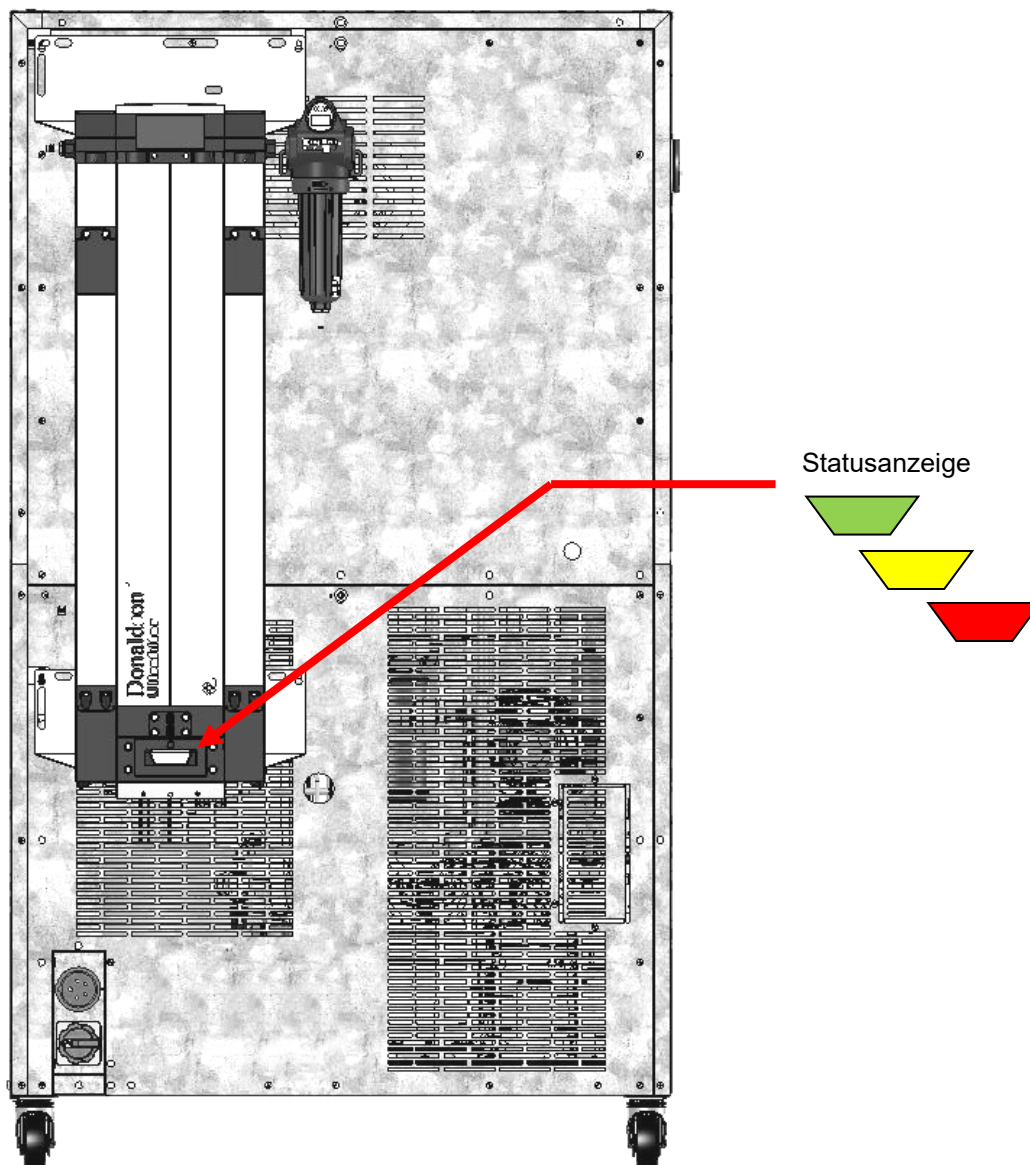
MK 56, MK/MKT 115, 240: Mit der Option Wasserkühlung lässt sich zwischen Luftkühlung und Wasserkühlung wählen. Die Wasserkühlung wird über den Schalter (3) im seitlichen Bedienfeld eingeschaltet. Ist sie ausgeschaltet, ist die Standard Luftkühlung aktiv

MK/MKT 720: Mit der Option Wasserkühlung kühlt das Gerät immer über die Wasserkühlung.

Nachrüstung durch den Hersteller ist möglich, dazu muss das Gerät in das Werk der BINDER GmbH zurückgesendet werden.

Wasseranschlüsse

Bei der Option Wasserkühlung wird das Gerät über Anschluss an eine Frischwasserleitung (max. Zulauf-temperatur: 10 °C) mit Kühlwasser versorgt.





Anschluss Kühlwasser-Zulauf: siehe Kap. 4.2

Anschluss Kühlwasser-Ablauf: siehe Kap. 4.1

21. Reinigung und Dekontamination

Reinigen Sie das Gerät nach jeder Verwendung, um eventuelle Korrosionsschäden durch Inhaltsstoffe des Beschickungsgutes zu vermeiden.

Lassen Sie das Gerät nach allen Reinigungs- und Dekontaminationsmaßnahmen vor erneuter Inbetriebnahme vollständig trocknen.

	 GEFAHR
 	<p>Gefahr durch elektrischen Schlag durch Eindringen von Wasser ins Gerät. Tödlicher Stromschlag.</p> <ul style="list-style-type: none"> Ø Überschütten Sie die Innen- und Außenflächen des Gerätes NICHT mit Wasser oder Reinigungsmitteln. Ø Führen Sie KEINE Reinigungshilfsmittel (Lappen oder Bürsten) in Schlitze oder Öffnungen des Gerätes ein. Ø Schalten Sie vor Reinigungsarbeiten das Gerät am Hauptschalter aus und ziehen Sie den Netzstecker. Lassen Sie das Gerät auf Raumtemperatur abkühlen. Ø Trocknen Sie das Gerät vollständig vor erneuter Inbetriebnahme.

21.1 Reinigung

Machen Sie das Gerät vor der Reinigung spannungsfrei. Ziehen Sie den Netzstecker.

	<p>Halten Sie den Innenraum des Gerätes stets sauber. Entfernen Sie Rückstände des Beschickungsgutes gründlich.</p>
---	---

Wischen Sie die Oberflächen mit einem feuchten Lappen ab. Zusätzlich können folgende Reinigungsmittel verwendet werden:

Außenflächen, Geräteinnenraum, Einschübe, Türdichtungen	Handelsübliche Reinigungsmittel ohne Säure und ohne Halogenide. Alkohollösungen. Wir empfehlen den Neutralreiniger Art. Nr. 1002-0016.
Instrumentenfeld	Handelsübliche Reinigungsmittel ohne Säure und ohne Halogenide. Wir empfehlen den Neutralreiniger Art. Nr. 1002-0016.
Verzinkte Scharnierteile, Gehäuserückwand	Handelsübliche Reinigungsmittel ohne Säure und ohne Halogenide Neutralreiniger NICHT auf verzinkten Flächen anwenden.

Es dürfen keine Reinigungsmittel verwendet werden, die durch Reaktion mit Bestandteilen des Gerätes oder des Beschickungsgutes eine Gefährdung bewirken können. Bestehen Zweifel hinsichtlich der Eignung von Reinigungsmitteln, kontaktieren Sie bitte den BINDER Service.

	Zur gründlichen Reinigung des Gerätes empfehlen wir den Neutralreiniger Art. Nr. 1002-0016. Für etwaige Korrosionsschäden nach Verwendung anderer Reinigungsmittel übernimmt die BINDER GmbH keine Haftung. Für etwaige Korrosionsschäden aufgrund nicht durchgeführter Reinigung des Gerätes übernimmt die BINDER GmbH keine Haftung.
---	--

	HINWEIS
	Korrosionsgefahr durch Verwendung falscher Reinigungsmittel. Beschädigung des Gerätes. <ul style="list-style-type: none"> Ø Verwenden Sie KEINE Säure- oder Halogenidhaltigen Reinigungsmittel. Ø Wenden Sie den Neutralreiniger NICHT auf anderen Oberflächen an (z.B. verzinkte Scharnierteile, Gehäuserückwand)

	Führen Sie die Reinigung zum Schutz der Oberflächen Reinigung zügig durch. Entfernen Sie das Reinigungsmittel nach der Reinigung mit einem feuchten Lappen vollständig von den Oberflächen. Lassen Sie das Gerät trocknen.
---	---

	Seifenlauge kann Chloride enthalten und darf daher NICHT zur Reinigung verwendet werden.
---	--

	Achten Sie bei jeder Reinigung auf einen der Gefährdung angemessenen Personenschutz.
---	--

Lassen Sie nach der Reinigung die Tür des Gerätes offen stehen oder entfernen Sie die Stopfen der Durchführungen.

	Der Neutralreiniger kann bei Berührung mit der Haut und Verschlucken Gesundheitsschäden hervorrufen. Beachten Sie die Verwendungs- und Sicherheitshinweise auf der Flasche des Neutralreinigers.
---	--

Empfohlene Schutzmaßnahmen: Benutzen Sie zum Schutz der Augen eine dichtschießende Schutzbrille. Tragen Sie Handschuhe. Geeignete Schutzhandschuhe bei Vollkontakt mit Medien: Butyl- oder Nitrilkautschuk, Durchbruchzeit: >480 Min.

	<div style="background-color: yellow; text-align: center; padding: 5px;">! VORSICHT</div> <p>Gefahr der Verätzung bei Berührung der Haut oder beim Verschlucken von Neutralreiniger. Haut- und Augenschäden. Umweltschäden.</p> <ul style="list-style-type: none"> Ø Lassen Sie den Neutralreiniger NICHT in die Kanalisation gelangen. ➤ Verhindern Sie das Verschlucken von Neutralreiniger. Halten Sie den Neutralreiniger von Nahrungsmitteln und Getränken fern. ➤ Tragen Sie Schutzhandschuhe und Schutzbrille. ➤ Vermeiden Sie Hautkontakt mit dem Neutralreiniger.
---	--

21.2 Dekontamination / chemische Desinfektion

Der Betreiber muss sicherstellen, dass eine sachgerechte Dekontamination durchgeführt wird, wenn es zu einer Verunreinigung des Gerätes durch gefährdende Stoffe gekommen ist.

Machen Sie das Gerät vor der chemischen Dekontamination spannungsfrei. Ziehen Sie den Netzstecker.

Es dürfen keine Mittel zur Dekontamination verwendet werden, die durch Reaktion mit Bestandteilen des Gerätes oder des Beschickungsgutes eine Gefährdung bewirken können. Bestehen Zweifel hinsichtlich der Eignung von Dekontaminationsmitteln, kontaktieren Sie bitte den BINDER Service.

Geeignete Desinfektionsmittel:

Geräteinnenraum	Handelsübliche Flächendesinfektionsmittel ohne Säure und ohne Halogenide. Alkohollösungen. Wir empfehlen die Desinfektionssprühlösung Art. Nr. 1002-0022.
-----------------	--

	Zur chemischen Desinfektion empfehlen wir die Desinfektionssprühlösung Art. Nr. 1002-0022. Für etwaige Korrosionsschäden nach Verwendung anderer Dekontaminationsmittel übernimmt die BINDER GmbH keine Haftung.
---	---

	Achten Sie bei jeder Dekontamination / Desinfektion auf einen der Gefährdung angemessenen Personenschutz.
---	---

Bei Verunreinigung des Innenraums mit biologischen oder chemischen Gefahrenstoffen bestehen prinzipiell 2 mögliche Vorgehensweisen, je nach Art der Kontamination und des Beschickungsgutes:



- (1) Geräteinnenraum mit geeignetem Desinfektionsmittel besprühen.

Das Gerät muss vor der Inbetriebnahme stets gut abtrocknen und vollständig auslüften, da sich bei der Desinfektion explosionsfähige Gase bilden können.

- (2) Wenn nötig kann ein Techniker die Innenkesselteile ausbauen, um die Vorwärmekammer zu reinigen oder stark verschmutzte Innenkesselteile zu erneuern. Die Innenkesselteile können in einem Sterilisator oder Autoklaven sterilisiert werden.

	Die Desinfektionssprühlösung kann bei Augenkontakt Augenschäden durch Verätzung hervorrufen. Beachten Sie die auf den Flaschen angegebenen Gebrauchsanleitungen und Sicherheitshinweise für die Desinfektionssprühlösung.
---	---

Empfohlene Schutzmaßnahmen: Benutzen Sie zum Schutz der Augen eine dichtschießende Schutzbrille.

	<div style="background-color: yellow; text-align: center; padding: 5px;">  VORSICHT </div> <p>Gefahr der Verätzung bei Augenkontakt mit der Desinfektionssprühlösung. Augenschäden. Umweltschäden.</p> <ul style="list-style-type: none"> ∅ Lassen Sie die Desinfektionssprühlösung NICHT in die Kanalisation gelangen. ➤ Tragen Sie eine Schutzbrille.
	<p>Nach Verwendung der Desinfektionssprühlösung lassen Sie das Gerät austrocknen und ausreichend durchlüften.</p>

22. Wartung und Service, Fehlersuche, Reparatur / Instandsetzung, Prüfungen

22.1 Allgemeine Informationen, Personalqualifikation

- **Wartung**

Siehe Kap. 22.2.

- **Einfache Fehlersuche**

Zur Fehlersuche durch das Bedienpersonal dienen die Angaben in Kap. 22.3. Hierzu ist kein technischer Eingriff in das Gerät und kein Demontieren von Geräteteilen erforderlich.

Personalanforderungen siehe Kap. 1.1.

- **Detaillierte Fehlersuche**

Können Fehler durch die einfache Fehlersuche nicht identifiziert werden, so ist die weitere Fehlersuche durch den BINDER-Service oder von BINDER qualifizierte Servicepartner oder Techniker gemäß der Beschreibung im Servicemanual durchzuführen.

Personalanforderungen siehe Servicemanual

- **Reparatur / Instandsetzung**

Eine Instandsetzung des Gerätes darf durch den BINDER-Service oder von BINDER qualifizierte Servicepartner oder Techniker gemäß der Beschreibung im Servicemanual erfolgen.



Nach einer Instandsetzung muss das Gerät geprüft werden, bevor es wieder in Betrieb genommen wird.

- **Elektrische Prüfung**

Um die Gefahr eines elektrischen Schlags an der elektrischen Ausrüstung des Gerätes zu vermeiden, ist eine jährliche Wiederholprüfung sowie eine Prüfung vor Erstinbetriebnahme und vor Wiederinbetriebnahme nach Wartung oder Reparatur erforderlich. Diese Prüfung muss nach den Anforderungen der lokalen zuständigen Behörden. Wir empfehlen die Prüfung nach DIN VDE 0701-0702:2008 gemäß den Angaben im Servicemanual.

Personalanforderungen siehe Servicemanual

22.2 Wartungsintervalle, Service

 	 GEFAHR
	<p>Gefahr durch elektrischen Schlag bei Wartungsarbeiten unter Spannung. Tödlicher Stromschlag.</p> <ul style="list-style-type: none"> Ø Das Gerät darf bei Betrieb oder Wartung NICHT nass werden. Ø Schrauben Sie die Rückwand des Gerätes NICHT ab. ➤ Schalten Sie vor Wartungsarbeiten das Gerät am Hauptschalter aus und ziehen Sie den Netzstecker. ➤ Stellen Sie sicher, dass allgemeine Wartungsarbeiten nur von Elektro-Fachkräften oder von BINDER autorisiertem Fachpersonal ausgeführt werden. ➤ Stellen Sie sicher, dass Wartungsarbeiten des Kältesystems nur von Fachpersonal ausgeführt werden, das eine Ausbildung gemäß DIN EN 13313:2011 besitzt (z.B. Kälteanlagenbauer / Mechatroniker für Kältetechnik mit Sachkundebescheinigung gem. Verordnung (EU) 303/2008). Befolgen Sie die nationalen gesetzlichen Vorschriften.

Stellen Sie sicher, dass das Gerät mindestens einmal jährlich gewartet wird und dass die gesetzlichen Anforderungen hinsichtlich Qualifikation des Servicepersonals, Prüfungsumfang und Dokumentation eingehalten werden. Alle Arbeiten am Kältesystem (Reparaturen, Prüfungen) müssen in einem Anlagenlogbuch dokumentiert werden.

Im Zuge dieser jährlichen Wartung muss auch eine Dichtheitsprüfung gemäß der Verordnung (EU) 517/2014 (Artikel 4 und Artikel 10 Absatz 1 b) durchgeführt werden.

	Sollte die Wartung durch nicht autorisierte Servicekräfte durchgeführt werden, erlischt der Gewährleistungsanspruch.
---	--

	Wechseln Sie die Türdichtungen nur im kalten Zustand. Andernfalls wird die Türdichtung beschädigt.
---	--

Bei Auftreten erhöhter Mengen von Staub in der Umgebungsluft muss der Verflüssiger-Lüfter mehrmals im Jahr gereinigt werden. Wir empfehlen, das Lüftergitter (hinter der linken Wartungsklappe) wöchentlich zu kontrollieren. Im Falle sichtbarer Verschmutzung Gerät abstellen und Lüftungsgitter absaugen.

Wir empfehlen den Abschluss eines Wartungsvertrages. Nähere Informationen gibt Ihnen der BINDER Service:

BINDER Telefon-Hotline:	+49 (0) 7462 2005 555
BINDER Fax-Hotline:	+49 (0) 7462 2005 93555
BINDER Service-E-Mail:	customerservice@binder-world.com
BINDER Service Hotline USA:	+1 866 885 9794 oder +1 631 224 4340 x3 (in den USA gebührenfrei)
BINDER Service Hotline Asia Pacific:	+852 390 705 04 oder +852 390 705 03
BINDER Service Hotline Russland und GUS	+7 495 988 15 16
BINDER Internet Homepage	http://www.binder-world.com
BINDER Postanschrift	BINDER GmbH, Postfach 102, 78502 Tuttlingen, Deutschland

Internationale Kunden wenden sich bitte an Ihren lokalen BINDER Händler.

Nach 8760 Betriebsstunden oder 2 Jahren erscheint die folgende Meldung:

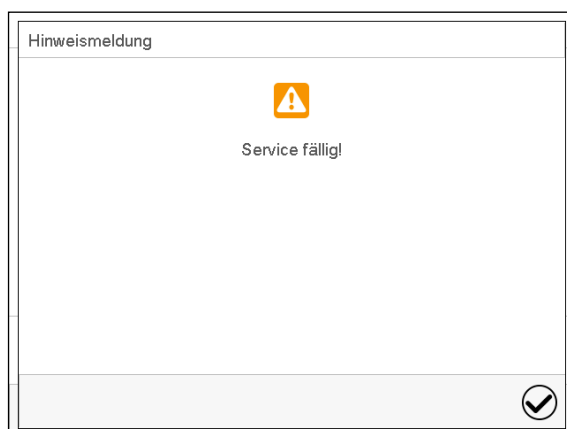

Nach Bestätigen mit der Taste **Bestätigen** erscheint sie alle zwei Wochen erneut, bis sie vom BINDER Service zurückgesetzt wird.

22.3 Problembehebung / Einfache Fehlersuche

Defekte oder Mängel gefährden die Betriebssicherheit des Gerätes und können zur Gefährdung oder zu einem Schaden von Geräten oder Personen führen. Nehmen Sie das Gerät bei Defekten oder Mängeln außer Betrieb und informieren Sie den BINDER Service. Wenn Sie nicht sicher sind, ob ein Defekt vorliegt, gehen Sie entsprechend der nachfolgenden Liste vor. Wenn Sie einen vorliegenden Fehler nicht eindeutig bestimmen können oder ein Defekt vorliegt, kontaktieren Sie bitte den BINDER Service.



Reparaturen dürfen nur von Fachkräften durchgeführt werden, die von BINDER autorisiert sind. Instand gesetzte Geräte müssen dem von BINDER vorgegebenen Qualitätsstandard entsprechen.

Störung	Mögliche Ursache	Erforderliche Maßnahmen
Allgemein		
Gerät ohne Funktion.	Keine Stromversorgung.	Prüfen, ob der Netzstecker in der Steckdose ist. Prüfen, ob das Gerät am Hauptschalter eingeschaltet ist.
	Falsche Betriebsspannung.	Prüfen, ob an der Steckdose die korrekte Spannung anliegt (Kap. 4.3)
	Hauptschalter (1) ausgeschaltet.	Hauptschalter (1) einschalten.
	MK/MKT ab Größe 115: Rückseitiger Netzschalter (12) ausgeschaltet.	Rückseitigen Netzschalter (12) einschalten.
	Gerätesicherung hat angesprochen.	Gerätesicherung prüfen und ggf. tauschen. Bei erneutem Ansprechen BINDER-Service benachrichtigen.
	Regler defekt.	BINDER-Service benachrichtigen.
	Nenntemperatur durch Geräte defekt wurde um ca. 20 °C überschritten. Übertemperaturschutzeinrichtung (Klasse 1) hat angesprochen.	

Störung	Mögliche Ursache	Erforderliche Maßnahmen
Heizung		
Gerät heizt permanent, Sollwert wird nicht eingehalten.	Halbleiterrelais defekt.	BINDER-Service benachrichtigen.
	Pt 100 Sensor defekt.	
	Regler defekt.	
	Regler nicht justiert.	Regler kalibrieren und justieren
Gerät heizt nicht auf.	Heizung defekt.	BINDER-Service benachrichtigen.
	Relais defekt.	
Kein Aufheizen des Innenraumes beim Einschalten des Gerätes. Überwachungsregler spricht an.	Innenraumtemperatur hat Überwachungsreglersollwert erreicht. Überwachungsregler zu niedrig eingestellt.	Alarm am Regler bestätigen. Einstellung des Temperatursollwertes prüfen. Ggf. geeigneten Überwachungsreglersollwert wählen (Kap. 12.2).
	Überwachungsregler (Kap. 12.2) defekt.	BINDER-Service benachrichtigen.
Überwachungsregler Klasse 2 spricht an.	Eingestellte Grenztemperatur wurde erreicht.	Alarm am Regler bestätigen. Gerät vom Netz trennen und abkühlen lassen. Ursache feststellen und beheben. Gerät einschalten und Regelverhalten überprüfen. Ggf. geeigneten Grenzwert wählen.
Über-/Untertemperatursicherung Klasse 2 (Option) spricht an.	Eingestellte Grenztemperatur wurde erreicht.	Alarm am Regler bestätigen. Gerät vom Netz trennen und abkühlen lassen. Ursache feststellen und beheben. Taste „RESET CL 2.0“ (2) drücken. Gerät einschalten und Regelverhalten überprüfen. Ggf. geeigneten Grenzwert wählen.
Kälteleistung		
Keine oder zu geringe Kälteleistung.	Umgebungstemperatur > 25 °C (Kap. 3.4).	Kühleren Standort wählen.
	Kompressor nicht eingeschaltet.	BINDER-Service benachrichtigen.
	Defekte Magnetventile.	
	Kein oder zu wenig Kältemittel.	
Keine Kälteleistung, Informationsmeldung „Vorheizphase“ im Reglerdisplay.	MK 56: Hauptschalter (1) vor weniger als 1 Std. eingeschaltet.	Hauptschalter (1) mindestens 1 Stunde vor Inbetriebnahme einschalten.
	MK/MKT ab Größe 115: Hauptschalter (1) und/oder rückseitiger Netzschalter (12) vor weniger als 1 Std. eingeschaltet.	Hauptschalter (1) und/oder rückseitigen Netzschalter (12) mindestens 1 Stunde vor Inbetriebnahme einschalten.
Kondensation		
Kondensation am Prüfgut.	Aufheizphase ohne Betauungsschutz.	Betauungsschutz einschalten (Kap. 18).
Kondensation oder Eisbildung an den inneren Seitenwänden.	Sollwert lange Zeit < Raumtemperatur, Eisbildung in der Vorwärmekammer.	Gerät abtauen
Kondensation am Prüfgut und / oder an den inneren Seitenwänden, Informationsmeldung „Vorheizphase“ im Reglerdisplay.	MK 56: Hauptschalter (1) vor weniger als 1 Std. eingeschaltet.	Hauptschalter (1) mindestens 1 Stunde vor Inbetriebnahme einschalten.
	MK/MKT ab Größe 115: Hauptschalter (1) und/oder rückseitiger Netzschalter (12) vor weniger als 1 Std. eingeschaltet.	Hauptschalter (1) und/oder rückseitigen Netzschalter (12) mindestens 1 Stunde vor Inbetriebnahme einschalten.

Störung	Mögliche Ursache	Erforderliche Maßnahmen
Regler		
Keine Gerätefunktion (dunkler Bildschirm).	Standby-Modus des Displays aktiv.	Touchscreen drücken.
	Hauptschalter (1) ausgeschaltet.	Hauptschalter (1) einschalten.
	MK/MKT ab Größe 115: Rückseitiger Netzschalter (12) ausgeschaltet.	Rückseitigen Netzschalter (12) einschalten.
Menüfunktionen nicht verfügbar.	Menüfunktion nicht in der aktuellen Berechtigungsebene verfügbar.	Mit der erforderlichen höheren Berechtigung anmelden oder für die gewünschte Funktion einen Aktivierungscode beim BINDER-Service anfragen.
Kein Zugang zum Regler.	Passwort vergessen.	BINDER-Service benachrichtigen.
Linienreißerdarstellung: Messwertspeicher gelöscht, Informationsverlust.	Neueinstellung des Speicherintervalls oder der Skalierung (Minimum und/oder Maximum) (Kap. 16.2).	Speicherintervall oder Skalierung nur dann ändern, wenn die bis dahin aufgezeichneten Daten nicht mehr benötigt werden.
Im Festwertbetrieb eingegebene Sollwerte werden nicht ausgeregelt.	Regler ist nicht im Festwertbetrieb.	In Festwertbetrieb wechseln.
Programmsollwerte werden nicht ausgeregelt.	Regler ist nicht im Programmbetrieb oder Programmvorlaufzeit läuft.	Programm erneut starten. Ggf. Programmvorlaufzeit abwarten.
Programmlaufzeit länger als programmiert.	Programmierung von Toleranzen.	In der Sprungphase KEINE Toleranzgrenzen programmieren, um maximale Aufheiz- oder Abkühlgeschwindigkeit zu ermöglichen.
Programm hält den letzten Programmsollwert konstant trotz Einstellung „Rampe“.	Programmzeile in der Einstellung „Rampe“ ist unvollständig.	Bei der Programmierung mit der Einstellung „Rampe“ Endwert des gewünschten Zyklus durch Anhängen eines zusätzlichen Abschnitts mit mind. einer Sekunde Abschnittsdauer definieren
Rampen-Temperaturübergänge werden nur als Sprünge realisiert	Einstellung „Sprung“.	Einstellung „Rampe“ wählen.
Alarmzustand lässt sich durch Bestätigen des Alarms nicht lösen.	Die Alarmursache besteht weiterhin.	Alarmursache beheben. Bleibt der Alarmzustand weiterhin bestehen, BINDER-Service benachrichtigen.
Alarmmeldung „- - - -“ oder „<-<-<-“ oder „->->->-“	Fühlerbruch zwischen Sensor und Regler oder Pt 100 Sensor defekt.	BINDER-Service benachrichtigen.
	Kurzschluss.	

22.4 Rücksendung eines Gerätes an die BINDER GmbH

Die Annahme von BINDER Geräten, die zur Reparatur oder aus anderen Gründen in das Werk der BINDER GmbH zurückgesendet werden, erfolgt ausschließlich nach Vorlage einer von uns erteilten sog. **Autorisationsnummer** (RMA-Nummer). Diese wird bei Eingang Ihrer fernmündlichen oder schriftlichen Reklamation vor Rücksendung (!) des BINDER-Gerätes an uns Ihnen zugeteilt. Die Autorisationsnummer wird nach Erhalt folgender Angaben erteilt:

- Gerätetyp und Seriennummer
- Kaufdatum
- Name und Anschrift des Fachhändlers, bei dem Sie das Gerät erworben haben
- Art der Störung bzw. exakte Fehlerbeschreibung
- Ihre vollständige Adresse, ggf. Kontaktperson und Erreichbarkeit
- Aufstellungsort
- Ausgefüllte Kontaminations-Unbedenklichkeitsbescheinigung (Kap. 26) vorab per Fax

Die Autorisationsnummer ist gut erkennbar auf der Originalverpackung anzubringen bzw. in den Lieferpapieren deutlich zu vermerken.



Ohne die Autorisationsnummer wird Ihre Rücksendung aus Sicherheitsgründen nicht angenommen.

Rücksendeadresse: BINDER GmbH Gänsäcker 16
Abteilung Service 78502 Tuttlingen, Deutschland

23. Entsorgung

23.1 Entsorgung der Transportverpackung

Verpackungselement	Material	Entsorgung
Bänder zum Fixieren der Umverpackung auf Palette	Kunststoff	Kunststoff-Recycling
Holzkiste (Option) mit Metallschrauben	Nichtholz (IPPC-Standard)	Holz-Recycling
	Metall	Metallverwertung
Palette mit Schaumstoffpolsterung	Massivholz (IPPC-Standard)	Holz-Recycling
	PE Schaum	Kunststoff-Recycling
Umverpackung mit Metallklammern	Karton	Papier-Recycling
	Metall	Metallverwertung
Geräteabdeckung oben	Karton	Papier-Recycling
Kantenschutz	Styropor® oder PE Schaum	Kunststoff-Recycling
Türschutz, Schutz der Einschubgitter	PE Schaum	Kunststoff-Recycling
Gepolsterter Transportwinkel (L-Profil) zur Türabstützung	Stahl oder Aluminium mit Kunststoff	Zu Transportzwecken aufbewahren. Entsorgung: Metallverwertung
Tüte für Betriebsanleitung	PE-Folie	Kunststoff-Recycling
Luftpolsterfolie (Verpackung optionaler Zubehörteile)	PE-Folie	Kunststoff-Recycling

Falls Recycling nicht möglich ist, können alle Verpackungselemente auch im Restmüll (Hausmüll) entsorgt werden.

23.2 Außerbetriebnahme

- Schalten Sie das Gerät am Hauptschalter (1) aus und trennen Sie es vom Stromnetz (Netzstecker ziehen).
- MK/MKT ab Größe 115: Schalten Sie den rückseitigen Netzschalter (12) aus.
- Vorübergehende Außerbetriebnahme: Beachten Sie die Hinweise zur geeigneten Lagerung, Kap. 3.3.
Bei längerer Außerbetriebnahme lassen Sie die Tür des Gerätes offen stehen oder entfernen Sie die Stopfen der Durchführungen. Bei mehrwöchiger Außerbetriebnahme empfehlen wir, das Gerät alle 3 Tage einzuschalten und ca. 30 Minuten im Kältebetrieb zu betreiben. Hierdurch wird eine schnellere Wiederinbetriebnahme sichergestellt.
- Endgültige Außerbetriebnahme: Entsorgen Sie das Gerät gemäß Kap. 23.3 bis 23.5.

23.3 Entsorgung des Gerätes in der Bundesrepublik Deutschland

BINDER-Geräte sind gemäß Anhang I der Richtlinie 2012/19/EU des Europäischen Parlaments und des Rates über Elektro- und Elektronik-Altgeräte (WEEE) als „Überwachungs- und Kontrollinstrumente für ausschließlich gewerbliche Nutzung“ (Kategorie 9) eingestuft und dürfen NICHT an öffentlichen Sammelstellen abgegeben werden.

Die Geräte tragen das Symbol (durchgestrichene Abfalltonne auf Rädern und Balken) zur Kennzeichnung von Elektro- und Elektronikgeräten, die nach dem 13. August 2005 in der EU in Verkehr gebracht wurden und gemäß Richtlinie 2012/19/EU und ElektroG getrennt zu entsorgen sind. Ein hoher Anteil der Materialien muss aus Umweltschutzgründen wiederverwertet werden.

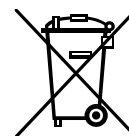



Lassen Sie nach Nutzungsbeendigung das Gerät gemäß dem Elektro- und Elektronikgerätesgesetz (ElektroG) vom 20.10.2015 (BGBl. I S. 1739) entsorgen oder kontaktieren Sie den BINDER Service, damit dieser die Rücknahme und Entsorgung des Gerätes gemäß dem Elektro- und Elektronikgerätesgesetz (ElektroG) vom 20.10.2015 (BGBl. I S. 1739) organisiert.

HINWEIS	
	<p>Gefahr des Verstoßes gegen geltendes Recht bei unsachgemäßer Entsorgung. Nichteinhaltung des geltenden Rechts.</p> <ul style="list-style-type: none"> ⊘ Geben Sie BINDER-Geräte NICHT an öffentlichen Sammelstellen ab. ➤ Lassen Sie das Gerät fachgerecht bei einem Recyclingunternehmen entsorgen, das nach Elektro- und Elektronikgerätesgesetz - ElektroG (vom 20.10.2015 (BGBl. I S. 1739) zertifiziert ist <i>oder</i> ➤ Beauftragen Sie den BINDER Service mit der Entsorgung. Es gelten die beim Kauf des Gerätes gültigen Allgemeinen Geschäftsbedingungen (AGB) der BINDER GmbH.

BINDER Altgeräte werden bei Wiederverwertung nach Richtlinie 2012/19/EU von zertifizierten Unternehmen in sortenreine Stoffe zerlegt. Um Gesundheitsgefahren für die Mitarbeiter der Entsorgungsunternehmen auszuschließen, müssen die Geräte frei von giftigem, infektiösem oder radioaktivem Material sein.

	<p>Der Nutzer des Gerätes trägt die Verantwortung, dass das Gerät vor Übergabe an einen Entsorgungsbetrieb frei von giftigem, infektiösem oder radioaktivem Material ist.</p> <ul style="list-style-type: none"> • Reinigen Sie das Gerät vor Entsorgung von allen eingebrachten und anhaftenden Giftstoffen. • Desinfizieren Sie das Gerät vor Entsorgung von allen Infektionsquellen. Beachten Sie, dass sich Infektionsquellen ggf. nicht nur im Innenkessel des Gerätes befinden können. • Lässt sich das Gerät nicht sicher von Giftstoffen und Infektionsquellen befreien, entsorgen Sie es gemäß den nationalen Vorschriften als Sondermüll. • Füllen Sie die Unbedenklichkeitsbescheinigung (Kap. 26) aus und legen Sie diese dem Gerät bei.
---	--

 	 WARNUNG
	<p>Vergiftungs- oder Infektionsgefahr durch Verunreinigung des Gerätes mit giftigem, infektiösem oder radioaktivem Material.</p> <p>Gesundheitsschäden.</p> <ul style="list-style-type: none"> Ø Führen Sie Geräte mit anhaftenden Giftstoffen oder Infektionsquellen NIEMALS der Wiederverwertung nach Richtlinie 2012/19/EU zu. ➤ Befreien Sie das Gerät vor Entsorgung von anhaftenden Giftstoffen oder Infektionsquellen. ➤ Entsorgen Sie Geräte mit nicht zu beseitigenden Giftstoffen oder Infektionsquellen gemäß nationalen Vorschriften als Sondermüll.

Die verwendeten Kältemittel R 452A und R 23 (nur MKT) sind bei Umgebungsdruck nicht brennbar. Sie dürfen nicht in die Umwelt gelangen. In Europa ist die Rückgewinnung der Kältemittel R 452A (GWP 2140) und R 23 (GWP 12100) vorgeschrieben (Angaben gemäß Verordnung 842/2006/EG). Stellen Sie sicher, dass die geltenden gesetzlichen Anforderungen hinsichtlich Qualifikation des Personals, Entsorgung und Dokumentation eingehalten werden.

Die Hauptplatine des Gerätes enthält eine Lithium-Batterie. Sie sind zur Rückgabe gebrauchter Batterien als Endnutzer gesetzlich verpflichtet. Alte Batterien und Akkus dürfen nicht über den Hausmüll entsorgt werden. Sie können unentgeltlich bei den öffentlichen Sammelstellen der Gemeinde und überall dort abgegeben werden, wo Batterien und Akkus der betreffenden Art verkauft werden.

23.4 Entsorgung des Gerätes in EU-Staaten außer der Bundesrepublik Deutschland

BINDER-Geräte sind gemäß Anhang I der Richtlinie 2012/19/EU des Europäischen Parlaments und des Rates über Elektro- und Elektronik-Altgeräte (WEEE) als „Überwachungs- und Kontrollinstrumente“ (Kategorie 9) für ausschließlich gewerbliche Nutzung eingestuft und dürfen NICHT an öffentlichen Sammelstellen abgegeben werden.

Die Geräte tragen das Symbol (durchgestrichene Abfalltonne auf Rädern und Balken) zur Kennzeichnung von Elektro- und Elektronikgeräten, die nach dem 13. August 2005 in der EU in Verkehr gebracht wurden und gemäß Richtlinie 2012/19/EU getrennt zu entsorgen sind.

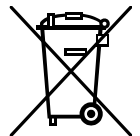



Benachrichtigen Sie nach Nutzungsbeendigung den Händler, bei dem Sie das Gerät gekauft haben, damit dieser gemäß Richtlinie 2012/19/EU das Gerät zurücknimmt und entsorgt.

	HINWEIS
	<p>Gefahr des Verstoßes gegen geltendes Recht bei unsachgemäßer Entsorgung. Nichteinhaltung des geltenden Rechts.</p> <ul style="list-style-type: none"> Ø Geben Sie BINDER-Geräte NICHT an öffentlichen Sammelstellen ab. ➤ Lassen Sie das Gerät fachgerecht bei einem Recyclingunternehmen entsorgen, das gemäß nationaler Umsetzung der Richtlinie 2012/19/EU zertifiziert ist <i>oder</i> ➤ Beauftragen Sie den Händler, bei dem das Gerät gekauft wurde, mit der Entsorgung. Es gelten die beim Kauf des Gerätes mit dem Händler geschlossenen Vereinbarungen (z.B. dessen AGB). ➤ Sollte Ihr Händler nicht in der Lage sein, das Gerät zurückzunehmen und zu entsorgen, benachrichtigen Sie bitte den BINDER-Service.

BINDER Altgeräte werden bei Wiederverwertung nach Richtlinie 2012/19/EU von zertifizierten Unternehmen in sortenreine Stoffe zerlegt. Um Gesundheitsgefahren für die Mitarbeiter der Entsorgungsunternehmen auszuschließen, müssen die Geräte frei von giftigem, infektiösem oder radioaktivem Material sein.

	<p>Der Nutzer des Gerätes trägt die Verantwortung, dass das Gerät vor Übergabe an einen Entsorgungsbetrieb frei von giftigem, infektiösem oder radioaktivem Material ist.</p> <ul style="list-style-type: none"> • Reinigen Sie das Gerät vor Entsorgung von allen eingebrachten und anhaftenden Giftstoffen. • Desinfizieren Sie das Gerät vor Entsorgung von allen Infektionsquellen. Beachten Sie, dass sich Infektionsquellen ggf. nicht nur im Innenkessel des Gerätes befinden können. • Lässt sich das Gerät nicht sicher von Giftstoffen und Infektionsquellen befreien, entsorgen Sie es gemäß den nationalen Vorschriften als Sondermüll. • Füllen Sie die Unbedenklichkeitsbescheinigung (Kap. 26) aus und legen Sie diese dem Gerät bei.
---	--

	<div style="background-color: #FFA500; text-align: center; padding: 5px;">  WARNUNG </div> <p>Vergiftungs- oder Infektionsgefahr durch Verunreinigung des Gerätes mit giftigem, infektiösem oder radioaktivem Material. Gesundheitsschäden.</p> <ul style="list-style-type: none"> Ø Führen Sie Geräte mit anhaftenden Giftstoffen oder Infektionsquellen NIEMALS der Wiederverwertung nach Richtlinie 2012/19/EU zu. ➤ Befreien Sie das Gerät vor Entsorgung von anhaftenden Giftstoffen oder Infektionsquellen. ➤ Entsorgen Sie Geräte mit nicht zu beseitigenden Giftstoffen oder Infektionsquellen gemäß nationalen Vorschriften als Sondermüll.
---	--

Die verwendeten Kältemittel R 452A und R 23 (nur MKT) sind bei Umgebungsdruck nicht brennbar. Sie dürfen nicht in die Umwelt gelangen. In Europa ist die Rückgewinnung der Kältemittel R 452A (GWP 2140) und R 23 (GWP 12100) vorgeschrieben (Angaben gemäß Verordnung 842/2006/EG). Stellen Sie sicher, dass die geltenden gesetzlichen Anforderungen hinsichtlich Qualifikation des Personals, Entsorgung und Dokumentation eingehalten werden.

Die Hauptplatine des Gerätes enthält eine Lithium-Batterie. Die Entsorgung von Batterien innerhalb der EU muss gemäß den aktuellen EU-Richtlinien sowie gemäß nationalen, regionalen und kommunalen Umweltschutzbestimmungen vorgenommen werden.

23.5 Entsorgung des Gerätes in Nicht-EU-Staaten

	<div style="background-color: #00AEEF; color: white; text-align: center; padding: 5px;"> HINWEIS </div> <p>Gefahr des Verstoßes gegen geltendes Recht bei unsachgemäßer Entsorgung. Nichteinhaltung des geltenden Rechts. Umweltschäden.</p> <ul style="list-style-type: none"> ➤ Zur endgültigen Außerbetriebnahme und Entsorgung des Gerätes kontaktieren Sie bitte den BINDER Service. ➤ Beachten Sie bei der Entsorgung zum Schutz der Umwelt die einschlägigen öffentlich-rechtlichen Entsorgungsbestimmungen.
---	---

Die Hauptplatine des Gerätes enthält eine Lithium-Batterie. Gebrauchte Batterien müssen fachgerecht entsorgt werden. Bitte stellen Sie eine Entsorgung der Batterie nach den in Ihrem Land geltenden Vorschriften sicher.

Die verwendeten Kältemittel R 452A und R 23 (nur MKT) sind bei Umgebungsdruck nicht brennbar. Sie dürfen nicht in die Umwelt gelangen. In Europa ist die Rückgewinnung der Kältemittel R 452A (GWP 2140) und R 23 (GWP 12100) vorgeschrieben (Angaben gemäß Verordnung 842/2006/EG). Stellen Sie sicher, dass die geltenden gesetzlichen Anforderungen hinsichtlich Qualifikation des Personals, Entsorgung und Dokumentation eingehalten werden.

24. Technische Beschreibung

24.1 Werksseitige Kalibrierung und Justierung

Die Geräte wurden werksseitig kalibriert und justiert. Kalibrierung und Justierung werden im BINDER QM-System nach DIN EN ISO 9001 (zertifiziert seit Dezember 1996 durch TÜV CERT) durch standardisierte Prüfanweisungen beschrieben und entsprechend durchgeführt. Die verwendeten Prüfmittel unterliegen der ebenfalls im BINDER QM-System nach DIN EN ISO 9001 beschriebenen Prüfmittelüberwachung und werden regelmäßig auf ein DKD-Normal kalibriert und überprüft.



Wiederholte Kalibrierungen werden in Abständen von 12 Monaten empfohlen.

24.2 Überstromschutz

Die Geräte sind mit internen Sicherungen ausgestattet, die nicht von außen zugänglich sind. Falls diese Sicherungen auslösen, benachrichtigen Sie eine Elektrofachkraft oder den BINDER Service.

24.3 Definition Nutzraum

Der abgebildete Nutzraum ergibt sich wie folgt:

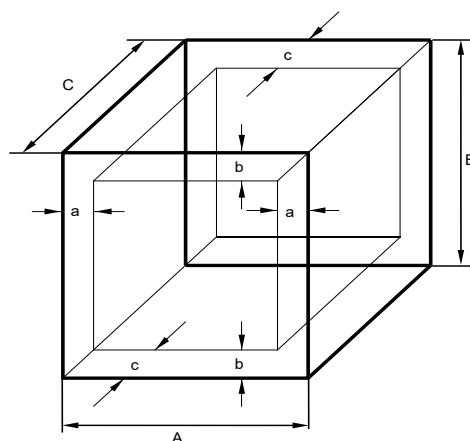

A, B, C = Innenabmessungen (B, H, T)
a, b, c = Wandabstände

$$a = 0,1 \cdot A$$

$$b = 0,1 \cdot B$$

$$c = 0,1 \cdot C$$

$$V_{\text{NUTZ}} = (A - 2 \cdot a) \cdot (B - 2 \cdot b) \cdot (C - 2 \cdot c)$$

Abbildung 19: Nutzraumbestimmung

Die technischen Daten beziehen sich auf den so definierten Nutzraum.



Platzieren Sie Beschickungsgut **NICHT** außerhalb des so definierten Nutzraumes.
Füllen Sie den Nutzraum **NICHT** mehr als zur Hälfte, um ausreichende Luftzirkulation in der Kammer zu gewährleisten
Separieren Sie den Nutzraum **NICHT** mit großflächigen Beschickungsgut.
Platzieren Sie die zu prüfenden Güter **NICHT** direkt nebeneinander, sondern mit etwas Abstand für die Zirkulation zwischen den Gütern, um eine homogene Verteilung der Temperatur zu gewährleisten.

24.4 Technische Daten MK (E5)

Gerätegröße		56	115	240	400	720	1020
Außenabmessungen							
Breite brutto (inklusive 18 mm für 1 Durchführung MK 56, 115, 240), 36 mm für 2 bzw. 3 Durchführungen (MK 400, 720, 1020) mit Stopfen)	mm	745	1000	1135	1135	1615	1615
Höhe brutto (inklusive Rollen)	mm	1450	1725	1715	1710	2005	2005
Tiefe brutto (inklusive Kabel und Türgriff)	mm	835	915	1000	1438	1230	1523
Tiefe brutto (inklusive Kabel und Türgriff) mit Option Drucklufttrockner	mm	985	1085	1170	--	1400	--
Tiefe brutto (inklusive Kabel und Türgriff) mit Spannungs- und Frequenzumwandler	mm	--	1530	1615	2068	1845	2153
Wandabstand hinten (Minimum)	mm	300	300	300	500	300	300
Wandabstand hinten mit Option Drucklufttrockner oder zur Aufstellung des Spannungs- und Frequenzumwandlers (Minimum)	mm	1000	1000	1000	1000	1000	1000
Wandabstand seitlich (Minimum)	mm	200	200	200	300	200	200
Sichtfenster Breite	mm	288	288	508	508	508	508
Sichtfenster Höhe	mm	255	222	300	300	300	300
Türen							
Anzahl der Türen		1	1	1	1	1	1
Innenabmessungen							
Breite	mm	400	600	735	735	1200	1200
Höhe	mm	420	480	700	700	1020	1020
Tiefe	mm	318	400	443	810	600	810
Innenraum Volumen	l	60	115	228	417	734	991
Einschübe							
Anzahl Einschübe, Serie		1	1	1	1	1	1
Anzahl Einschübe, max.		4	4	6	6	11	11
Maximale Belastung pro Einschub	kg	15	30	30	30	40	40
Zulässige Gesamtbelastung	kg	60	60	70	150	160	200
Gewicht							
Gewicht (leer)	kg	165	255	321	413	570	621
Gewicht (leer) mit Option Drucklufttrockner	kg	***	275	355	--	585	--
Temperaturdaten							
Temperaturbereich	°C	-40 bis +180	-40 bis +180	-40 bis +180	-40 bis +180	-40 bis +180	-40 bis +180
Zeitliche Temperaturabweichung	± K	0,1 bis 0,5	0,1 bis 0,5	0,1 bis 0,5	0,1 bis 0,5	0,1 bis 0,5	0,1 bis 0,5
Räumliche Temperaturabweichung	± K	0,5 bis 1,5	0,1 bis 2,0	0,1 bis 1,2	0,1 bis 1,2	0,3 bis 2,0	0,1 bis 1,8
Mittlere Aufheizgeschwindigkeit nach IEC 60068-3-5	K/min.	5,0	5,3	5,0	5,0	4,0	5,5
Mittlere Abkühlgeschwindigkeit nach IEC 60068-3-5	K/min.	5,0	5,0	4,5	5,0	4,5	5,0

Gerätegröße		56	115	240	400	720	1020
Temperaturdaten							
Aufheizzeit von -40 °C auf 180 °C	Minuten	75	55	50	55	96	60
Abkühlzeit von 180 °C auf -40 °C	Minuten	90	90	110	115	100	120
Max. Wärmekompensation bei 25 °C	W	800	1500	2000	--	3500	--
Max. Wärmekompensation bei 20 °C	W	--	--	--	4500	--	6000
Elektrische Daten							
IP-Schutzart nach EN 60529	IP	20	20	20	20	20	20
Nennspannung (+/-10%) bei 50 Hz Netzfrequenz	V	230	400	400	400	400	400
Stromart		1N~	3N~	3N~	3N~	3N~	3N~
Nennleistung	kW	2,80	3,50	5,60	7,00	8,70	11,50
Netzstecker		Kaltgerä- testecker (Schutz- kontakt- stecker)	CEE 5-polig 16 A	CEE 5-polig 16 A	CEE 5-polig 16 A	CEE 5-polig 16 A	CEE 5-polig 32 A
Überspannungskategorie nach IEC 61010-1		II	II	II	II	II	II
Verschmutzungsgrad nach IEC 61010-1		2	2	2	2	2	2
Sicherungsautomat Kategorie B, intern	A	16	3x 16	3x 16	3x 16	3x 16	3x 16
Abweichende elektrische Daten für Gerät für USA und Kanada (Modellvariante MK056-240V)							
Nennspannung (+/-10%) bei 60 Hz Netzfrequenz	V	240	--	--	--	--	--
Stromart		2~	--	--	--	--	--
Elektrische Daten des Spannungs- und Frequenzumwandlers							
IP-Schutzart nach EN 60529	IP	--	23	23	23	23	23
Nennspannung (+/-10%) bei 60 Hz Netzfrequenz (Eingangsseite)	V	--	480	480	480	480	480
Stromart		--	3N~	3N~	3N~	3N~	3N~
Nennleistung	kW	--	9	9	9	13	13
Überspannungskategorie nach IEC 61010-1		--	II	II	II	II	II
Verschmutzungsgrad nach IEC 61010-1		--	2	2	2	2	2
Sicherung	A	--	16	16	16	16	25
Umweltrelevante Daten							
Schalldruckpegel (Mittelwert)	dB(A)	59	62	62	65	65	65
Schalldruckpegel (Mittelwert) mit Option Drucklufttrockner (kurzzeitig)	dB(A)	***	85	85	--	85	--
Schalldruckpegel mit Spannungs- und Frequenzumwandler (Mittelwert)	dB(A)	--	67	67	67	67	67
Energieverbrauch bei +20 °C	Wh/h	600	650	1300	1400	1900	1500
Füllmenge Kältemittel R 452A (GWP 2140)	kg	1,00	1,20	1,40	3,10	3,20	5

Hinweis: Bei Geräten mit Spannungs- und Frequenzumwandler: Mittlere Aufheizgeschwindigkeit reduziert um jeweils 0,3 K/min.

Sämtliche technischen Daten gelten ausschließlich für unbeladene Geräte in Standardausführung bei einer Umgebungstemperatur von +22 °C +/- 3 °C und einer Netzspannungsschwankung von +/-10%. Die technischen Daten sind nach BINDER Werksnorm Teil 2:2015 und DIN 12880:2007 ermittelt.

Alle Angaben sind für Seriengeräte typische Mittelwerte. Technische Änderungen sind vorbehalten.



Bei voller Auslastung des Schrankes sind je nach Beladung Abweichungen zu den angegebenen Aufheiz- und Abkühlgeschwindigkeiten möglich.

24.5 Technische Daten MKT (E5)

Gerätegröße		115	240	720
Außenabmessungen				
Breite brutto (inklusive 18 mm für 1 Durchführung (MKT 115, 240), 36 mm für 2 Durchführungen (MKT 720) mit Stopfen)	mm	1000	1135	1615
Höhe brutto (inklusive Rollen)	mm	1725	1940	2005
Tiefe brutto (inklusive Kabel und Türgriff)	mm	915	1000	1230
Tiefe brutto (inklusive Kabel und Türgriff) mit Option Drucklufttrockner	mm	1085	1170	1400
Tiefe brutto (inklusive Kabel und Türgriff) mit Spannungs- und Frequenzumwandler	mm	1530	1615	1845
Wandabstand hinten (Minimum)	mm	300	300	300
Wandabstand hinten mit Option Drucklufttrockner oder zur Aufstellung des Spannungs- und Frequenzumwandlers (Minimum)	mm	1000	1000	1000
Wandabstand seitlich (Minimum)	mm	200	200	200
Sichtfenster Breite	mm	288	508	508
Sichtfenster Höhe	mm	222	300	300
Türen				
Anzahl der Türen		1	1	1
Innenabmessungen				
Breite	mm	600	735	1200
Höhe	mm	480	700	1020
Tiefe	mm	400	443	600
Innenraum Volumen	l	115	228	734
Einschübe				
Anzahl Einschübe, Serie		1	1	1
Anzahl Einschübe, max.		4	6	11
Maximale Belastung pro Einschub	kg	30	30	40
Zulässige Gesamtbelastung	kg	60	70	160
Gewicht				
Gewicht (leer)	kg	305	380	610
Gewicht (leer) mit Option Drucklufttrockner	kg	320	395	625
Temperaturdaten				
Temperaturbereich	°C	-70 bis +180	-70 bis +180	-70 bis +180
Zeitliche Temperaturabweichung	± K	0,1 bis 0,6	0,1 bis 0,4	0,1 bis 0,5
Räumliche Temperaturabweichung	± K	0,2 bis 1,8	0,1 bis 1,0	0,3 bis 2,0
Mittlere Aufheizgeschwindigkeit nach IEC 60068-3-5	K/min.	5,3	5,0	4,5
Mittlere Abkühlgeschwindigkeit nach IEC 60068-3-5	K/min.	4,2	4,2	4,2
Max. Wärmekompensation bei 25 °C	W	1800	3000	5500

Gerätegröße		115	240	720
Elektrische Daten				
IP-Schutzart nach EN 60529	IP	20	20	20
Nennspannung (+/-10%) bei 50 Hz Netzfrequenz	V	400	400	400
Stromart		3N~	3N~	3N~
Nennleistung	kW	5,50	6,50	13,00
Netzstecker: CEE-Stecker, 5-polig	A	16	16	32
Überspannungskategorie nach IEC 61010-1		II	II	II
Verschmutzungsgrad nach IEC 61010-1		2	2	2
Sicherungsautomat Kategorie B, intern	A	3 x 16	3 x 16	3 x 25
Elektrische Daten des Spannungs- und Frequenzumwandlers				
IP-Schutzart nach EN 60529	IP	23	23	23
Nennspannung (+/-10%) bei 60 Hz Netzfrequenz (Eingangsseite)	V	480	480	480
Stromart		3N~	3N~	3N~
Nennleistung	kW	9	9	13
Überspannungskategorie nach IEC 61010-1		II	II	II
Verschmutzungsgrad nach IEC 61010-1		2	2	2
Sicherung	A	16	16	25
Umweltrelevante Daten				
Schalldruckpegel (Mittelwert)	dB(A)	64	64	65
Schalldruckpegel (Mittelwert) mit Option Drucklufttrockner kurzzeitig)	dB(A)	85	85	85
Schalldruckpegel (Mittelwert) mit Spannungs- und Frequenzumwandler	dB(A)	67	67	67
Energieverbrauch bei +20 °C	Wh/h	800	1400	2200
Füllmenge Kältemittel R 452A (Kühlung 1. Stufe, GWP 2140)	kg	1,60	2,20	5,00
Füllmenge Kältemittel R23 (Kühlung 2. Stufe, GWP 12100)	kg	0,32	0,38	0,87

Hinweis: Bei Geräten mit Spannungs- und Frequenzumwandler: Mittlere Aufheizgeschwindigkeit reduziert um jeweils 0,3 K/min.

Sämtliche technischen Daten gelten ausschließlich für unbeladene Geräte in Standardausführung bei einer Umgebungstemperatur von +22 °C +/- 3 °C und einer Netzspannungsschwankung von +/-10%. Die technischen Daten sind nach BINDER Werksnorm Teil 2:2015 und DIN 12880:2007 ermittelt.

Alle Angaben sind für Seriengeräte typische Mittelwerte. Technische Änderungen sind vorbehalten.



Bei voller Auslastung des Schrankes sind je nach Beladung Abweichungen zu den angegebenen Aufheiz- und Abkühlgeschwindigkeiten möglich.

24.6 Ausstattung und Optionen (Auszug)



Das Gerät darf nur mit Original-Zubehör von BINDER oder mit von BINDER freigegebenem Zubehör anderer Anbieter betrieben werden. Der Benutzer trägt das Risiko bei Verwendung von nicht freigegebenem Zubehör.

Standardausstattung
Mikroprozessor-Bildschirmprogrammregler
Beheiztes Sichtfenster mit Innenbeleuchtung
Programmierbarer Betauungsschutz für Prüfgut
Umweltfreundliches Kältemittel R452A (MK / MKT) und R23 (MKT)
Überwachungsregler (Temperaturwählgrenzer Kl. 2 nach DIN 12880:2007)
MKT: 2 potenzialfreie Schaltkontakte, über Steuerkontakte aktivierbar
Ethernet Schnittstelle zur Computerkommunikation
1 Durchführung mit Silikonstopfen Durchmesser 50 mm links (Größe 56, 115, 240), 2 Durchführungen Durchmesser 80 mm mit Silikonstopfen links (Größe 400) 3 Durchführungen Durchmesser 80 mm mit Silikonstopfen links und rechts (Größe 720, 1020)
1 Einschubgitter, Edelstahl
Be-/Entlüftung
4 Rollräder (2 mit Feststellbremsen)

Optionen / Zubehör
Einschubgitter, Edelstahl
Gelochtes Einschublech, Edelstahl
Verstärktes Einschubgitter mit 1 Satz Gittersicherungen
Gittersicherungen (4 Stück)
Abschließbare Tür
Durchführungen 30mm, 50mm, 80mm, 100mm, 125mm, links oder rechts, mit Silikonstopfen
Über-/Untertemperatursicherung Klasse 2
Analogausgänge Ist- und Sollwert Temperatur 4-20mA auf DIN Buchse (6-polig), inklusive DIN-Stecker
Objekttemperaturanzeige mit flexiblem Pt 100 Temperatursensor
Drucklufttrockner
Wasserkühlung (Option für MK 56, für andere Geräte erhältlich über BINDER Individual)
Kerbdurchführung 100 x 35 mm in der Tür
Schnittstelle RS485
MK: 4 potenzialfreie Schaltkontakte, über Steuerkontakte aktivierbar MKT: 2 potenzialfreie Schaltkontakte, über Steuerkontakte aktivierbar
Kalibrierzertifikat für Temperatur
Räumliche Temperaturmessung inklusive Zertifikat
Räumliche Temperaturmessung nach DIN 12880:2007 mit Messprotokoll und Zertifikat
Qualifizierungsordner

24.7 Zubehör und Ersatzteile (Auszug)



Die BINDER GmbH ist nur dann verantwortlich für die sicherheitstechnischen Eigenschaften des Gerätes, wenn Instandhaltung und Instandsetzung durch Elektro-Fachkräfte oder von BINDER autorisiertem Fachpersonal ausgeführt werden und wenn Bauteile, die die Sicherheit des Gerätes beeinflussen, bei Ausfall durch Original-Ersatzteile ersetzt werden. Der Benutzer trägt das Risiko bei Verwendung von nicht freigegebenem Zubehör.

Gerätegröße	56	115	240	400	720	1020
Bezeichnung	Art. Nr.					
Einschubgitter aus Edelstahl	6004-0150	6004-0008	6004-0097	6004-0244	6004-0102	6004-0245
Gelochtes Einschublech, Edelstahl	6004-0182	6004-0030	8009-0447	8009-1182	8009-0511	8009-1183
Verstärktes Einschubgitter, Edelstahl mit 1 Satz Gittersicherungen	8012-1091	8012-0709	8012-0605	8012-2104	8012-0684	8012-2105
Gittersicherungen (4 Stück)	8012-1092	8012-0620	8012-0620	8012-0620	8012-0620	8012-0620
Türdichtung Silikon innen	6005-0262	6005-0151	6005-0188	6005-0188	6005-0199	6005-0199
Türdichtung Silikon außen	6005-0263	6005-0152	6005-0157	6005-0157	6005-0173	6005-0173

Bezeichnung	Art. Nr.
Stopfen Silikondurchführung, d 50	6016-0032
Stopfen Silikondurchführung, d 80	6016-0029
Neutralreiniger, 1 kg	1002-0016

Validierservice	Art. Nr.
Qualifizierungsordner IQ-OQ (gedruckte Version)	7007-0001
Qualifizierungsordner IQ-OQ (digitale Version)	7057-0001
Qualifizierungsordner IQ-OQ-PQ (gedruckte Version)	7007-0005
Qualifizierungsordner IQ-OQ-PQ (digitale Version)	7057-0005
Durchführung der IQ-OQ	DL410200
Durchführung der IQ-OQ-PQ	DL440500

Kalibrierservice	Art. Nr.
Kalibrierung Temperatur inklusive Zertifikat (1 Messpunkt)	DL300101
Räumliche Temperaturmessung inklusive Zertifikat (9 Messpunkte)	DL300109
Räumliche Temperaturmessung inklusive Zertifikat (18 Messpunkte)	DL300118
Räumliche Temperaturmessung inklusive Zertifikat (27 Messpunkte)	DL300127

Für Informationen zu hier nicht aufgeführten Bauteilen kontaktieren Sie bitte den BINDER-Service.

24.8 Aufheiz- und Abkühlkurven MK

Aufheizkurve MK 56:

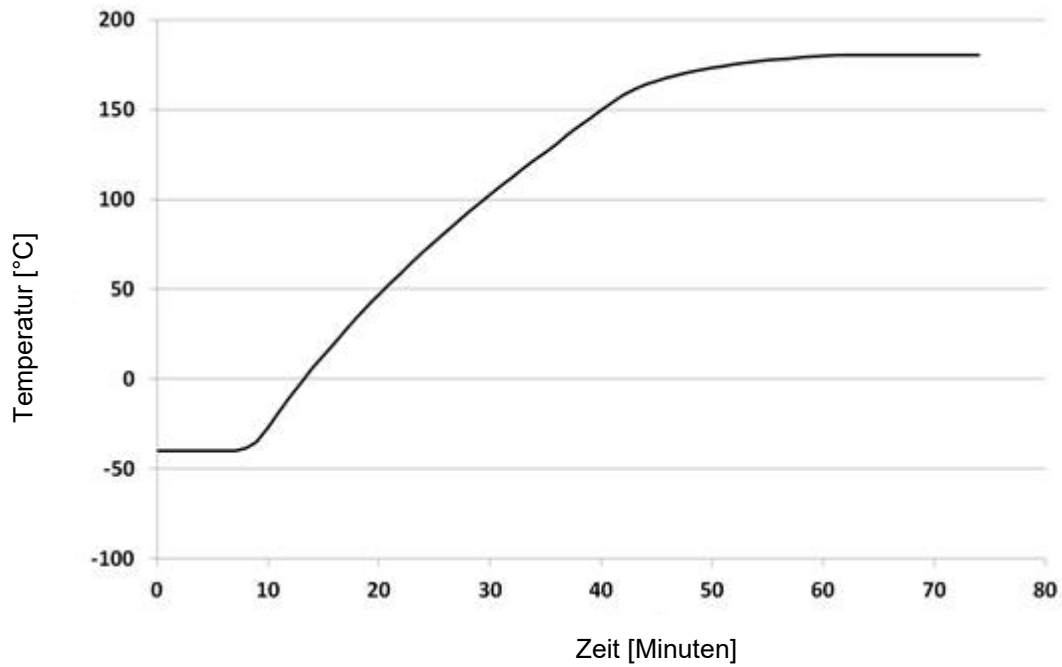

Abkühlkurve MK 56:

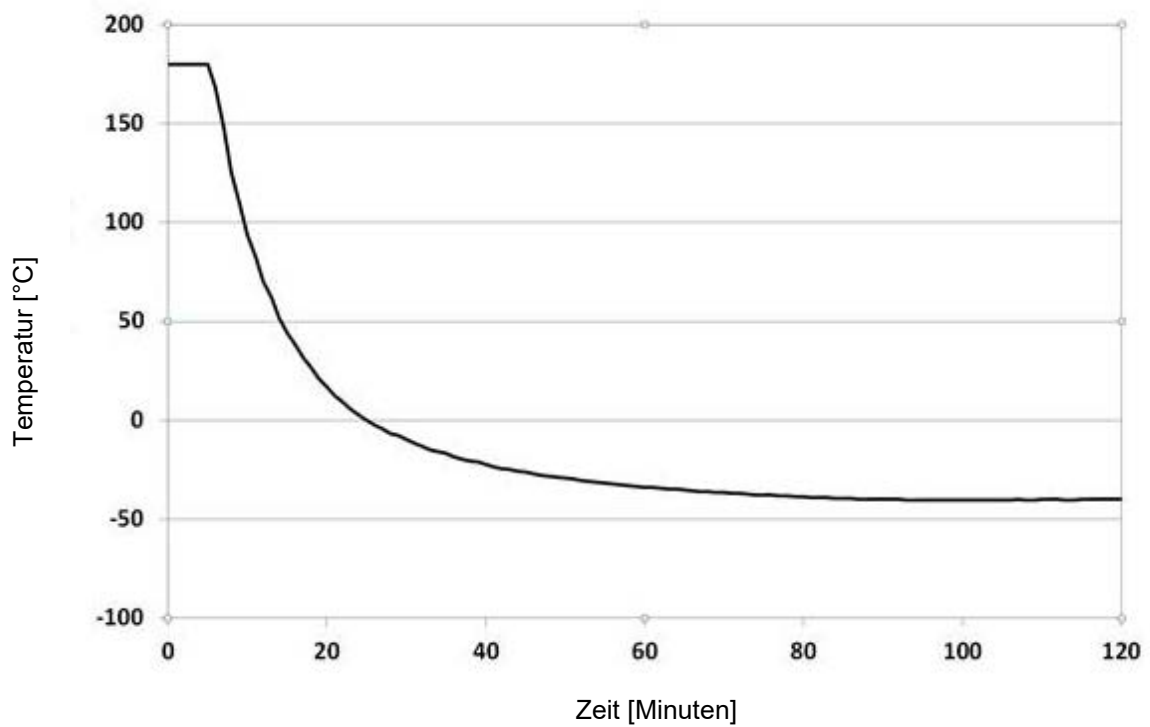

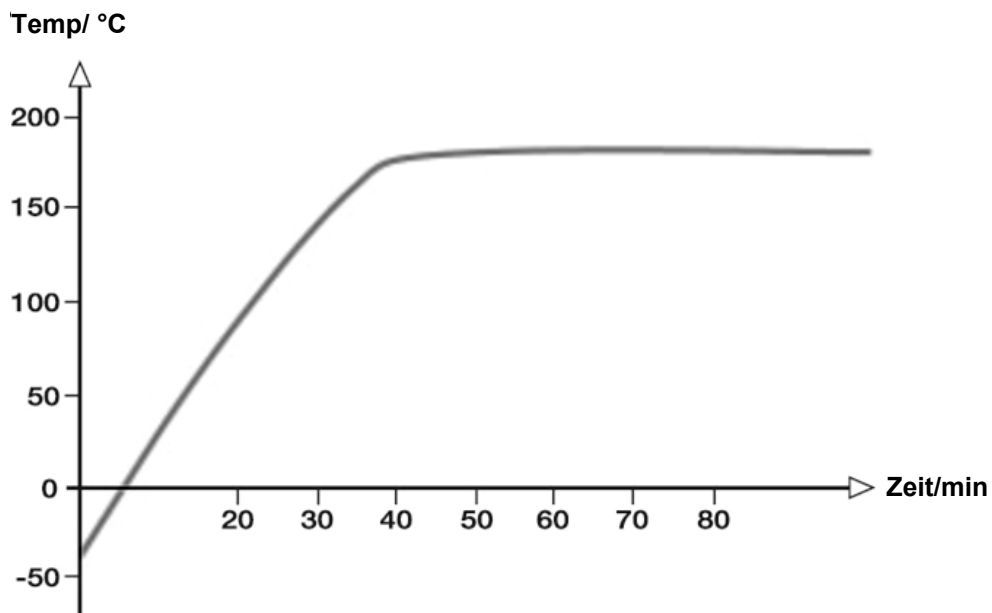
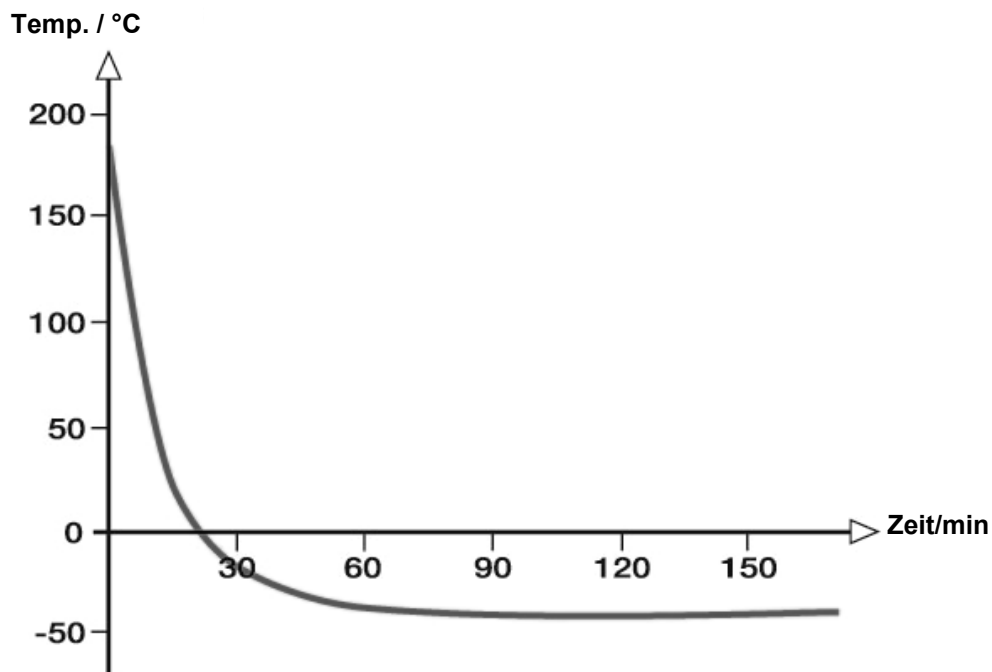
Aufheizkurve MK 115:**Abkühlkurve MK 115:**

Aufheizkurve MK 240:

Temp. / °C

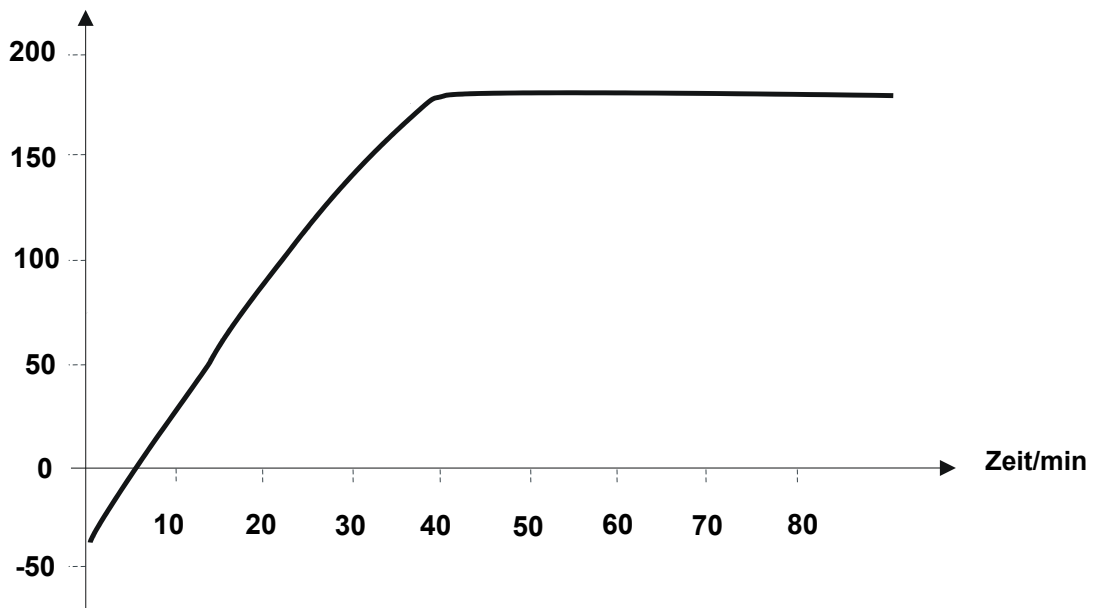
**Abkühlkurve MK 240:**

Temp. / °C

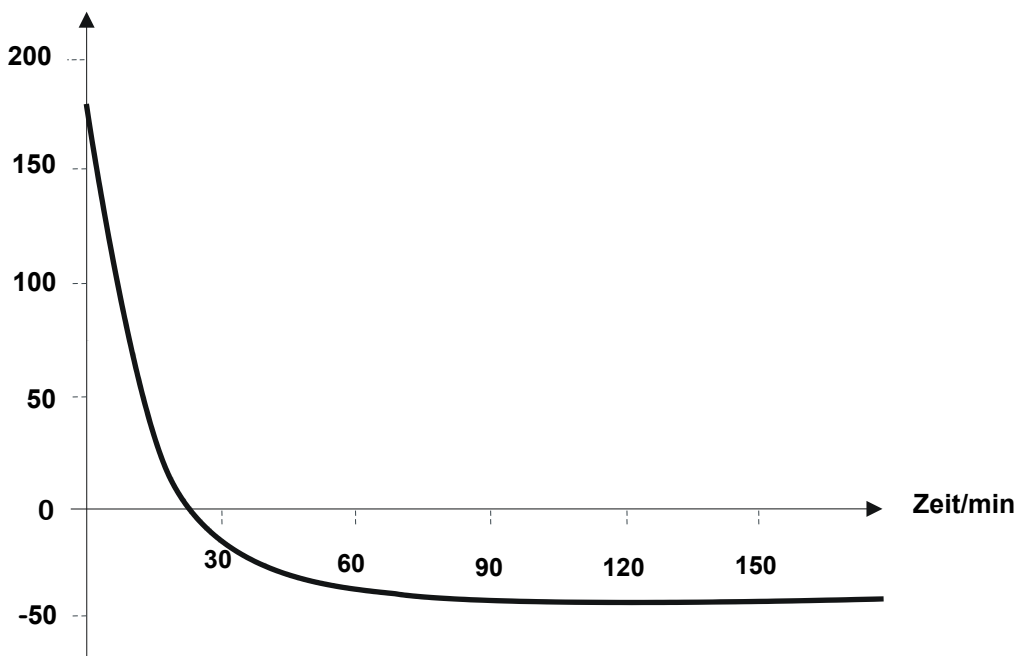

Aufheiz- und Abkühlkurve MK 400:

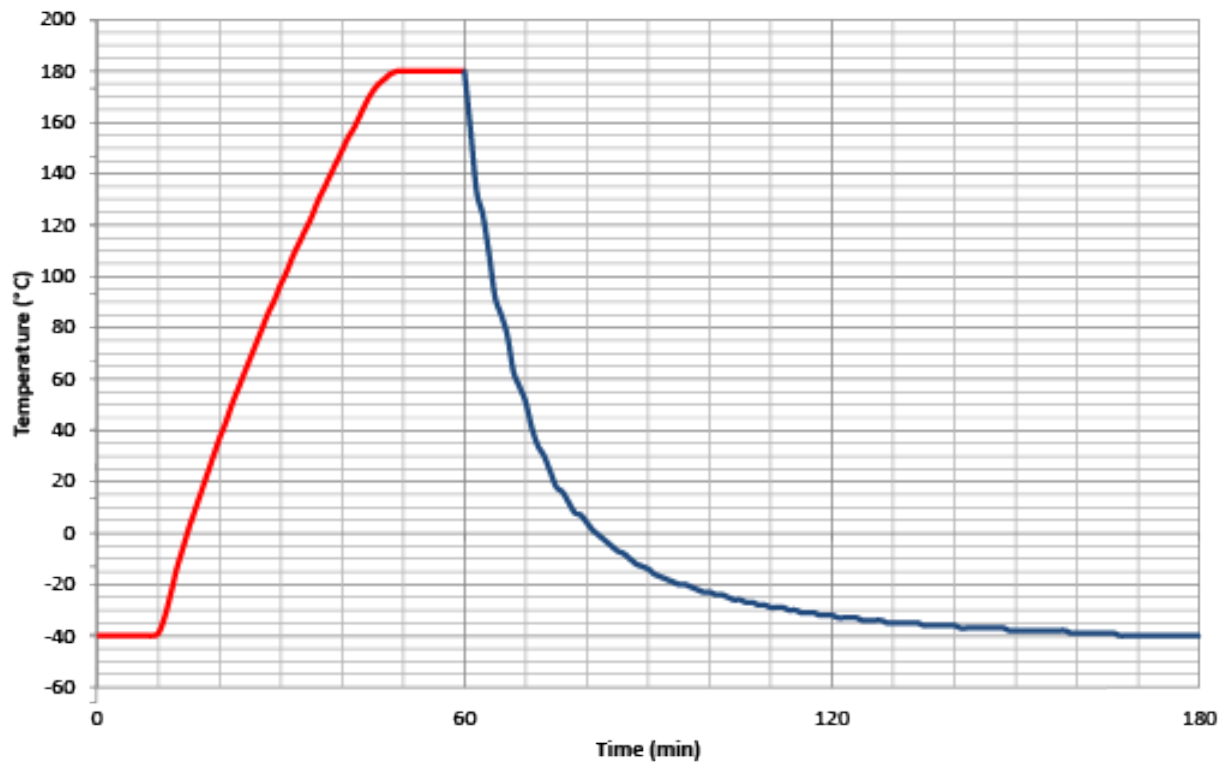

Aufheizkurve MK 720:

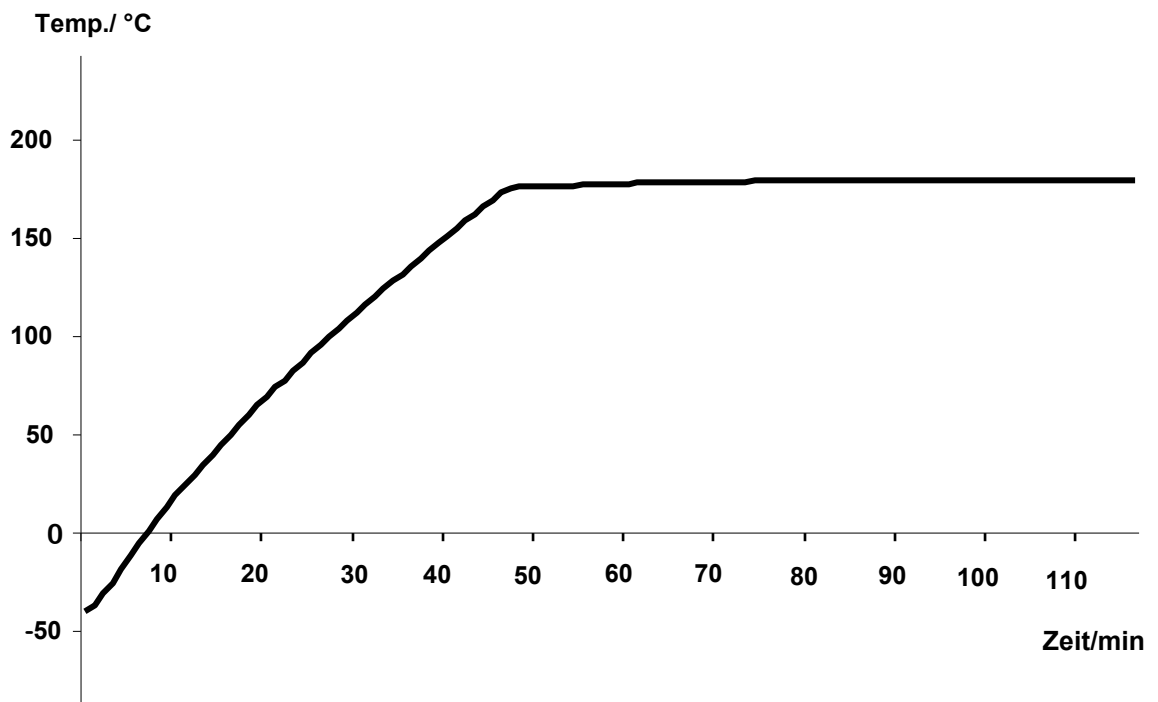

Abkühlkurve MK 720:

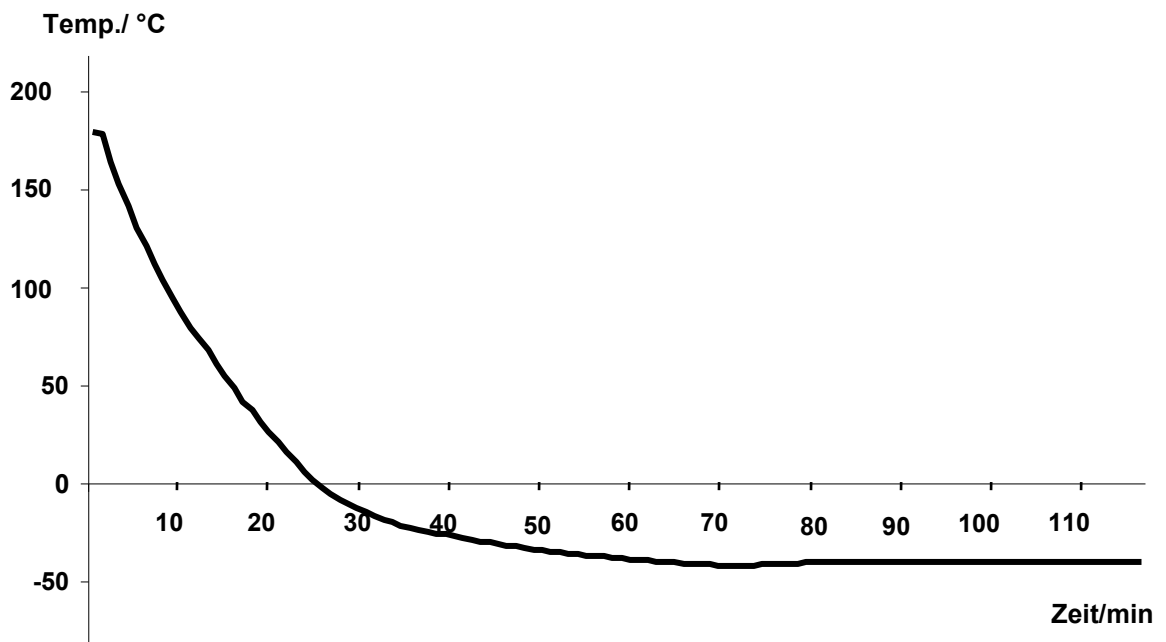

Aufheiz- und Abkühlkurve MK 1020:

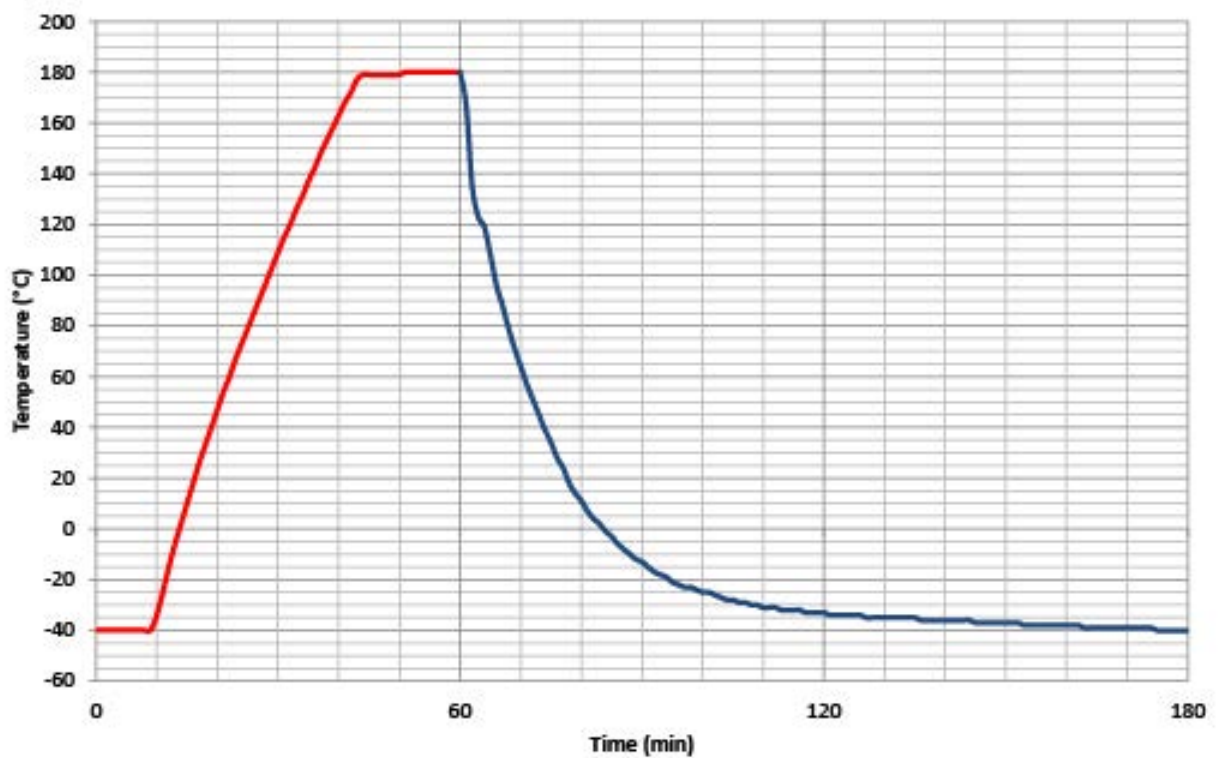

24.9 Aufheiz- und Abkühlkurven MKT

Aufheizkurve MKT 115:

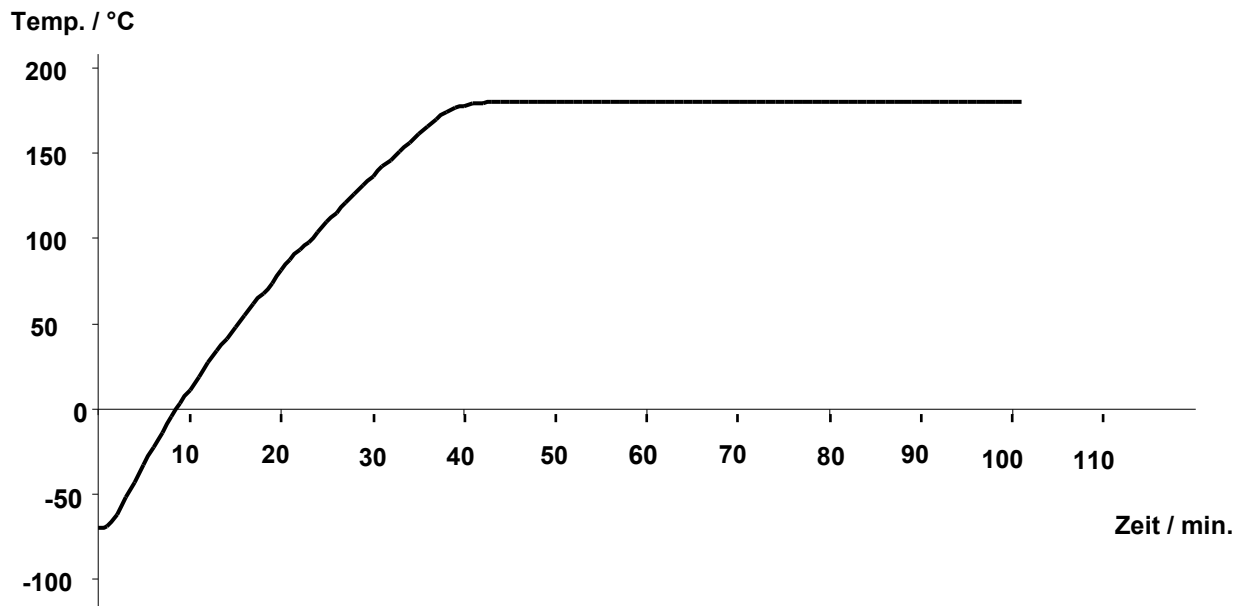

Abkühlkurve MKT 115:

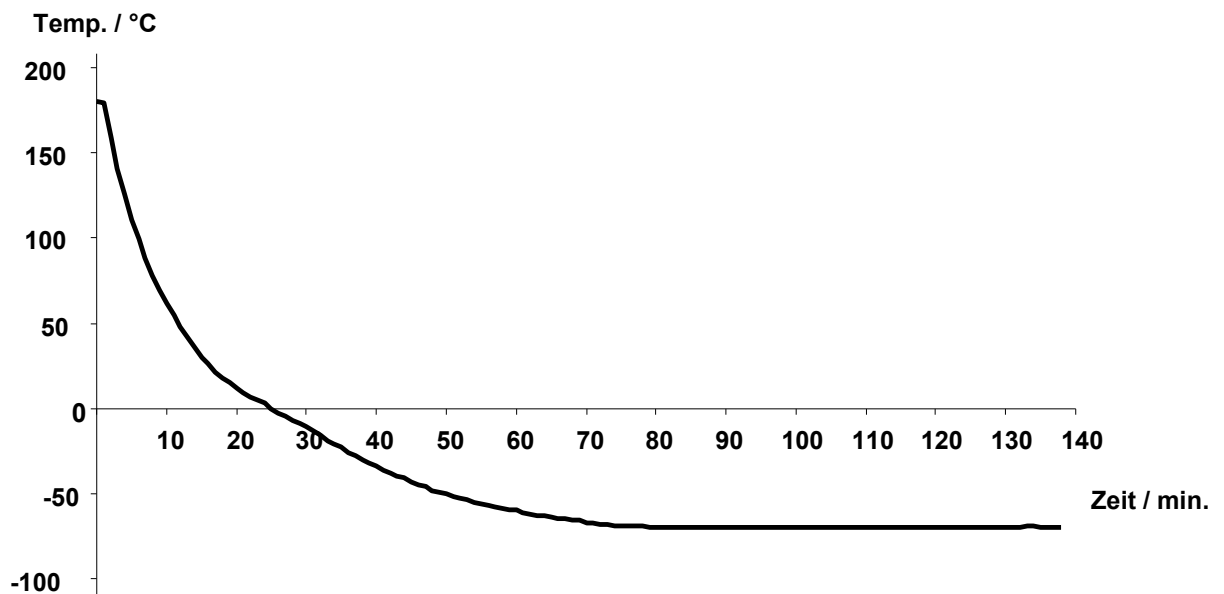

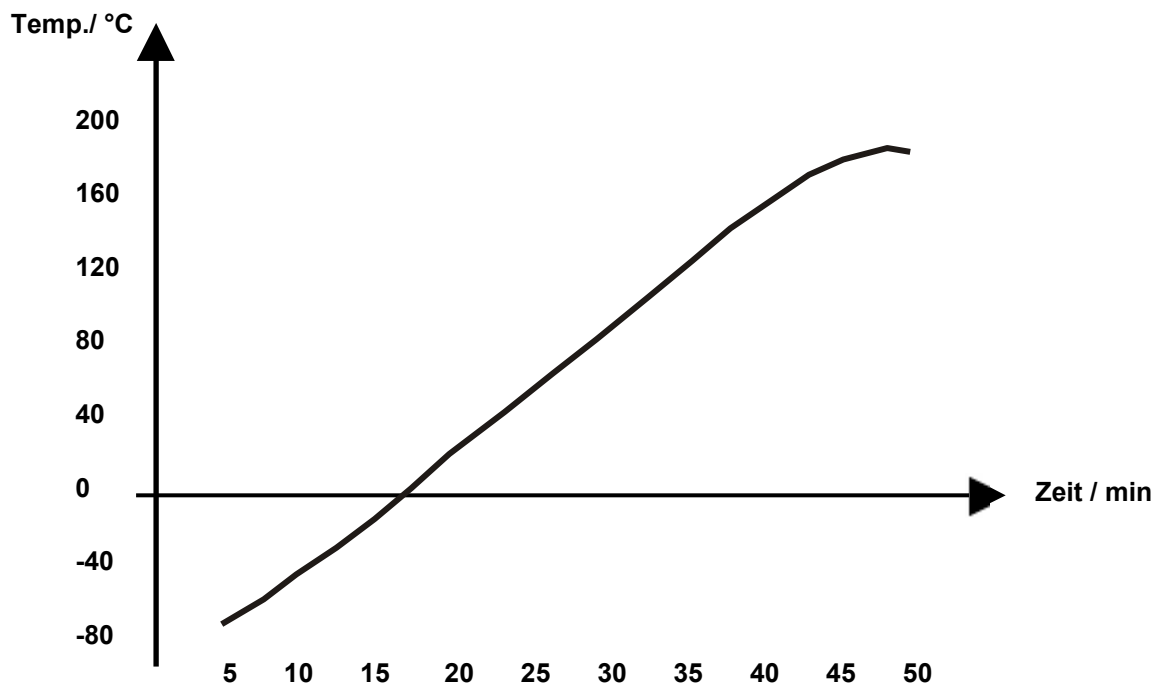
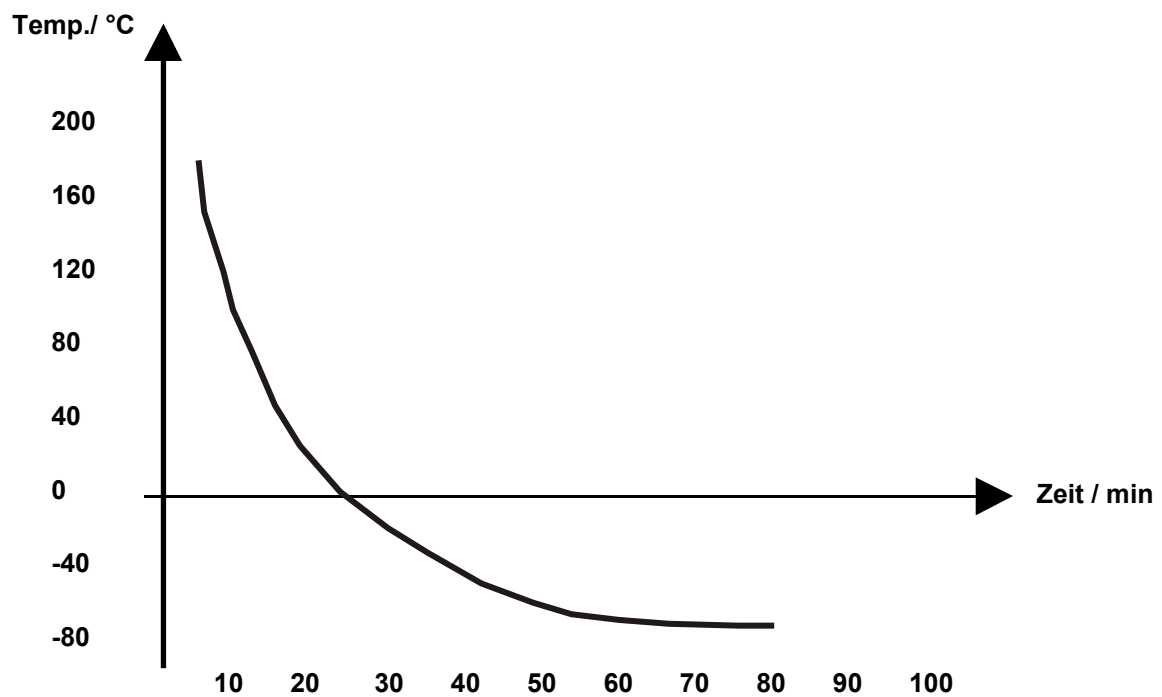
Aufheizkurve MKT 240:**Abkühlkurve MKT 240:**

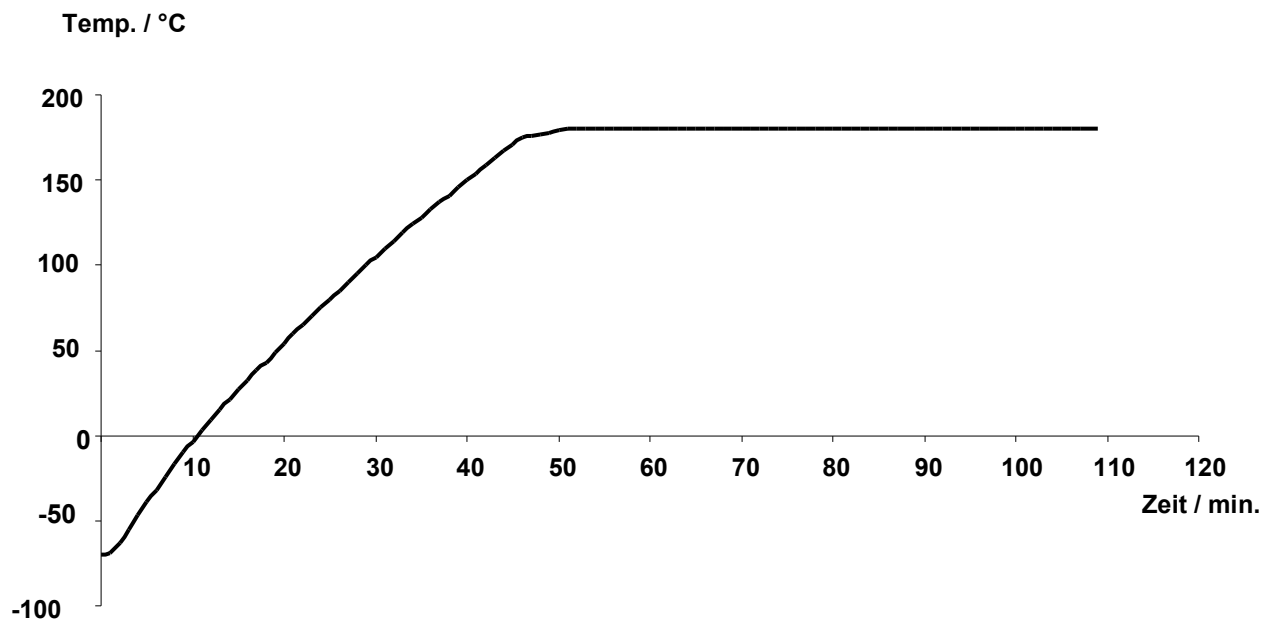
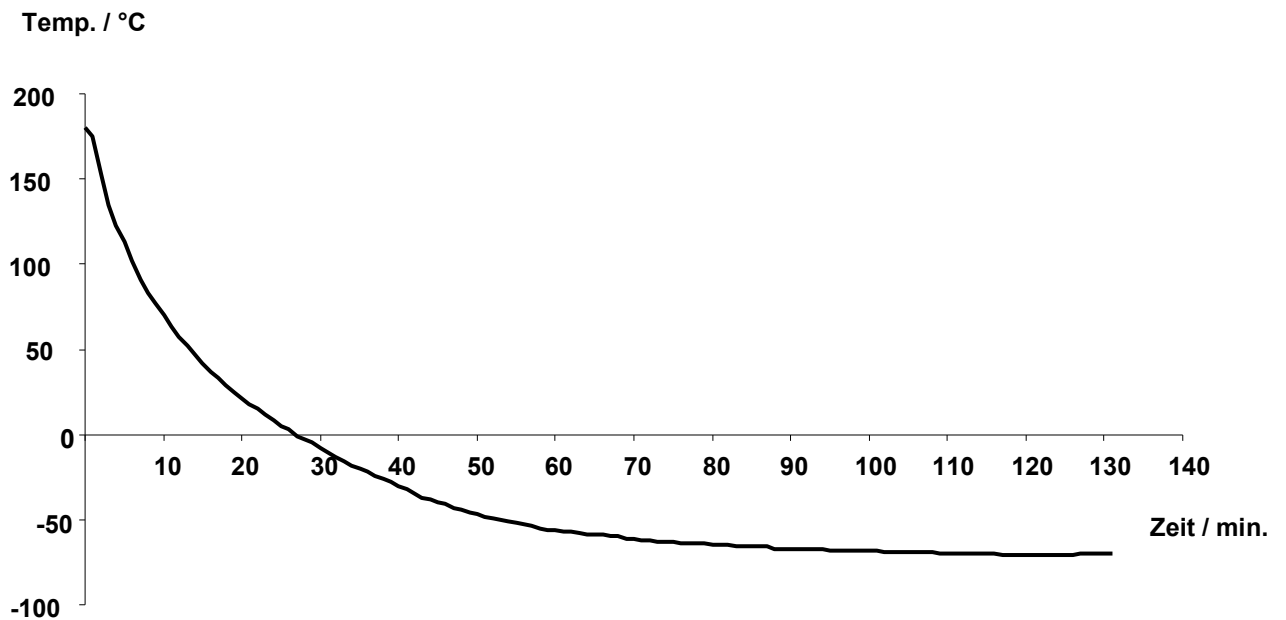
Aufheizkurve MKT 720:**Abkühlkurve MKT 720:**

24.10 Wärmekompensationskurven MK

Wärmekompensation MK 56:

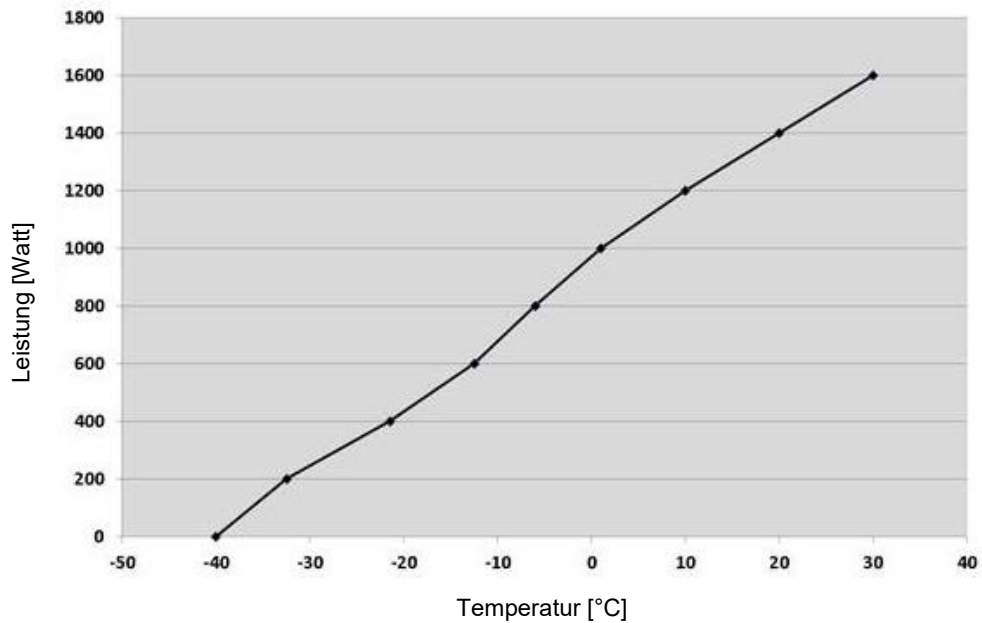

Wärmekompensation MK 115:

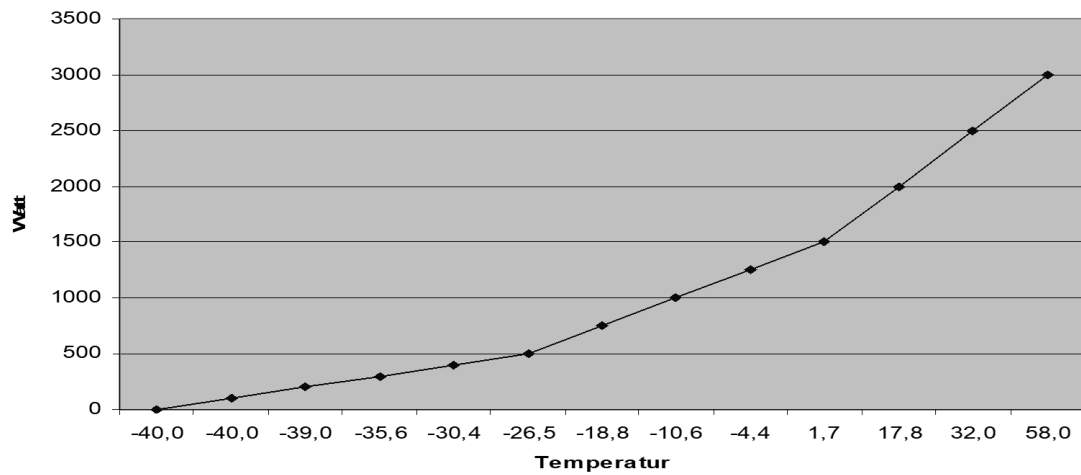

Wärmekompensation MK 240:

Wärmekompensation MK 240

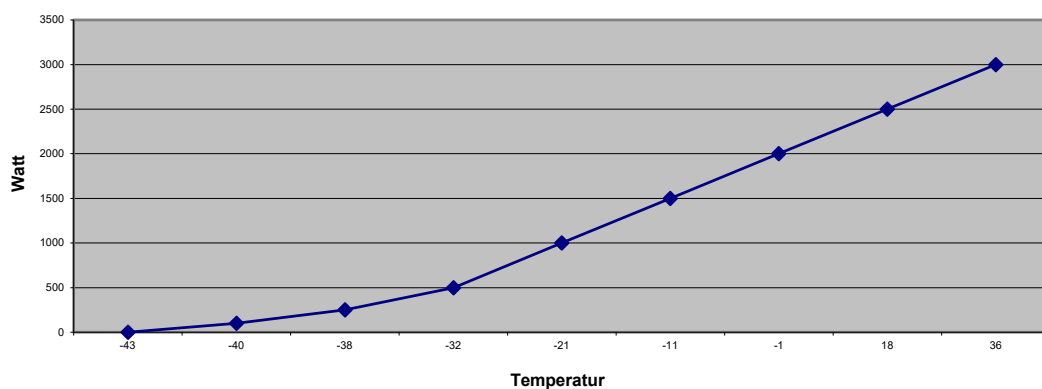

Wärmekompensation MK 400:

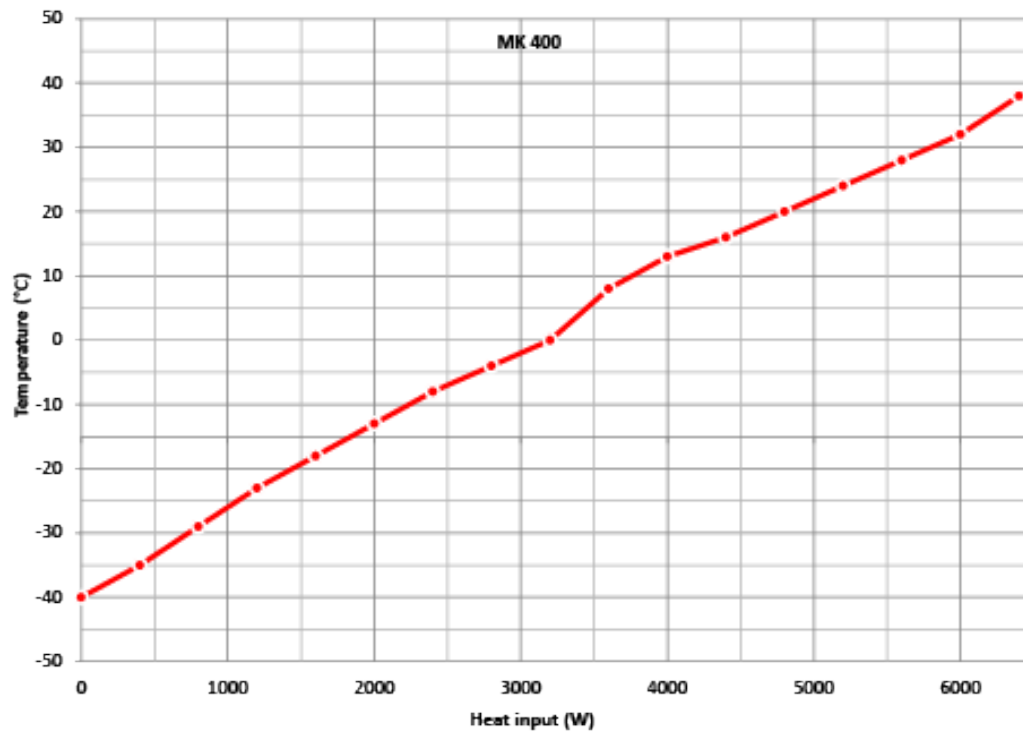

Wärmekompensation MK 720:

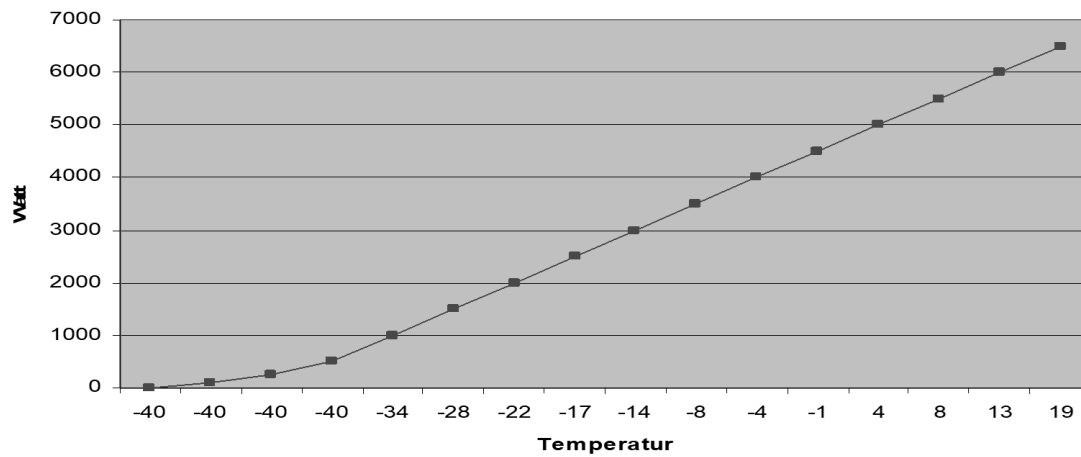

Wärmekompensation MK 1020:

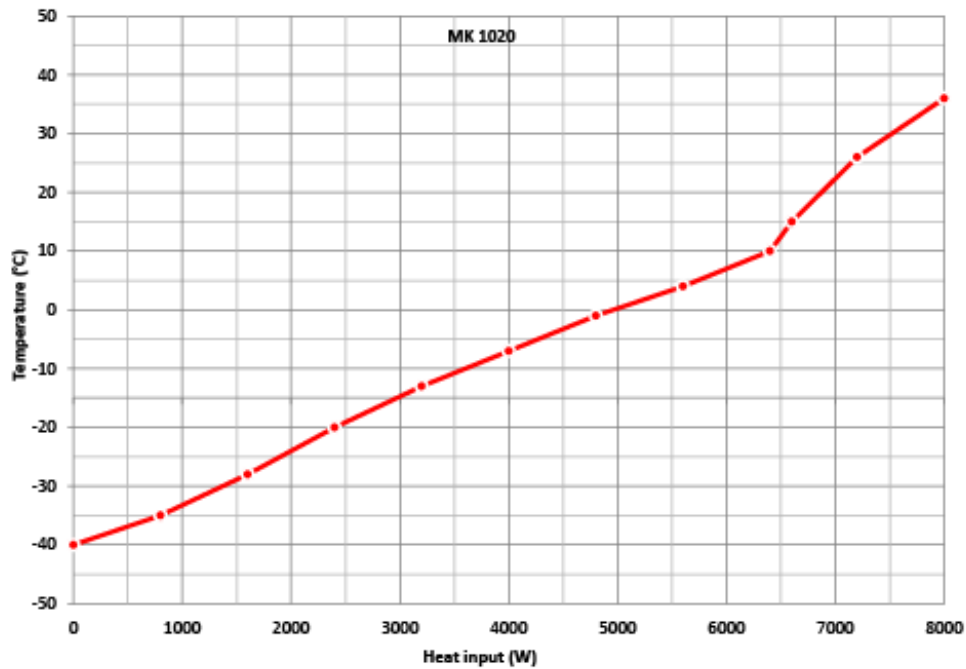

Einbringen einer Wärmelast führt dazu, dass die Kältemaschine im Dauerbetrieb läuft. In diesem Falle sind häufigere Wartungsintervalle notwendig.

24.11 Wärmekompensationskurven MKT

Wärmekompensation MKT 115:

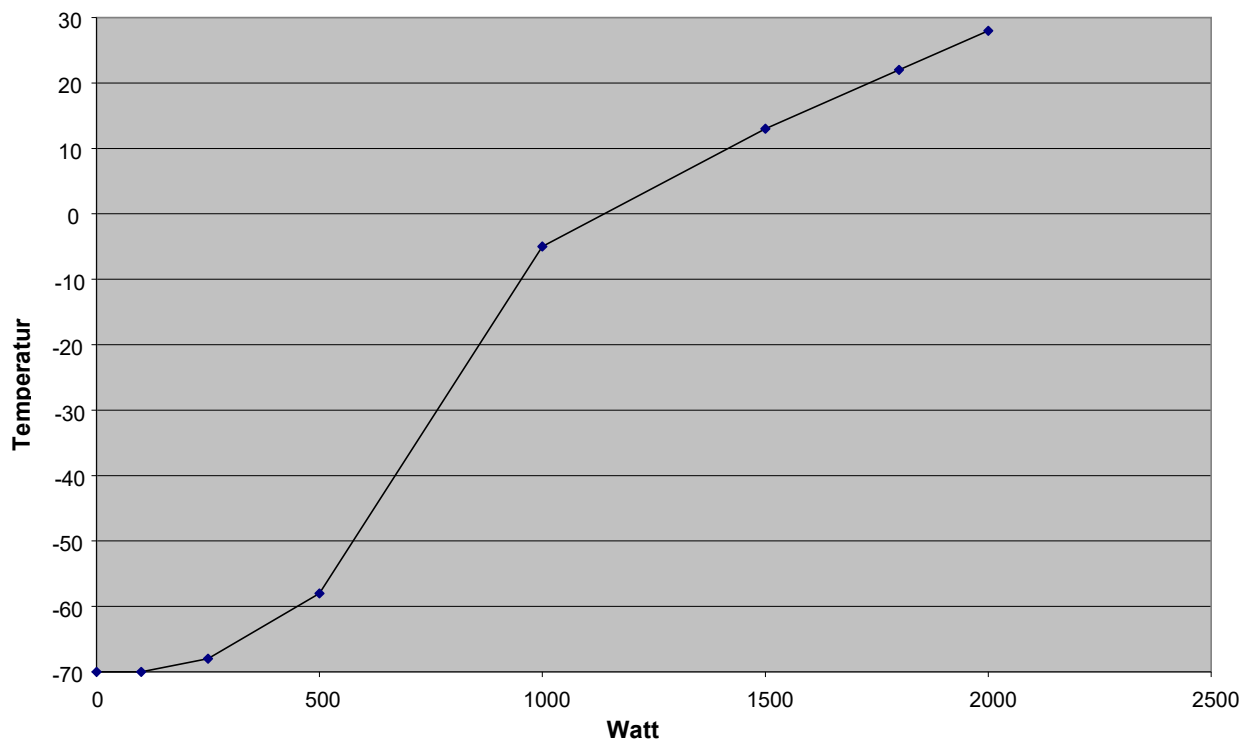

Wärmekompensation MKT 240:

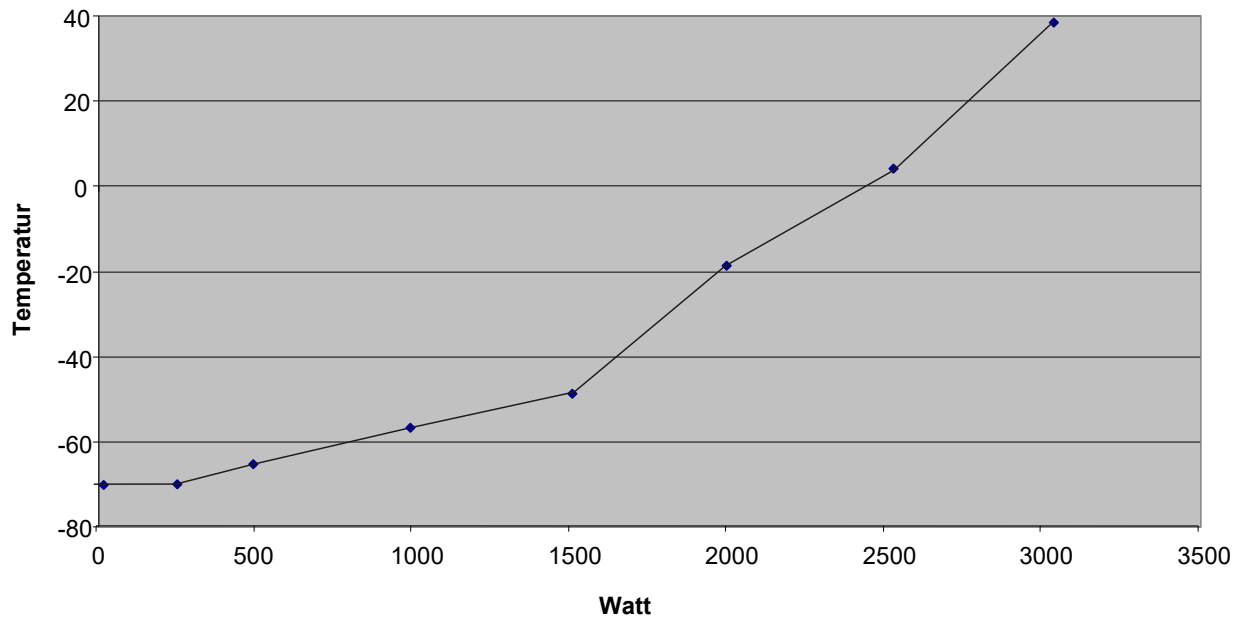

Wärmekompensation MKT 720:

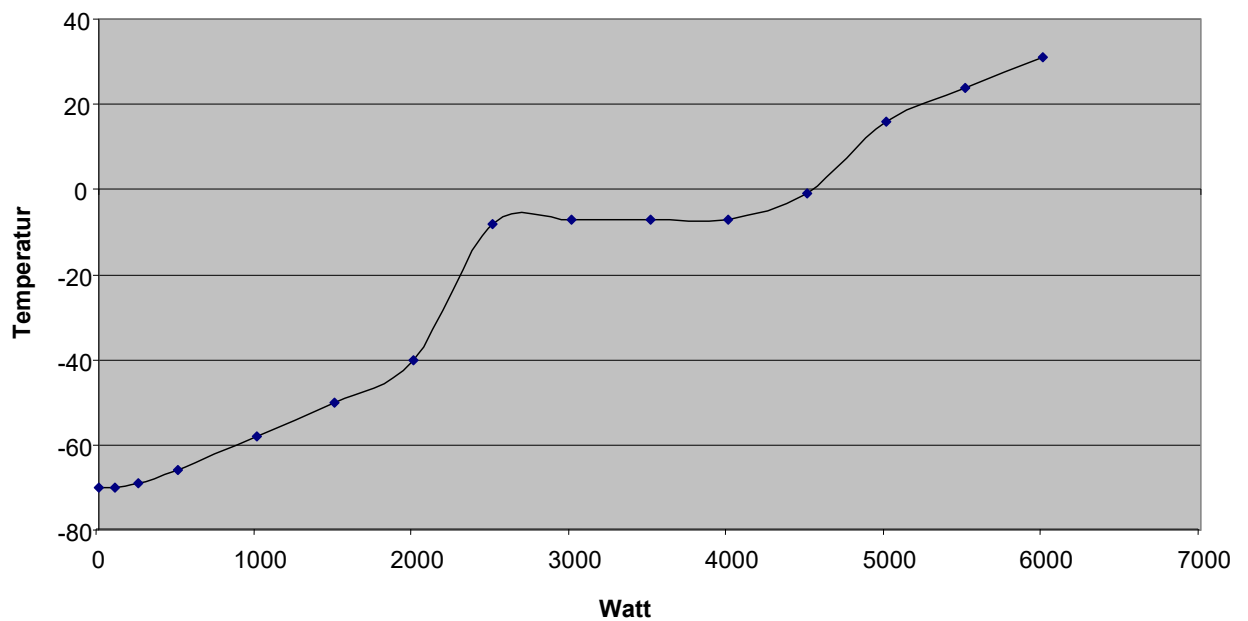

Einbringen einer Wärmelast führt dazu, dass die Kältemaschine im Dauerbetrieb läuft. In diesem Falle sind häufigere Wartungsintervalle notwendig.

24.12 Geräteabmessungen

Geräteabmessungen MK 56:

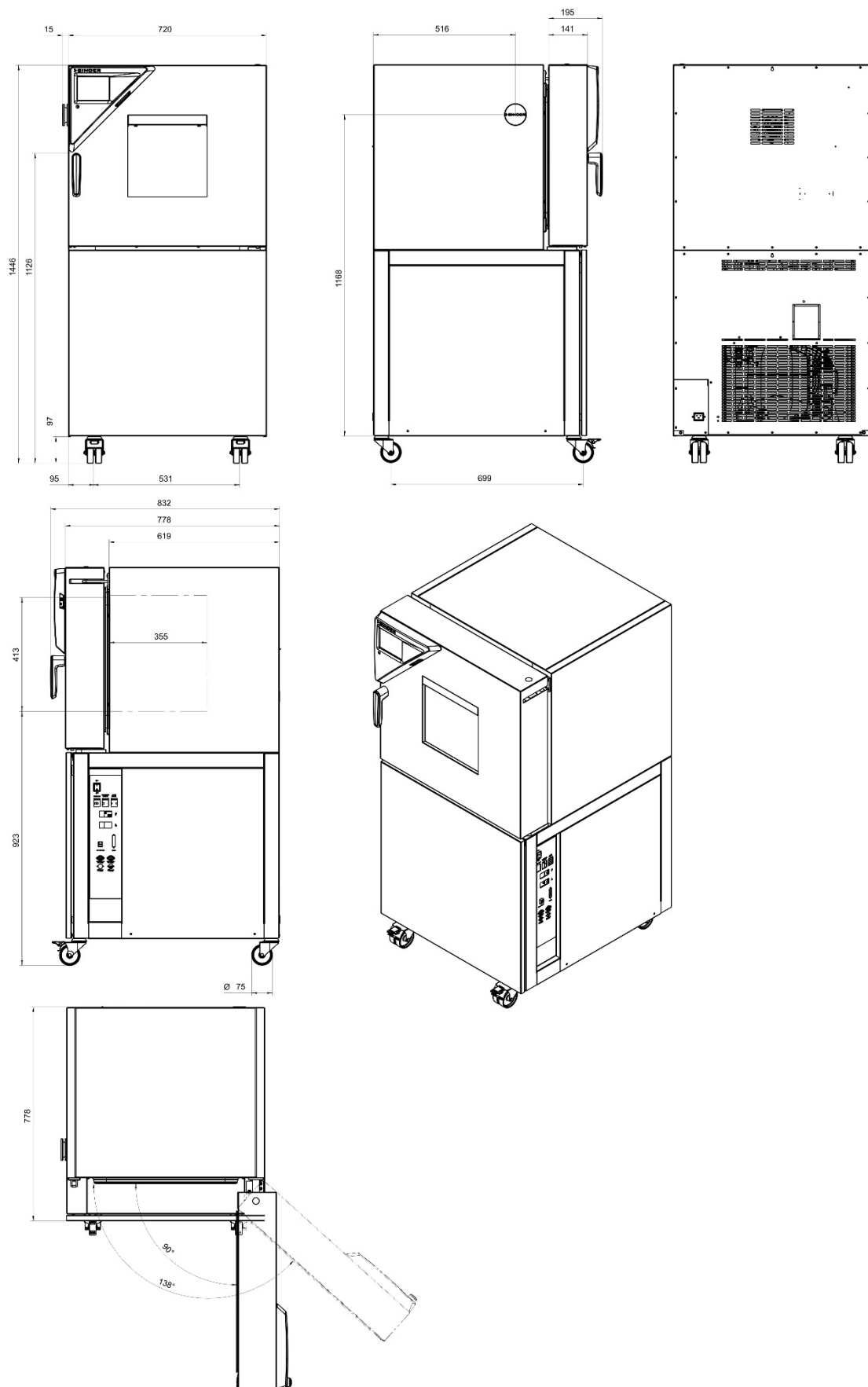

[mm]

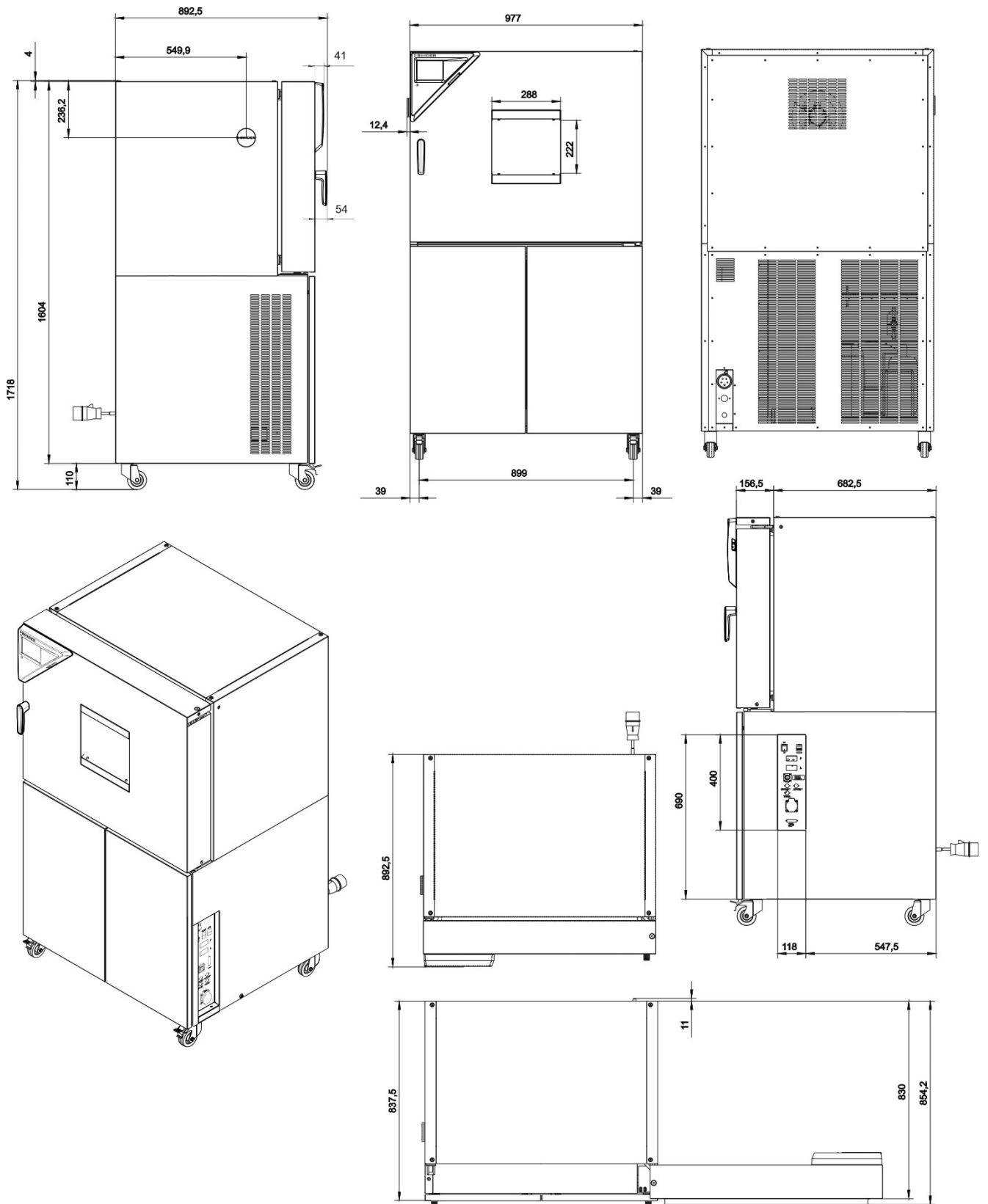
Geräteabmessungen MK / MKT 115:

[mm]

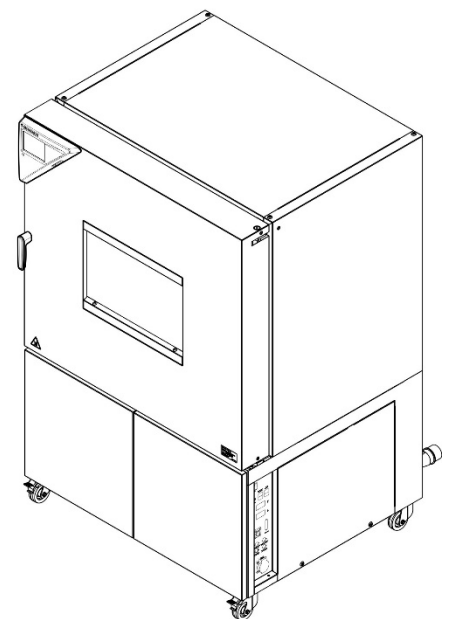
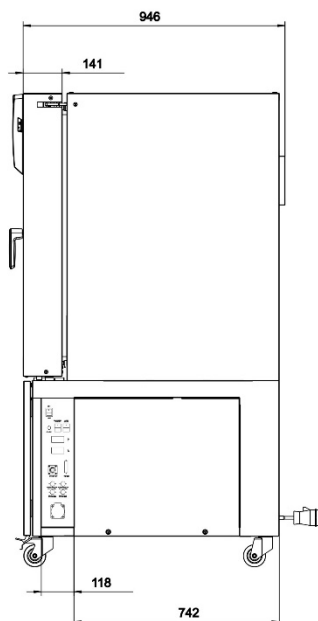
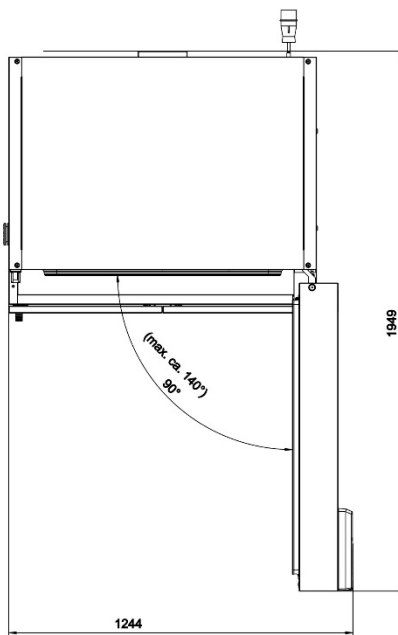
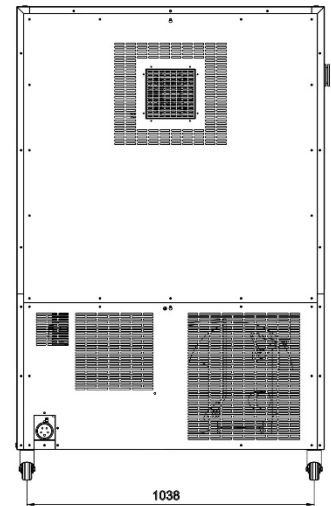
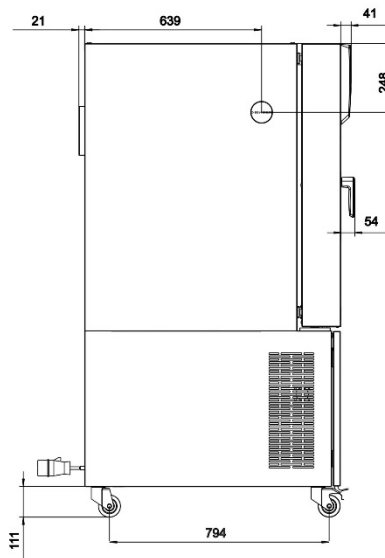
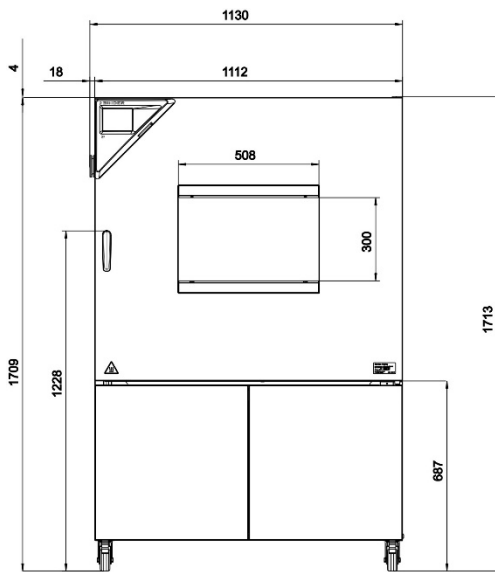
Geräteabmessungen MK 240:

[mm]

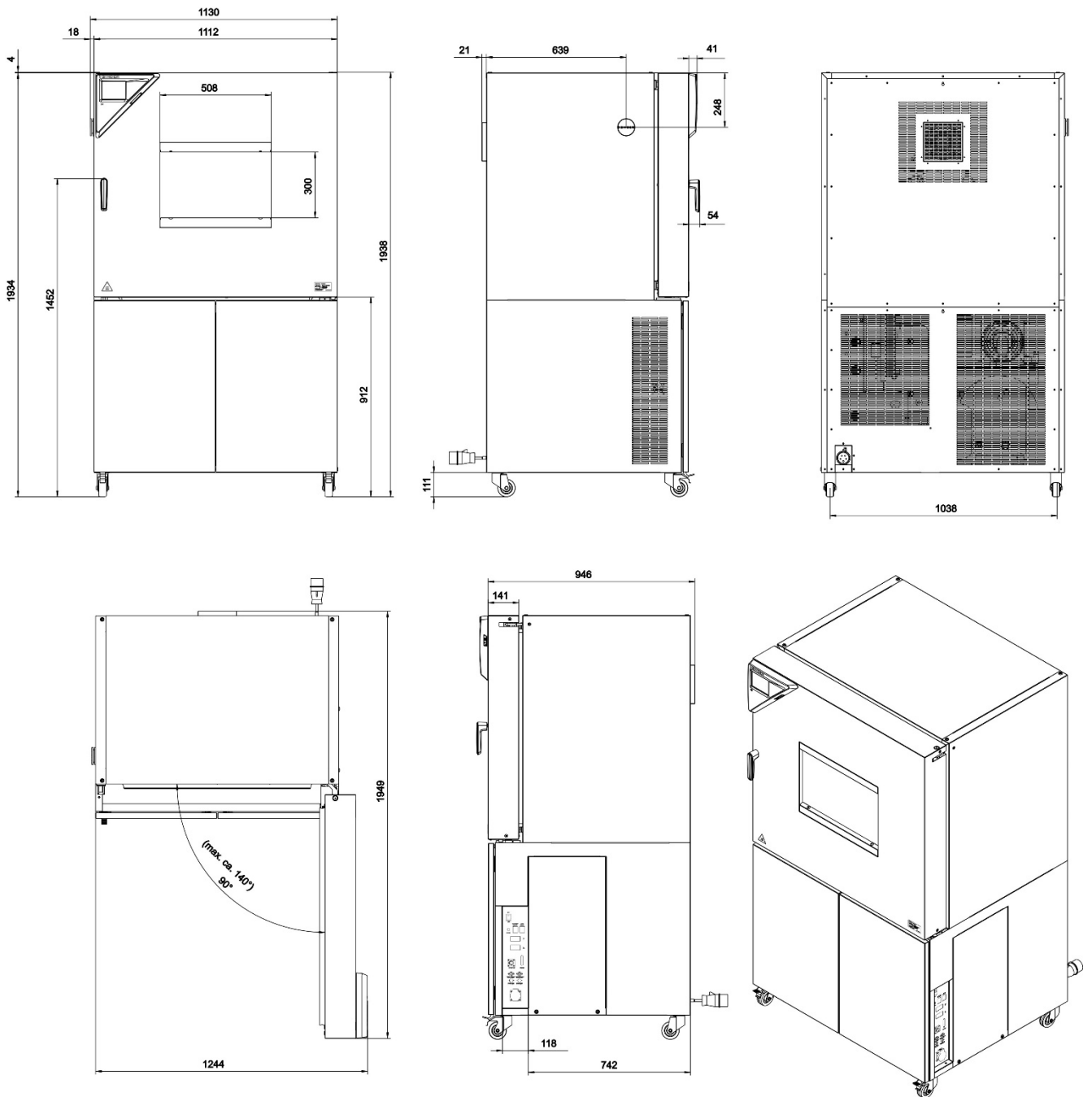
Geräteabmessungen MKT 240:

[mm]

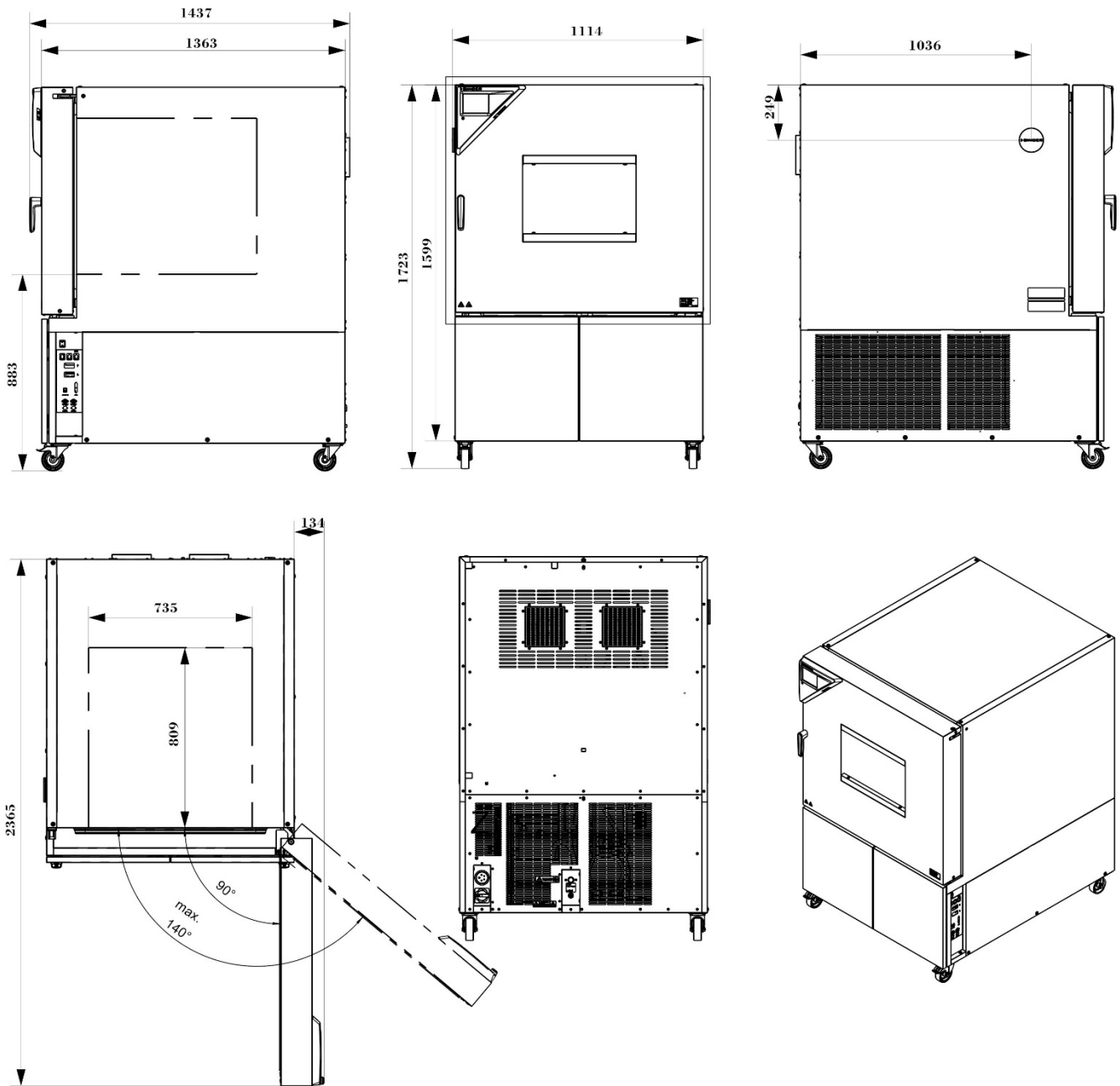
Geräteabmessungen MK 400:

[mm]

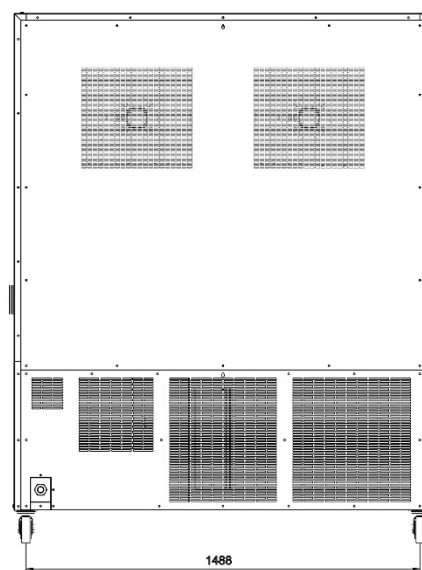
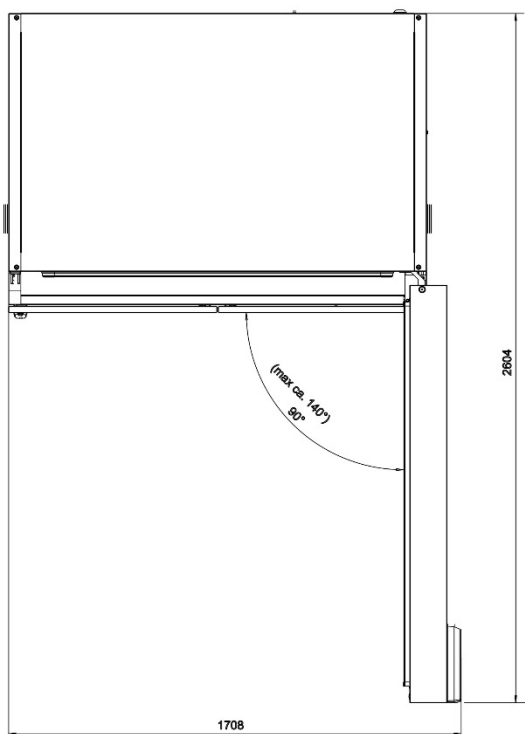
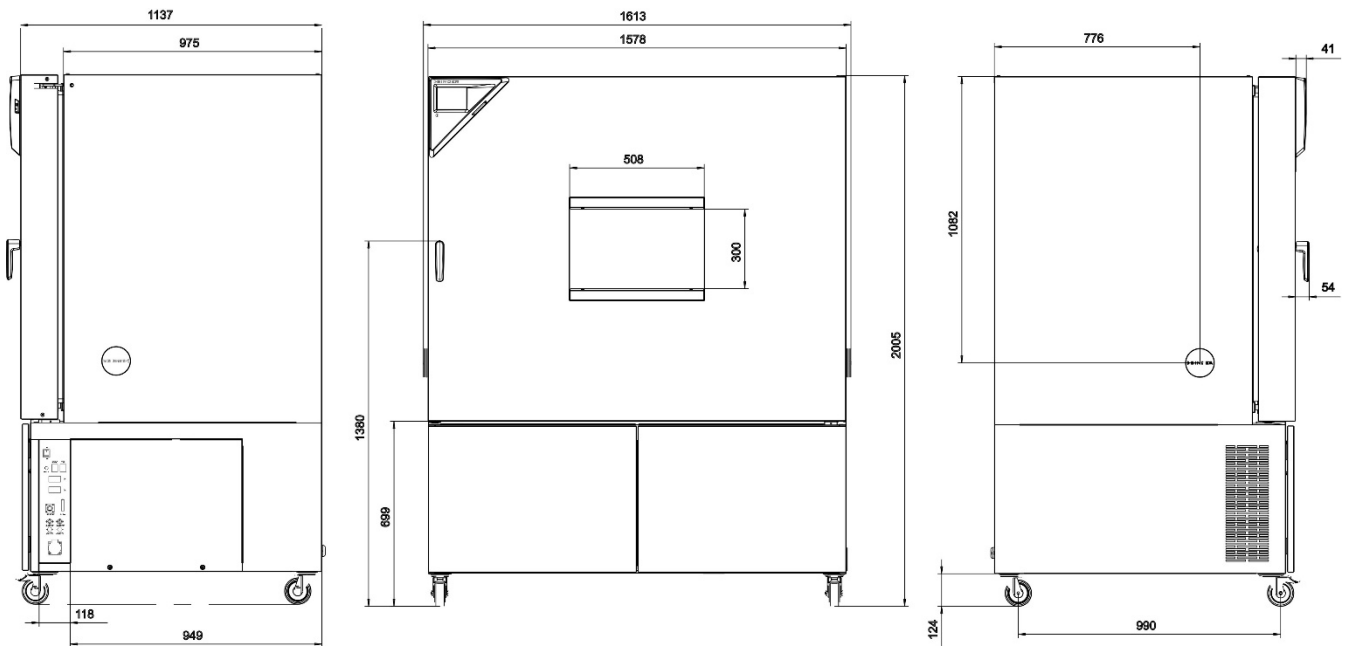
Geräteabmessungen MK / MKT 720:

[mm]

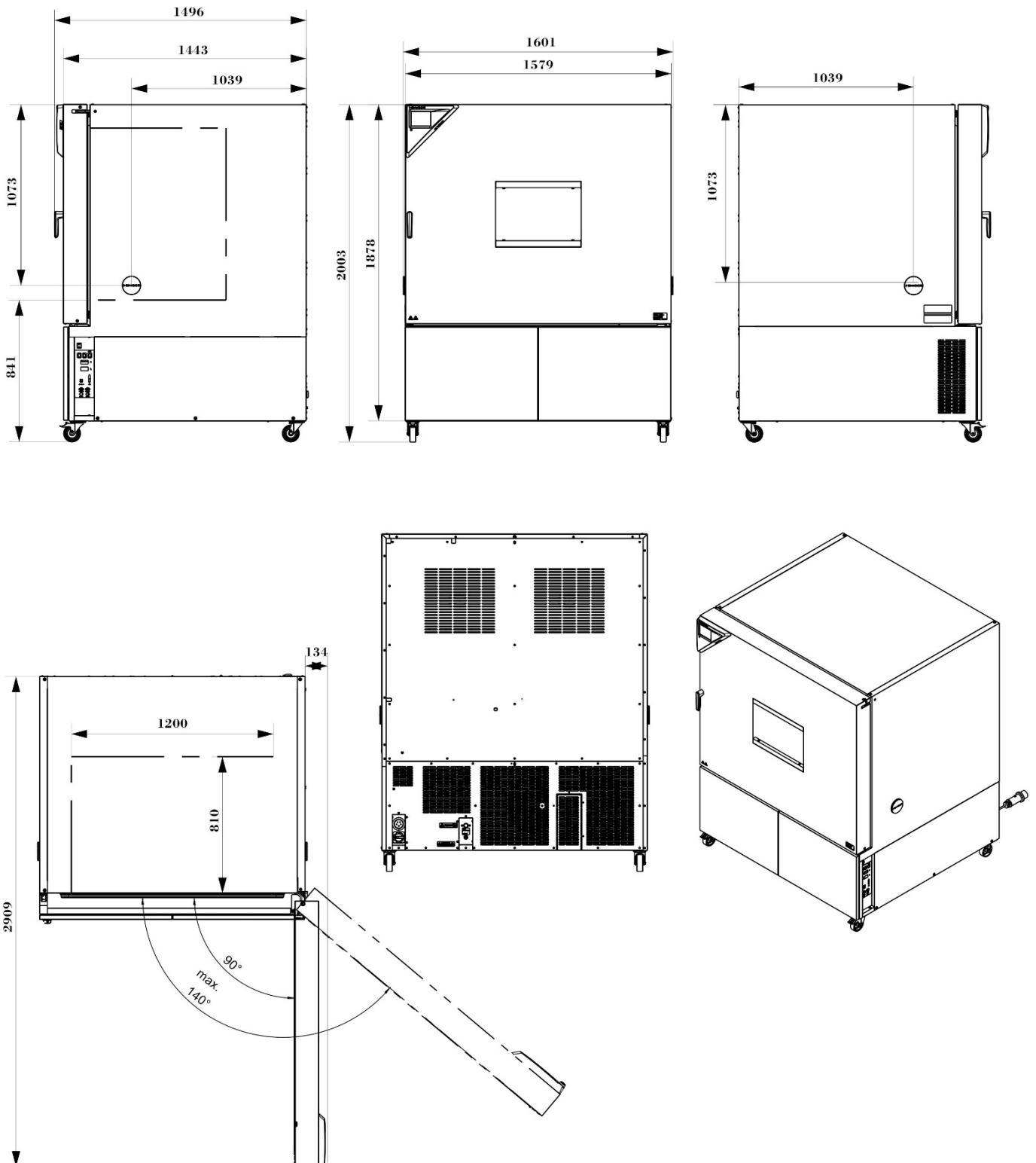
Geräteabmessungen MK 1020:

[mm]

25. Zertifikate und Konformitätserklärungen

25.1 EU-Konformitätserklärung MK

CE EU-Konformitätserklärung / EU Declaration of Conformity / Déclaration de conformité UE / Declaración de conformidad UE / Dichiarazione di conformità UE / Декларация соответствия EU

Hersteller / Manufacturer / Fabricant / Fabricante / Fabbicante / Производитель	BINDER GmbH
Anschrift / Address / Adresse / Dirección / Indirizzo / Адрес	Im Mittleren Ösch 5, 78532 Tuttlingen, Germany
Produkt / Product / Produit / Producto / Prodotto / Продукт	Wechselklimaschränke Alternating climate chambers Enceintes climatiques pour des conditions variables Cámaras de clima alternante Camere per condizioni climatiche con alternanza Камеры моделирования условий окружающей среды для сложных температурных условий
Typenbezeichnung / Type / Type / Tipo / Tipo / Тип	MK 56 (230V/240V), MK 115, MK 240, MK 400, MK 720, MK 1020 (E5)
Art. No. / Art. no. / Réf. / Art. N° / Art. n. / № арт.	9020-0374, 9120-0374, 9020-0388, 9120-0388 9020-0375, 9120-0375, 9020-0376, 9120-0376 9020-0406, 9120-0406, 9020-0377, 9120-0377 9020-0407, 9120-0407

Die oben beschriebenen Maschinen sind konform mit folgenden EG/EU-Richtlinien:

The machines described above are in conformity with the following EC/EU Directives:

Les machines décrites ci-dessus sont conformes aux directives CE/UE suivantes:

La máquina descrita arriba cumple con las siguientes directivas de la CE/UE:

Le macchine sopra descritte sono conforme alle seguenti direttive CE/UE:

Машина, указанная выше, полностью соответствует следующим регламентам ЕС/ЕУ:

- 2006/42/EC**
 Maschinenrichtlinie 2006/42/EG / Machinery directive 2006/42/EC / Directive Machines 2006/42/EC / Directiva 2006/42/CE (Máquinas) / Direttiva macchine 2006/42/CE / Директива о машинах 2006/42/EC
- 2014/30/EU**
 EMV-Richtlinie 2014/30/EU / EMC Directive 2014/30/EU / Directive CEM 2014/30/UE / Directiva CEM 2014/30/UE / Direttiva EMC 2014/30/UE / Директива ЭМС 2014/30/EU
- 2011/65/EU, (EU) 2015/863**
 RoHS-Richtlinien 2011/65/EU und (EU) 2015/863 / RoHS Directives 2011/65/EU and (EU) 2015/863 / Directives RoHS 2011/65/UE et (UE) 2015/863 / Directivas RoHS 2011/65/UE y (UE) 2015/863 / Direttive RoHS 2011/65/UE et (UE) 2015/863 / Директивы RoHS 2011/65/EU и (EU) 2015/863

1 / 3

BINDER GmbH Posifach 102 D-78502 Tuttlingen Anschrift: BINDER GmbH Im Mittleren Ösch 5 D-78532 Tuttlingen
 Kontakt: Telefon: +49 (0) 74 62 / 20 05 - 0 | Telefax: +49 (0) 74 62 / 20 05 - 100 | info@binder-world.com | www.binder-world.com
 Geschäftsführung: Dipl.-Ing. Peter M. Binder | Amtsgericht Stuttgart, HRB 727150 | Sitz der Gesellschaft: Tuttlingen
 Bankverbindung: Kreissparkasse Tuttlingen IBAN-Code: DE05643 500700 000002266 | SWIFT-Code: SOLA DE 51TUT
 Deutsche Bank Tuttlingen IBAN-Code: DE56653 70075 0213870900 | SWIFT-Code: DEUT DE 55653
 Altgeräte-Entsorgung gemäß WEEE-Reg.-Nr. DE 37004983

Die oben beschriebenen Maschinen entsprechen aufgrund ihrer Konzipierung und Bauart sowie in der von uns in Verkehr gebrachten Ausführung den einschlägigen grundlegenden Sicherheits- und Gesundheitsanforderungen der genannten EG/EU-Richtlinien.

The machines described above are conform to the mentioned EC/EU directives in regard to the relevant safety and health demands due to their conception and style of construction as well as to the version put onto market by us.

Les machines décrites ci-dessus correspondent aux demandes de sécurité et de santé des directives citées de la CE/UE due à leur conception et construction et dans la réalisation mise sur le marché par nous.

Las máquinas descritas arriba se corresponden con los requisitos básicos pertinentes de seguridad y salud de las citadas directivas de la CE/UE debido a su concepción y fabricación, así como a la realización llevada a cabo por nosotros.

Le macchine sopra descritte sono conforme ai requisiti essenziali di sanità e sicurezza pertinenti delle summenzionate direttive CE/UE in termini di progettazione, tipo di costruzione ed esecuzione messa da noi in circolazione.

Машины описано выше, соответствует указанным директивам ЕС/ЕУ в отношении требований соответствующей безопасности и здоровья по концепции и конструкции так же как и версия, применяемая нами на рынке.

Die oben beschriebenen Maschinen tragen entsprechend die Kennzeichnung CE.

The machines described above, corresponding to this, bear the CE-mark.

Les machines décrits ci-dessus, en correspondance, portent l'indication CE.

Las máquinas descritas arriba, en conformidad, llevan la indicación CE.

Le macchine sopra descritte sono contrassegnate dal marchio CE.

Машины описано выше, в соответствии с изложенным выше маркированы знаком CE.

Die oben beschriebenen Maschinen sind konform mit folgenden harmonisierten Normen:

The machines described above are in conformity with the following harmonized standards:

Les machines décrits ci-dessus sont conformes aux normes harmonisées suivantes :

Las máquinas descritas arriba cumplen con las siguientes normas:

Le macchine sopra descritte sono conforme alle seguenti normative armonizzate:

Машины описано выше, полностью соответствуют следующим стандартам:

Sicherheit / Safety / Sécurité / Seguridad / Sicurezza / Нормативы по безопасности

- **EN ISO 12100:2010 + Corr. 1:2011**
- **EN ISO 13732-1:2008**
- **EN 60204-1:2018**

EMV / EMC / CEM / CEM / EMC / ЭМС
• EN 61326-1:2013
RoHS
• EN IEC 63000:2018

78532 Tuttlingen, 28.01.2022

BINDER GmbH



P. Wimmer

Vice President
Vice President
Vice président
Vicepresidente
vicepresidente
Вице-президент



J. Bollaender

Leiter F & E
Director R & D
Chef de service R&D
Responsable I & D
Direttore R & D
Глава департамента R&D

3 / 3

BINDER GmbH Postfach 102 D-78502 Tuttlingen Anschrift: BINDER GmbH Im Mittleren Ösch 5 D-78532 Tuttlingen
Kontakt: Telefon: +49 (0) 74 62 / 20 05 – 0 | Telefax: +49 (0) 74 62 / 20 05 – 100 | info@binder-world.com | www.binder-world.com
Geschäftsführung: Dipl.-Ing. Peter M. Binder | Amtsgericht Stuttgart, HRB 727150 | Sitz der Gesellschaft: Tuttlingen
Bankverbindung: Kreissparkasse Tuttlingen IBAN-Code: DE05643 500700 000002266 | SWIFT-Code: SOLA DE S1TUT
Deutsche Bank Tuttlingen IBAN-Code: DE56653 70075 0213870900 | SWIFT-Code: DEUT DE 55653
Altgeräte-Entsorgung gemäß WEEE-Reg.-Nr. DE 37004983

25.2 EU-Konformitätserklärung MKT



CE EU-Konformitätserklärung / EU Declaration of Conformity / Déclaration de conformité UE / Declaración de conformidad UE / Dichiarazione di conformità UE / Декларация соответствия EU

Hersteller / Manufacturer / Fabricant / Fabricante / Fabbicante / Производитель	BINDER GmbH
Anschrift / Address / Adresse / Dirección / Indirizzo / Адрес	Im Mittleren Ösch 5, 78532 Tuttlingen, Germany
Produkt / Product / Produit / Producto / Prodotto / Продукт	Wechselklimaschränke mit Tieftemperatur Alternating climate chambers with deep temperature Enceintes climatiques pour des conditions variables à basses températures Cámaras de clima alternante con zona de baja temperatura Camere per condizioni climatiche con alternanza, con zona di temperatura bassa Камеры моделирования условий окружающей среды для сложных условий в области низких температур
Typenbezeichnung / Type / Type / Tipo / Tipo / Тип	MKT 115, MKT 240, MKT 720 (E5)
Art. No. / Art. no. / Réf. / Art. Nº / Art. n. / № арт.	9020-0385, 9120-0385, 9020-0386, 9120-0386 9020-0387, 9120-0387

Die oben beschriebenen Maschinen sind konform mit folgenden EG/EU-Richtlinien (gemäß Veröffentlichung im Amtsblatt der europäischen Kommission):

The machines described above are in conformity with the following EC/EU Directives (as published in the Official Journal of the European Union):

Les machines décrites ci-dessus sont conformes aux directives CE/UE suivantes (selon leur publication dans le Journal officiel de l'Union européenne):

La máquina descrita arriba cumple con las siguientes directivas de la CE/UE (publicados en el Diario oficial de la Unión Europea):

Le macchine sopra descritte sono conforme alle seguenti direttive CE/UE (secondo la pubblicazione nella Gazzetta ufficiale della Commissione europea):

Машина, указанная выше, полностью соответствует следующим регламентам ЕС/ЕУ (опубликованным в Официальном журнале Европейского Содружества):

- **2006/42/EC**
Maschinenrichtlinie 2006/42/EG / Machinery directive 2006/42/EC / Directive Machines 2006/42/EC / Directiva 2006/42/CE (Máquinas) / Direttiva macchine 2006/42/CE / Директива о машинах 2006/42/EC
- **2014/30/EU**
EMV-Richtlinie 2014/30/EU / EMC Directive 2014/30/EU / Directive CEM 2014/30/UE / Directiva CEM 2014/30/UE / Direttiva EMC 2014/30/UE / Директива ЭМС 2014/30/EU
- **2011/65/EU, (EU) 2015/863**
RoHS-Richtlinien 2011/65/EU und (EU) 2015/863 / RoHS Directives 2011/65/EU and (EU) 2015/863 / Directives RoHS 2011/65/UE et (UE) 2015/863 / Directivas RoHS 2011/65/UE y (UE) 2015/863 / Direttive RoHS 2011/65/UE et (UE) 2015/863 / Директивы RoHS 2011/65/EU и (EU) 2015/863

1 / 3

BINDER GmbH Postfach 102 D-78502 Tuttlingen **Anschrift:** BINDER GmbH Im Mittleren Ösch 5 D-78532 Tuttlingen
Kontakt: Telefon: +49 (0) 74 62 / 20 05 - 0 | Telefax: +49 (0) 74 62 / 20 05 - 100 | info@binder-world.com | www.binder-world.com
Geschäftsführung: Dipl.-Ing. Peter M. Binder | Amtsgericht Stuttgart, HRB 727150 | Sitz der Gesellschaft: Tuttlingen
Bankverbindung: Kreissparkasse Tuttlingen | IBAN-Code: DE05 6435 0070 0000 0022 66 | SWIFT-Code: SOLA DE 31TUT
 \$-IBAN-Code: DE90 6435 0070 0220 2639 71 | SWIFT-Code: SOLA DE 31TUT
 Deutsche Bank Tuttlingen | IBAN-Code: DE56 6537 0075 0213 8709 00 | SWIFT-Code: DEUT DE 55653
 Altgeräte-Entsorgung gemäß WEEE-Reg.-Nr. DE 37004983

Die oben beschriebenen Maschinen entsprechen aufgrund ihrer Konzipierung und Bauart sowie in der von uns in Verkehr gebrachten Ausführung den einschlägigen grundlegenden Sicherheits- und Gesundheitsanforderungen der genannten EG/EU-Richtlinien.

The machines described above are conform to the mentioned EC/EU directives in regard to the relevant safety and health demands due to their conception and style of construction as well as to the version put onto market by us.

Les machines décrites ci-dessus correspondent aux demandes de sécurité et de santé des directives citées de la CE/UE due à leur conception et construction et dans la réalisation mise sur le marché par nous.

Las máquinas descritas arriba se corresponden con los requisitos básicos pertinentes de seguridad y salud de las citadas directivas de la CE/UE debido a su concepción y fabricación, así como a la realización llevada a cabo por nosotros.

Le macchine sopra descritte sono conforme ai requisiti essenziali di sanità e sicurezza pertinenti delle summenzionate direttive CE/UE in termini di progettazione, tipo di costruzione ed esecuzione messa da noi in circolazione.

Машины описано выше, соответствует указанным директивам ЕС/ЕУ в отношении требований соответствующей безопасности и здоровья по концепции и конструкции так же как и версия, применяемая нами на рынке.

Die oben beschriebenen Maschinen tragen entsprechend die Kennzeichnung CE.

The machines described above, corresponding to this, bear the CE-mark.

Les machines décrits ci-dessus, en correspondance, portent l'indication CE.

Las máquinas descritas arriba, en conformidad, llevan la indicación CE.

Le macchine sopra descritte sono contrassegnate dal marchio CE.

Машины описано выше, в соответствии с изложенным выше маркированы знаком CE.

Die oben beschriebenen Maschinen sind konform mit folgenden harmonisierten Normen:

The machines described above are in conformity with the following harmonized standards:

Les machines décrits ci-dessus sont conformes aux normes harmonisées suivantes :

Las máquinas descritas arriba cumplen con las siguientes normas:

Le macchine sopra descritte sono conforme alle seguenti normative armonizzate:

Машины описано выше, полностью соответствуют следующим стандартам:

EMV / EMC / CEM / CEM / EMC / ЭМС
• EN 61326-1:2013
RoHS
• EN IEC 63000:2018

Sicherheit / Safety / Sécurité / Seguridad / Sicurezza / Нормативы по безопасности

- Baumusterprüfbescheinigung NV 19184, ausgestellt von der DGUV Test am 24.06.2019 gemäß den DGUV Test Prüfgrundsätzen GS-NV 5:2017/09 in Übereinstimmung mit EN ISO 12100, EN ISO 13732-1, EN 60204-1
- Type Test Certificate NV 19184 issued by the DGUV Test on June 24, 2019 acc. to the DGUV Test Principles GS-NV 5:2017/09 in accordance with EN ISO 12100, EN ISO 13732-1, EN 60204-1
- Certificat d'examen de type NV 19184, émis par la DGUV Test le 24.06.2019 selon les principes de test DGUV Test GS-NV 5:2017/09 conformément aux normes EN ISO 12100, EN ISO 13732-1, EN 60204-1
- Certificado de examen de tipo NV 19184, emitido por DGUV Test el 24.06.2019 de acuerdo con los principios de prueba DGUV Test GS-NV 5:2017/09 de acuerdo con las normas EN ISO 12100, EN ISO 13732-1, EN 60204-1
- Certificato di esame del tipo NV 19184, rilasciato da DGUV Test il 24.06.2019 in conformità con i principi di prova DGUV Test GS-NV 5:2017/09 secondo secondo le norme EN ISO 12100, EN ISO 13732-1, EN 60204-1
- Сертификат типового испытания NV 19184, выданный «DGUV Test» 24.06.2019 в соответствии с принципами испытаний DGUV Test GS-NV 5:2017/09 в соответствии со стандартами EN ISO 12100, EN ISO 13732-1, EN 60204-1

78532 Tuttlingen, 14.09.2021

BINDER GmbH

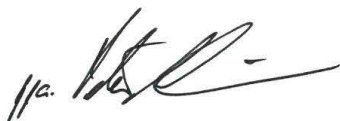

P. Wimmer

Vice President

Vice President

Vice président

Vicepresidente

vicepresidente

Вице-президент



J. Bollaender

Leiter F & E

Director R & D

Chef de service R&D

Responsable I & D

Direttore R & D

Глава департамента R&D

3 / 3

25.3 Zertifikat für das GS Prüfzeichen der Deutschen Gesetzlichen Unfallversicherung e.V. (DGUV)

Zertifikat
Nr. **NV 22059**
vom 10.03.2022



GS-Zertifikat

Name und Anschrift des
Zertifikatsinhabers:
(Auftraggeber)

Binder GmbH
Im Mittleren Ösch 5
78532 Tuttlingen

Produktbezeichnung:

Wechselklimaschrank

Typ:

MK 56, MK 115, MK 240, MK 400, MK 720, MK 1020,
MKF 56, MKF 115, MKF 240, MKF 400,
MKF 720, MKF 1020,
MKT 115, MKT 240, MKT 720,
MKFT 115, MKFT 240, MKFT 720

Prüfgrundlage:

GS-NV 5:2019/08 Prüfgrundsätze für Kühl- und Gefriermaschinen für
Industrie und Gewerbe

Zugehöriger Prüfbericht:

Prüfbericht zum Zertifikat NV 22059

Weitere Angaben:

Das Zertifikat bezieht sich auf die im zugehörigen Prüfbericht be-
schriebene Ausführung des Produkts.
Ersatz für NV 19183.

Das geprüfte Baumuster stimmt mit den in § 21 Absatz 1 des Produktsicherheitsgesetzes
genannten Anforderungen überein. Der Zertifikatsinhaber ist berechtigt, das umseitig abgebildete
GS-Zeichen an den mit dem geprüften Baumuster übereinstimmenden Produkten anzubringen.
Der Zertifikatsinhaber hat dabei die umseitig aufgeführten Bedingungen zu beachten.

Dieses Zertifikat einschließlich der Berechtigung zur Anbringung des GS-Zeichens ist gültig bis ein-
schließlich:

23.06.2024

Weiteres über die Gültigkeit, eine Gültigkeitsverlängerung und andere Bedingungen regelt die Prüf-
und Zertifizierungsordnung.



PZB04_D
01.18

Deutsche Gesetzliche Unfallversicherung (DGUV) e.V.
Spitzenverband der gewerblichen Berufsgenossenschaften
und der Unfallversicherungsträger der öffentlichen Hand
Vereinsregister-Nr. VR 751 B, Amtsgericht Charlottenburg

DGUV Test Prüf- und Zertifizierungsstelle Nahrungsmittel und Verpackung
Fachbereich Nahrungsmittel
Dynamostraße 7-11 • 68165 Mannheim • Deutschland
Telefon: +49 (0) 6 21 44 56-34 30 • Fax: +49 (0) 800 1977 553 16625

Rückseite GS-Zertifikat: NV 22059

GS-Zeichen



Normalausführung



Bei einer Höhe von 20 mm oder weniger
auch zulässige Ausführung

1. Der Zertifikatsinhaber hat die Voraussetzungen einzuhalten, die bei der Herstellung des umseitig genannten Produktes zu beachten sind, um die Übereinstimmung mit dem geprüften Baumuster zu gewährleisten.
2. Die Prüf- und Zertifizierungsstelle des Fachbereichs Nahrungsmittel führt in regelmäßigen Abständen Kontrollmaßnahmen zur Überwachung der Herstellung und rechtmäßigen Verwendung des GS-Zeichens durch.
3. Die für die Herstellung verantwortliche Person hat sich zur Einhaltung der Voraussetzungen nach Nummer 1 und Duldung der Kontrollmaßnahmen verpflichtet.
4. Die Prüf- und Zertifizierungsstelle entzieht dem Zertifikatsinhaber die Zuerkennung des GS-Zeichens, wenn sich die Anforderungen nach § 21 Absatz 1 Produktsicherheitsgesetz geändert haben oder die Voraussetzungen nach Nummer 1 nicht eingehalten werden.
5. Das GS-Zeichen darf nur verwendet und mit ihm darf nur geworben werden, wenn die Voraussetzungen nach § 22 Produktsicherheitsgesetz erfüllt sind.

26. Unbedenklichkeitsbescheinigung

26.1 Für Geräte außerhalb USA und Kanada

Erklärung zur Sicherheit und gesundheitlichen Unbedenklichkeit

Die Sicherheit und Gesundheit unserer Mitarbeiter, die Gefahrstoffverordnung GefStoFV und die Vorschriften zur Sicherheit am Arbeitsplatz machen es erforderlich, dass dieses Formblatt für alle Produkte, die an uns zurückgeschickt werden, ausgefüllt wird.



Ohne Vorliegen des vollständig ausgefüllten Formblattes ist eine Reparatur nicht möglich.

- Eine vollständig ausgefüllte Kopie dieses Formblattes soll per Fax unter Nr. +49 (0) 7462 2005 93555 oder Brief vorab an uns gesandt werden, so dass die Information vorliegt, bevor das Gerät/Bauteil eintrifft. Eine weitere Kopie soll dem Gerät/Bauteil beigelegt sein. Ggf. ist die Spedition zu informieren.
- Unvollständige Angaben oder Nichteinhalten dieses Ablaufs führen zwangsläufig zu beträchtlichen Verzögerungen in der Abwicklung. Bitte haben Sie Verständnis für Maßnahmen, die außerhalb unserer Einflussmöglichkeiten liegen und helfen Sie mit, den Ablauf zu beschleunigen.
- **Bitte unbedingt vollständig ausfüllen.**

1.	Gerät / Bauteil / Typ:
2.	Serien- Nr.:
3.	Einzelheiten über die eingesetzten Substanzen / biologische Materialien:
3.1	Bezeichnungen:
a)	_____
b)	_____
c)	_____
3.2	Vorsichtsmaßnahmen beim Umgang mit diesen Stoffen:
a)	_____
b)	_____
c)	_____
3.3	Maßnahmen bei Personenkontakt oder Freisetzung
a)	_____
b)	_____
c)	_____
d)	_____
3.4	Weitere zu beachtende und wichtige Informationen:
a)	_____
b)	_____
c)	_____

4. Erklärung zur Gefährlichkeit der Stoffe (bitte Zutreffendes ankreuzen):	
<input type="checkbox"/> 4.1 Für nicht giftige, nicht radioaktive, biologisch ungefährliche Stoffe Wir versichern, dass das o.g. Gerät/Bauteil ... <input type="checkbox"/> weder giftige noch sonstige gefährliche Stoffe enthält oder solche anhaften. <input type="checkbox"/> auch evtl. entstandene Reaktionsprodukte weder giftig sind noch sonst eine Gefährdung darstellen. <input type="checkbox"/> evtl. Rückstände von Gefahrenstoffen entfernt wurden.	
<input type="checkbox"/> 4.2 Für giftige, radioaktive, biologisch bedenkliche bzw. gefährliche Stoffe oder anderweitig gefährliche Stoffe Wir versichern, dass ... <input type="checkbox"/> die gefährlichen Stoffe, die mit dem o.g. Gerät/Bauteil in Kontakt kamen, in 3.1 aufgelistet sind und alle Angaben vollständig sind. <input type="checkbox"/> das Gerät/Bauteil nicht mit Radioaktivität in Berührung kam	
5. Transportwege/Spediteur	
Versendung durch (Name Spediteur o.ä.): _____	
Tag der Absendung an BINDER GmbH: _____	
Wir erklären, dass folgende Maßnahmen getroffen wurden:	
<input type="checkbox"/> Das Gerät/Bauteil wurde von Gefahrstoffen befreit, so dass bei Handhabung / Reparaturen für die betreffenden Personen keinerlei Gefährdung besteht <input type="checkbox"/> Das Gerät wurde sicher verpackt und vollständig gekennzeichnet <input type="checkbox"/> Der Spediteur wurde (falls vorgeschrieben) über die Gefährlichkeit der Sendung informiert.	
Wir versichern, dass wir gegenüber BINDER für jeden Schaden, der durch unvollständige und unrichtige Angaben entsteht, haften und BINDER gegen eventuell entstehende Schadenansprüche Dritter freistellen.	
Es ist uns bekannt, dass wir gegenüber Dritten – hier besonders mit der Handhabung / Reparatur des Gerätes/des Bauteils betraute Mitarbeiter der Firma BINDER – gemäß § 823 BGB direkt haften.	
Name: _____	
Position: _____	
Datum: _____	
Unterschrift: _____	
Firmenstempel:	



Legen Sie die Unbedenklichkeitsbescheinigung bei Einsendungen der Geräte zur Reparatur im Werk dem Gerät ausgefüllt bei. Bei Serviceeinsätzen vor Ort muss sie dem Servicetechniker vor Beginn der Arbeit am Gerät ausgehändigt werden. Ohne Unbedenklichkeitsbescheinigung ist keine Reparatur oder Wartung des Gerätes möglich.

26.2 Für Geräte in USA und Kanada

Product Return Authorization Request

Please complete this form and the Customer Decontamination Declaration (next 2 pages) and attach the required pictures. E-mail to: IDL_SalesOrderProcessing_USA@binder-world.com

After we have received and reviewed the complete information we will decide on the issue of a RMA number. Please be aware that size specifications, voltage specifications as well as performance specifications are available on the internet at www.binder-world.us at any time.

Take notice of shipping laws and regulations.

	Please fill:	
Reason for return request	<input type="radio"/> Duplicate order	
	<input type="radio"/> Duplicate shipment	
	<input type="radio"/> Demo	Page one completed by sales
	<input type="radio"/> Power Plug / Voltage	115V / 230 V / 208 V / 240V
	<input type="radio"/> Size does not fit space	
	<input type="radio"/> Transport Damage	Shock watch tripped? (<i>pictures</i>)
	<input type="radio"/> Other (specify below)	

Is there a replacement PO?	<input type="radio"/> Yes <input type="radio"/> No	
If yes -> PO #		
If yes -> Date PO placed		
Purchase order number		
BINDER model number		
BINDER serial number		
Date unit was received		
Was the unit unboxed?	<input type="radio"/> Yes <input type="radio"/> No	
Was the unit plugged in?	<input type="radio"/> Yes <input type="radio"/> No	
Was the unit in operation?	<input type="radio"/> Yes <input type="radio"/> No	
Pictures of unit attached?	<input type="radio"/> Yes <input type="radio"/> No	Pictures have to be attached!
Pictures of Packaging attached?	<input type="radio"/> Yes <input type="radio"/> No	

	Customer Contact Information	Distributor Contact Information
Name		
Company		
Address		
Phone		
E-mail		

Customer (End User) Decontamination Declaration

Health and Hazard Safety declaration

To protect the health of our employees and the safety at the workplace, we require that this form is completed by the user for all products and parts that are returned to us. (Distributors or Service Organizations cannot sign this form)



NO RMA number will be issued without a completed form. Products or parts returned to our NY warehouse without a RMA number will be refused at the dock.

A second copy of the completed form must be attached to the outside of the shipping box.

1.	Unit/ component part / type:
2.	Serial No.
3.	List any exposure to hazardous liquids, gasses or substances and radioactive material
3.1	List with MSDS sheets attached where available or needed (if there is not enough space available below, please attach a page):
a)	_____
b)	_____
c)	_____
3.2	Safety measures required for handling the list under 3.1
a)	_____
b)	_____
c)	_____
3.3	Measures to be taken in case of skin contact or release into the atmosphere:
a)	_____
b)	_____
c)	_____
d)	_____
3.4	Other important information that must be considered:
a)	_____
b)	_____
c)	_____

4. Declaration of Decontamination

For toxic, radioactive, biologically and chemically harmful or hazardous substances, or any other hazardous materials.

We hereby guarantee that

- 4.1 Any hazardous substances, which have come into contact with the above-mentioned equipment / component part, have been completely listed under item 3.1 and that all information in this regard is complete.
- 4.2 That the unit /component part has not been in contact with radioactivity
- 4.3 Any Hazardous substances were removed from the unit / component part, so that no hazard exists for a person in the shipping, handling or repair of these returned unit
- 4.4 The unit was securely packaged in the original undamaged packaging and properly identified on the outside of the packaging material with the unit designation, the RMA number and a copy of this declaration.
- 4.5 Shipping laws and regulations have not been violated.

I hereby commit and guarantee that we will indemnify BINDER Inc. for all damages that are a consequence of incomplete or incorrect information provided by us, and that we will indemnify and hold harmless BINDER Inc. from eventual damage claims by third parties.

Name: _____

Position: _____

Company: _____

Address: _____

Phone #: _____

Email: _____

Date: _____

Signature: _____



Equipment returned to the NY warehouse for repair must be accompanied by a completed customer decontamination declaration. For service and maintenance works on site, such a customer decontamination declaration must be submitted to the service technician before the start of work. No repair or maintenance of the equipment is possible without a completed form.