

# Betriebsanleitung

Originalbetriebsanleitung

## KBF / KBF-UL (E6)

Konstantklimaschränke mit Programmregelung

Modell	Modellvariante	Art. Nr.
KBF 115	KBF115-230V	9020-0320, 9120-0320
KBF 115-UL	KBF115UL-240V	9020-0321, 9120-0321
KBF 240	KBF240-230V	9020-0322, 9120-0322
KBF 240-UL	KBF240UL-240V	9020-0323, 9120-0323
KBF 720	KBF720-230V	9020-0324, 9120-0324
KBF 720-UL	KBF720UL-240V	9020-0325, 9120-0325
KBF 1020	KBF1020-230V	9020-0326, 9120-0326
KBF 1020-UL	KBF1020UL-240V	9020-0327, 9120-0327

## KMF (E6)

Konstantklimaschränke  
mit erweitertem Temperatur- und Feuchtebereich  
mit Programmregelung

Modell	Modellvariante	Art. Nr.
KMF 115	KMF115-230V	9020-0341, 9120-0341
	KMF115-240V	9020-0342, 9120-0342
KMF 240	KMF240-230V	9020-0343, 9120-0343
	KMF240-240V	9020-0344, 9120-0344
KMF 720	KMF720-230V	9020-0345, 9120-0345
	KMF720-240V	9020-0346, 9120-0346

## BINDER GmbH

- ▶ Anschrift: Postfach 102, 78502 Tuttlingen, Deutschland ▶ Tel.: +49 7462 2005 0
- ▶ Fax: +49 7462 2005 100 ▶ Internet: <http://www.binder-world.com> ▶ E-Mail: [info@binder-world.com](mailto:info@binder-world.com)
- ▶ Service Hotline: +49 7462 2005 555 ▶ Service Fax +49 7462 2005 93 555
- ▶ Service E-Mail: [customerservice@binder-world.com](mailto:customerservice@binder-world.com)
- ▶ Service Hotline USA: +1 866 885 9794 oder +1 631 224 4340 x3
- ▶ Service Hotline Asia Pacific: +852 390 705 04 oder +852 390 705 03
- ▶ Service Hotline Russland und GUS: +7 495 988 15 16

## Inhaltsverzeichnis

<b>1. SICHERHEIT .....</b>	<b>7</b>
1.1 Personalqualifikation .....	7
1.2 Betriebsanleitung .....	7
1.3 Rechtliche Hinweise .....	7
1.3.1 IP / Geistiges Eigentum .....	8
1.4 Struktur der Sicherheitshinweise .....	8
1.4.1 Warnstufen .....	8
1.4.2 Gefahrenzeichen .....	9
1.4.3 Piktogramme .....	9
1.4.4 Textstruktur des Sicherheitshinweises .....	10
1.5 Position der Sicherheitskennzeichen am Gerät .....	10
1.6 Typenschild .....	12
1.7 Allgemeine Sicherheitsbestimmungen zu Aufstellung und Betrieb der Geräte .....	13
1.8 Bestimmungsgemäße Verwendung .....	15
1.9 Vorhersehbare Fehlanwendungen .....	16
1.10 Restrisiken .....	17
1.11 Betriebsanweisung .....	18
1.12 Maßnahmen zur Unfallverhütung .....	18
1.13 Resistenz des Feuchtesensors gegen Schadstoffe .....	20
<b>2. GERÄTEBESCHREIBUNG .....</b>	<b>21</b>
2.1 Geräteübersicht .....	22
2.2 Instrumenten-Dreieck .....	22
2.3 Seitliche Bedienfelder .....	23
2.4 Geräterückseite mit Wasseranschlüssen .....	24
<b>3. LIEFERUMFANG, TRANSPORT, LAGERUNG UND AUFSTELLUNG .....</b>	<b>25</b>
3.1 Auspacken, Kontrolle, Lieferumfang .....	25
3.2 Hinweise für den sicheren Transport .....	26
3.3 Lagerung .....	26
3.4 Aufstellungsort und Umgebungsbedingungen .....	27
<b>4. INSTALLATION UND ANSCHLÜSSE .....</b>	<b>29</b>
4.1 Geräteabstandshalter .....	29
4.2 Abwasseranschluss .....	29
4.3 Frischwasserversorgung .....	30
4.3.1 Automatische Frischwasserversorgung über Wasserleitung .....	30
4.3.2 Manuelle Frischwasserversorgung über externen Frischwasserkanister (Option) .....	31
4.3.3 Anschlusskit für Anschluss des Gerätes an eine Wasserleitung .....	31
4.3.4 Sicherheitskit: Schlauchplatzsicherung mit Rückflussverhinderung (erhältlich über BINDER Individual) .....	32
4.4 Elektrischer Anschluss .....	34
4.5 Aufstellung und Anschluss des Spannungswandlers (Option für KBF) .....	35
<b>5. FUNKTIONSÜBERSICHT PROGRAMMREGLER MB2 .....</b>	<b>37</b>
5.1 Bedienfunktionen der Normalanzeige .....	38
5.2 Bildschirmansichten: Normalanzeige, Programmanzeige, Linienschreiber-darstellung .....	39
5.3 Übersicht der Reglersymbole .....	40
5.4 Betriebsarten .....	42
5.5 Menüstruktur des Reglers .....	43
5.5.1 Hauptmenü .....	44
5.5.2 Untermenü „Einstellungen“ .....	45
5.5.3 Untermenü „Service“ .....	45
5.6 Prinzip der Eingaben am Regler .....	46

5.7	Verhalten während und nach Netzausfall .....	46
5.8	Verhalten bei Türöffnung.....	47
<b>6.</b>	<b>INBETRIEBNAHME .....</b>	<b>47</b>
6.1	Einschalten des Gerätes .....	47
6.2	Reglereinstellungen nach Einschalten des Gerätes .....	47
6.3	Ein-/Ausschalten der Feuchteregelung.....	48
<b>7.</b>	<b>SOLLWERTEINGABE IM FESTWERTBETRIEB .....</b>	<b>49</b>
7.1	Sollwerteingabe für Temperatur, Feuchte und Lüfterdrehzahl über das Menü „Sollwerte“ .....	50
7.2	Direkte Sollwerteingabe für Temperatur und Feuchte über die Normalanzeige.....	51
7.3	Spezielle Reglerfunktionen über Steuerkontakte.....	51
<b>8.</b>	<b>TIMERPROGRAMM: STOPPUHRFUNKTION.....</b>	<b>52</b>
8.1	Timerprogramm starten.....	52
8.1.1	Verhalten während der Programmvorlaufzeit .....	52
8.2	Ein laufendes Timerprogramm stoppen.....	53
8.2.1	Ein laufendes Timerprogramm pausieren.....	53
8.2.2	Ein laufendes Timerprogramm abbrechen .....	53
8.3	Verhalten nach Ablauf des Programms .....	53
<b>9.</b>	<b>ZEITPROGRAMME .....</b>	<b>54</b>
9.1	Ein existierendes Zeitprogramm starten .....	54
9.1.1	Verhalten während der Programmvorlaufzeit .....	55
9.2	Ein laufendes Zeitprogramm stoppen .....	55
9.2.1	Ein laufendes Zeitprogramm pausieren.....	55
9.2.2	Ein laufendes Zeitprogramm abbrechen.....	55
9.3	Verhalten nach Ablauf des Programms .....	55
9.4	Ein neues Zeitprogramm anlegen.....	56
9.5	Programmeditor: Programme verwalten .....	56
9.5.1	Zeitprogramm löschen .....	57
9.6	Abschnittseditor: Programmabschnitte verwalten.....	58
9.6.1	Neuen Programmabschnitt anlegen .....	59
9.6.2	Programmabschnitt kopieren und einfügen oder ersetzen.....	59
9.6.3	Programmabschnitt löschen .....	60
9.7	Werteingabe für den Programmabschnitt .....	61
9.7.1	Abschnittsdauer .....	61
9.7.2	Sollwertrampe und Sollwertsprung.....	62
9.7.3	Spezielle Reglerfunktionen über Steuerkontakte .....	63
9.7.4	Sollwerteingabe .....	64
9.7.5	Toleranzbereich .....	64
9.7.6	Wiederholung eines oder mehrerer Abschnitte innerhalb eines Zeitprogramms .....	65
9.7.7	Zeitprogramm speichern.....	66
<b>10.</b>	<b>WOCHENPROGRAMME .....</b>	<b>67</b>
10.1	Ein existierendes Wochenprogramm starten .....	67
10.2	Ein laufendes Wochenprogramm abbrechen.....	67
10.3	Ein neues Wochenprogramm erstellen.....	68
10.4	Programmeditor: Programme verwalten .....	69
10.4.1	Wochenprogramm löschen.....	70
10.5	Abschnittseditor: Programmabschnitte verwalten.....	71
10.5.1	Neuen Programmabschnitt anlegen .....	72
10.5.2	Programmabschnitt kopieren und einfügen oder ersetzen.....	72
10.5.3	Programmabschnitt löschen .....	73
10.6	Werteingabe für den Programmabschnitt .....	73
10.6.1	Sollwertrampe und Sollwertsprung .....	73
10.6.2	Wochentag.....	74
10.6.3	Startzeitpunkt.....	74

10.6.4	Sollwerteingabe .....	75
10.6.5	Spezielle Reglerfunktionen über Steuerkontakte .....	75
<b>11.</b>	<b>HINWEIS- UND ALARMFUNKTIONEN .....</b>	<b>76</b>
11.1	Übersicht der Hinweis- und Alarmmeldungen.....	76
11.1.1	Informationsmeldungen .....	76
11.1.2	Alarmmeldungen.....	77
11.1.3	Meldungen zum Befeuchtungssystem.....	77
11.2	Alarmzustand .....	78
11.3	Rücksetzen eines Alarms, Liste der aktiven Alarme.....	78
11.4	Toleranzbandeinstellungen .....	79
11.5	Aktivieren / Deaktivieren des akustischen Alarms (Alarmsummer).....	80
<b>12.</b>	<b>TEMPERATUR-SICHERHEITSEINRICHTUNGEN .....</b>	<b>80</b>
12.1	Übertemperaturschutzeinrichtung (Klasse 1).....	80
12.2	Übertemperatur-Überwachungsregler Klasse 3.1 .....	80
12.2.1	Überwachungsregler-Modus.....	81
12.2.2	Einstellung des Überwachungsreglers .....	81
12.2.3	Meldung und Vorgehen im Alarmfall.....	82
12.2.4	Funktionsüberprüfung .....	82
12.3	Temperaturwählwächter (TWW) Klasse 3.3 (Option).....	83
12.3.1	TWW Klasse 3.1 .....	84
12.3.2	TWW Klasse 3.2 .....	85
<b>13.</b>	<b>BENUTZERVERWALTUNG.....</b>	<b>86</b>
13.1	Berechtigungen und Passwortschutz.....	86
13.2	Anmeldung .....	89
13.3	Abmelden .....	90
13.4	Benutzerwechsel.....	90
13.5	Passwortvergabe und Passwortänderung .....	91
13.5.1	Passwortänderung.....	91
13.5.2	Passwort für einzelne Berechtigungen löschen.....	93
13.5.3	Passwortneuevergabe bei deaktivierter Passwortfunktion für die „Service“- oder „Admin“- Berechtigung.....	94
13.6	Freischaltcode.....	95
<b>14.</b>	<b>ALLGEMEINE REGLEREINSTELLUNGEN .....</b>	<b>96</b>
14.1	Auswahl der Menüsprache des Reglers .....	96
14.2	Einstellung von Datum und Uhrzeit.....	96
14.3	Auswahl der Temperatureinheit .....	98
14.4	Bildschirmkonfiguration .....	98
14.4.1	Anpassung der Bildschirmparameter.....	98
14.4.2	Touchscreen kalibrieren.....	99
14.5	Netzwerk und Kommunikation .....	100
14.5.1	Serielle Schnittstellen.....	100
14.5.2	Ethernet .....	101
14.5.3	Webserver.....	102
14.5.4	E-Mail .....	103
14.6	USB-Menü: Datentransfer über die USB Schnittstelle.....	104
<b>15.</b>	<b>ALLGEMEINE INFORMATIONEN .....</b>	<b>105</b>
15.1	Service-Kontaktseite .....	105
15.2	Aktuelle Betriebsparameter.....	105
15.3	Ereignisliste .....	106
15.4	Technische Geräteinformation .....	106
15.5	Selbsttest-Funktion .....	107



<b>16. LINIENSCHREIBERDARSTELLUNG .....</b>	<b>109</b>
16.1 Ansichten.....	109
16.1.1 Legende ein- und ausblenden .....	109
16.1.2 Wechseln zwischen den Seiten der Legende.....	109
16.1.3 Spezielle Anzeigen ein- und ausblenden.....	110
16.1.4 Historiendarstellung .....	110
16.2 Einstellung der Parameter.....	113
<b>17. BE- UND ENTFEUCHTUNGSSYSTEM .....</b>	<b>114</b>
17.1 Arbeitsweise des Be- und Entfeuchtungssystems .....	116
<b>18. ABTAUEN BEI KÄLTBETRIEB.....</b>	<b>117</b>
<b>19. OPTIONEN .....</b>	<b>118</b>
19.1 APT-COM™ 4 Multi Management Software (Option).....	118
19.1.1 APT-COM™ 4 Basic Edition.....	118
19.2 Schnittstelle RS485 (Option).....	118
19.3 Datenlogger Kits (Option).....	119
19.4 Analogausgänge für Temperatur und Feuchte (Option).....	119
19.5 Potenzialfreie Alarmkontakte für Temperatur und Feuchte (Option).....	120
19.6 Objekttemperaturanzeige mit flexiblem Pt 100 Temperatursensor (Option) .....	121
19.7 Externer Frischwasser- und Abwasserkanister (Option) .....	121
19.7.1 Montage des Frischwasserkanisters .....	122
19.7.2 Montage des Abwasserkanisters .....	123
19.7.3 Montage bei Wiederverwendung des Abwassers .....	124
19.8 BINDER Pure Aqua Service (Option) .....	125
<b>20. REINIGUNG UND DEKONTAMINATION .....</b>	<b>125</b>
20.1 Reinigung .....	125
20.2 Dekontamination / chemische Desinfektion .....	127
<b>21. WARTUNG UND SERVICE, FEHLERSUCHE, REPARATUR / INSTANDSETZUNG, PRÜFUNGEN .....</b>	<b>128</b>
21.1 Allgemeine Informationen, Personalqualifikation .....	128
21.2 Wartungsintervalle, Service .....	128
21.3 Problembehebung / Einfache Fehlersuche.....	129
21.4 Rücksendung eines Gerätes an die BINDER GmbH.....	132
<b>22. ENTSORGUNG .....</b>	<b>133</b>
22.1 Entsorgung der Transportverpackung .....	133
22.2 Außerbetriebnahme .....	133
22.3 Entsorgung des Gerätes in der Bundesrepublik Deutschland.....	133
22.4 Entsorgung des Gerätes in EU-Staaten außer der Bundesrepublik Deutschland.....	135
22.5 Entsorgung des Gerätes in Nicht-EU-Staaten .....	136
<b>23. TECHNISCHE BESCHREIBUNG.....</b>	<b>136</b>
23.1 Werksseitige Kalibrierung und Justierung.....	136
23.2 Überstromschutz.....	136
23.3 Definition Nutzraum.....	137
23.4 Technische Daten KBF / KBF-UL .....	137
23.5 Technische Daten KMF.....	139
23.6 Ausstattung und Optionen (Auszug).....	141
23.7 Ersatzteile und Zubehör (Auszug) .....	142
23.8 Geräteabmessungen Größe 115 .....	143
23.9 Geräteabmessungen Größe 240 .....	144
23.10 Geräteabmessungen Größe 720 .....	145
23.11 Geräteabmessungen Größe 1020 .....	146

---

<b>24. ZERTIFIKATE UND KONFORMITÄTSERKLÄRUNGEN .....</b>	<b>147</b>
24.1 EU-Konformitätserklärung KBF .....	147
24.2 EU-Konformitätserklärung KMF .....	150
24.3 Zertifikat für das GS Prüfzeichen der Deutschen Gesetzlichen Unfallversicherung e.V. (DGUV) ..	153
<b>25. UNBEDENKLICHKEITSBESCHEINIGUNG.....</b>	<b>155</b>
25.1 Für Geräte außerhalb USA und Kanada.....	155
25.2 Für Geräte in USA und Kanada .....	157

**Sehr geehrte Kundin, sehr geehrter Kunde,**

für den ordnungsgemäßen Betrieb der Geräte ist es notwendig, dass Sie die Betriebsanleitung vollständig und aufmerksam durchlesen und die enthaltenen Hinweise beachten.

## 1. Sicherheit

### 1.1 Personalqualifikation



Das Gerät darf nur von Fachpersonal, das mit Montage, Inbetriebnahme und Betrieb des Gerätes vertraut ist, installiert, geprüft und in Betrieb genommen werden. Fachpersonal sind Personen, die durch ihre fachliche Ausbildung, Kenntnisse und Erfahrungen sowie ihrer Kenntnisse der einschlägigen Normen die ihnen übertragenen Arbeiten beurteilen und ausüben und mögliche Gefahren erkennen können. Sie müssen eine Ausbildung, Unterweisung und Berechtigung zum Arbeiten am Gerät haben.

Benutzung des Gerätes nur durch Laborpersonal, welches zu diesem Zweck geschult wurde und mit allen Sicherheitsmaßnahmen zur Arbeit in einem Labor vertraut ist. Beachten Sie die landesspezifischen Vorschriften zum Mindestalter des Laborpersonals (in Deutschland: 14 Jahre).

### 1.2 Betriebsanleitung

Diese Betriebsanleitung ist Teil des Lieferumfangs. Bewahren Sie sie immer griffbereit in der Nähe des Gerätes auf. Geben Sie die Betriebsanleitung bei Veräußerung des Gerätes an den nächsten Käufer weiter.

Zur Vermeidung von Personen- und Sachschäden beachten Sie die Sicherheitshinweise der Betriebsanleitung. Werden Anweisungen und Sicherheitshinweise nicht beachtet, kann dies zu erheblichen Gefährdungen führen.

	<div style="text-align: center;"> <b>GEFAHR</b></div> <p><b>Gefahren bei Nichtbeachten von Sicherheitsbestimmungen und Anweisungen. Schwere Körperverletzungen sowie Gerätedefekte. Lebensgefahr.</b></p> <ul style="list-style-type: none"><li>➤ Beachten Sie die Sicherheitshinweise in dieser Betriebsanleitung.</li><li>➤ Befolgen Sie die Handlungsanweisungen in dieser Betriebsanleitung.</li><li>➤ Lesen Sie die Betriebsanleitung des Gerätes vor der Installation und Verwendung des Gerätes vollständig und aufmerksam durch.</li><li>➤ Bewahren Sie die Betriebsanleitung für späteres Nachschlagen auf.</li></ul>
---	---

	Stellen Sie sicher, dass alle Personen, die das Gerät und zugehörige Arbeitsmittel verwenden, die Betriebsanleitung gelesen und verstanden haben.
---	---

Diese Betriebsanleitung wird bei Bedarf ergänzt und aktualisiert. Verwenden Sie stets die aktuellste Version der Betriebsanleitung. Informieren Sie sich im Zweifelsfall bei der BINDER Service-Hotline über die Aktualität und Gültigkeit der vorliegenden Betriebsanleitung.

### 1.3 Rechtliche Hinweise

Diese Betriebsanleitung enthält die erforderlichen Informationen für die bestimmungsgemäße Verwendung, die korrekte und sichere Aufstellung, Inbetriebnahme, Bedienung, Außerbetriebnahme, Reinigung und Wartung des Gerätes.

Die Kenntnis und das Befolgen der in dieser Bedienungsanleitung enthaltenen Anweisungen sind Voraussetzung für die gefahrlose Verwendung sowie für Sicherheit bei Betrieb und Wartung. Abbildungen dienen dem grundsätzlichen Verständnis. Sie können von der tatsächlichen Ausführung des Gerätes abweichen. Der tatsächliche Lieferumfang kann bei optionalen oder Sonderausführungen oder aufgrund neuester technischer Änderungen von den Informationen und Darstellungen in dieser Anleitung abweichen.

Diese Betriebsanleitung kann nicht jeden denkbaren Einsatz berücksichtigen. Sollten Sie weitere Informationen wünschen, oder sollten besondere Probleme auftreten, die in dieser Betriebsanleitung für Sie nicht ausführlich genug behandelt werden, dann fordern Sie bitte die benötigte Auskunft von Ihrem Fachhändler oder direkt bei uns an, z.B. über die auf der ersten Seite dieser Anleitung genannten Telefonnummer.

Außerdem weisen wir darauf hin, dass der Inhalt dieser Betriebsanleitung nicht Teil einer früheren oder bestehenden Vereinbarung, Zusage oder eines Rechtsverhältnisses ist oder dieses abändert. Sämtliche Verpflichtungen der BINDER GmbH ergeben sich aus dem jeweiligen Kaufvertrag, der auch die vollständige und allein gültige Gewährleistungsregelung und die Allgemeinen Geschäftsbedingungen enthält, sowie den zum Zeitpunkt des Vertragsabschlusses gültigen gesetzlichen Regelungen. Diese vertraglichen Gewährleistungsbestimmungen werden durch die Ausführungen in dieser Betriebsanleitung weder erweitert noch eingeschränkt.

### 1.3.1 IP / Geistiges Eigentum

**Informationen zum Markenschutz:** BINDER-Marken zu Produkten oder Dienstleistungen, sowie Handelsnamen, Logos und Produktnamen, die auf der Website, auf Produkten und Dokumenten der Firma BINDER verwendet werden, sind Marken oder eingetragene Marken der Firma BINDER (einschließlich BINDER GmbH, BINDER Inc.) in den USA und anderen Ländern und Staatengemeinschaften. Hierzu gehören Wortmarken, Positionsmarken, Wort-/Bildmarken, Formmarken, Bildmarken und Geschmacksmuster.

**Informationen zum Patentschutz:** BINDER Produkte, Produktkategorien und Zubehör können durch ein oder mehrere Patente und/oder Gebrauchsmuster in den USA und anderen Ländern und Staatengemeinschaften geschützt sein. Weitere Patentanmeldungen können in den USA und anderen Ländern und Staatengemeinschaften anhängig sein.

Weitere Informationen finden Sie auf [www.binder-world.com](http://www.binder-world.com).

## 1.4 Struktur der Sicherheitshinweise

In der vorliegenden Betriebsanleitung werden die folgenden harmonisierten Benennungen und Symbole für gefährliche Situationen in Anlehnung an ISO 3864-2 und ANSI Z535.6 verwendet.

### 1.4.1 Warnstufen

Nach Schwere und Wahrscheinlichkeit der Folgen werden Gefahren mit einem Signalwort, der zugehörigen Warnfarbe und ggf. dem Sicherheitszeichen gekennzeichnet.

 <b>GEFAHR</b>
Hinweis auf eine gefährliche Situation, die, wenn sie nicht vermieden wird, unmittelbar zum Tod oder zu schweren (irreversiblen) Verletzungen führt.

 <b>WARNUNG</b>
Hinweis auf eine gefährliche Situation, die, wenn sie nicht vermieden wird, möglicherweise zum Tod oder zu schweren (irreversiblen) Verletzungen führen kann.

 <b>VORSICHT</b>
Hinweis auf eine gefährliche Situation, die, wenn sie nicht vermieden wird, möglicherweise zu mittleren oder leichten (reversiblen) Verletzungen führen kann.

<b>HINWEIS</b>
Hinweis auf eine Situation, die, wenn sie nicht vermieden wird, möglicherweise zu Beschädigungen des Produktes und / oder seiner Funktionen oder eine Sache in seiner Umgebung führen kann.





### 1.4.2 Gefahrenzeichen



Die Verwendung des Gefahrenzeichens warnt vor **Verletzungsgefahren**.

Befolgen Sie alle Maßnahmen, die mit dem Gefahrenzeichens gekennzeichnet sind, um Verletzungen oder Tod zu vermeiden.

### 1.4.3 Piktogramme

Warnungen			
 Gefahr durch elektrischen Schlag	 Heiße Oberfläche	 Explosive Atmosphäre	 Umkippen des Gerätes
 Heben schwerer Lasten	 Verbrühungsgefahr	 Hohe Luftfeuchte	 Frostgefahr
 Korrosionsgefahr und / oder Verätzungsgefahr	 Gesundheitsschädliche Stoffe	 Biogefährdung	 Umweltgefährdung
Gebote			
 Gebot	 Betriebsanleitung lesen	 Netzstecker ziehen	 Anheben mit mehreren Personen
 Zum Anheben mechanische Hilfe benutzen	 Umweltschutz befolgen	 Handschuhe tragen	 Schutzbrille tragen
Verbote			
 Nicht berühren	 Nicht mit Wasser besprühen	 Nicht besteigen	
	<b>Hinweise</b> , die Sie zur optimalen Funktion des Gerätes beachten sollten.		

### 1.4.4 Textstruktur des Sicherheitshinweises

**Gefahrenart /Ursache.**

**Mögliche Folgen.**

- Ø Handlungsanweisung: Verbot.
- Handlungsanweisung: Gebot.

Beachten Sie ebenfalls die nicht besonders hervorgehobenen anderen Hinweise und Informationen, um Störungen zu vermeiden, die mittelbar oder unmittelbar Personen- und Sachschäden bewirken können.

### 1.5 Position der Sicherheitskennzeichen am Gerät

Folgende Hinweisschilder finden sich am Gerät:











Sicherheitskennzeichen (Warnungen)			
	Verletzungsgefahren (Außentür, nur KBF-UL und KMF-240V). Sicherheitshinweise in der Betriebsanleitung beachten.		
	Heiße Oberfläche (Innere Glastür über dem Glastürgriff)		
 <b>Demineralized Water ONLY!</b> 	Vorgeschriebene Frischwasser-Qualität beachten (neben Wassereinlass auf der Geräterückseite; auf dem optionalen Frischwasserkanister)		
	<table border="1" style="width: 100%; border-collapse: collapse;"> <tr> <td style="background-color: #ffcc00; text-align: center;"> <b>WARNING</b></td> </tr> <tr> <td style="font-size: small;">Hot Surface. Escape of hot steam. Burning &amp; Scalding Hazard. Access only when cold.</td> </tr> </table>	 <b>WARNING</b>	Hot Surface. Escape of hot steam. Burning & Scalding Hazard. Access only when cold.
 <b>WARNING</b>			
Hot Surface. Escape of hot steam. Burning & Scalding Hazard. Access only when cold.			
	Verbrennungs- und Verbrühungsgefahr (Geräterückseite)		
Service-Aufkleber			
<p><b>Service - Hotline</b></p> <p>International : + 49 (0) 7462 / 2005-555            USA Toll Free : + 1 866 885 9794                              or : + 1 631 224 4340            Россия и СНГ : + 7 495 88815 17</p> <p>service@binder-world.com                 www.binder-world.com</p>			



Abbildung 1: Position der Hinweisschilder an der Gerätefront (KBF-UL und KMF-240V)





Abbildung 2: Position der Hinweisschilder an der Geräterückseite

	Sicherheitshinweise vollständig und in lesbarem Zustand halten.
---	---

Ersetzen Sie nicht mehr lesbare Sicherheits-Hinweisschilder. Diese erhalten Sie beim BINDER-Service.

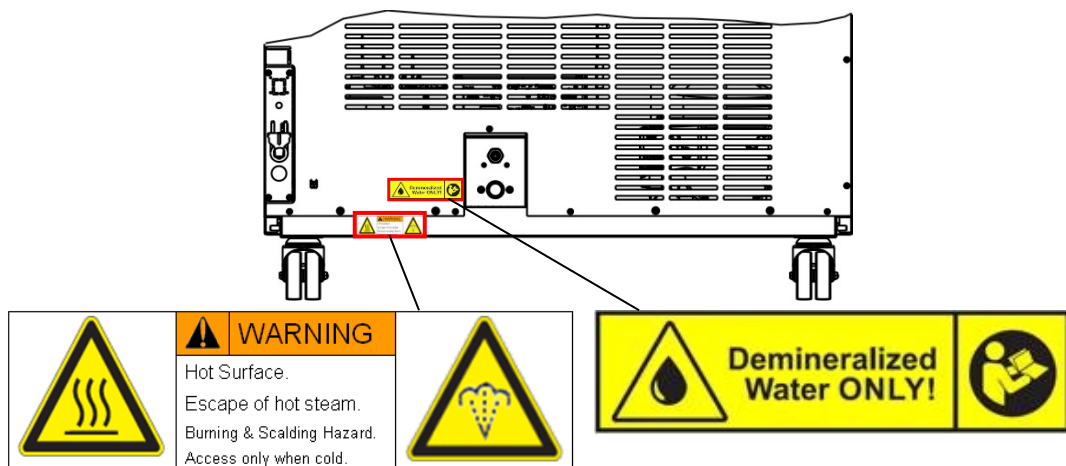
## 1.6 Typenschild

Das Typenschild befindet sich rechts unten an der linken Geräteseite.









Nominal temp.	70 °C 158 °F	2,10 kW / 9,5 A 200-230 V / 50 Hz	    	Max. operating pressure 15 bar R 134A – 0,17 kg Contains fluorinated greenhouse gases covered by the Kyoto Protocol
IP protection	20	200-230 V / 60 Hz		
Safety device	DIN 12880	1 N ~		
Class	3.1			
Art. No.	9020-0322			
Project No.				
Built	2021	Constant climate chamber		
		BINDER GmbH Im Mittleren Ösch 5 78532 Tuttlingen / Germany www.binder-world.com	<b>KBF 240</b> <b>E6</b>	 <b>Serial No. 00000000000000</b> Made in Germany

Abbildung 3: Typenschild (Beispiel KBF 240 Standardgerät 9020-0322)



### Angaben auf dem Typenschild (Beispiel)

Angaben	Information
BINDER	Hersteller: BINDER GmbH
KBF 240	Modell
Constant climate chamber	Gerätebezeichnung: Konstantklimaschrank
Serial No.	00000000000000
Built	2021
Nominal temperature	70 °C / 158 °F
IP protection	20
Temp. safety device	DIN 12880
Class	3.1
Art. No.	9020-0322
Project No.	---
2,10 kW	Nennleistung
9,5 A	Nennstrom
200-230 V / 50 Hz	Nennspannungsbereich +/-10% bei angegebener Netzfrequenz
200-230 V / 60 Hz	
1 N ~	Stromart
Max. operating pressure 15 bar	Max. Betriebsdruck im Kältesystem
R 134A - 0,17 kg	Kältemitteltyp und Füllmenge
Contains fluorinated greenhouse gases covered by the Kyoto Protocol	Enthält vom Kyoto Protokoll erfasste Treibhausgase

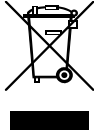
### Symbole auf dem Typenschild

Symbol	Gilt für	Information
	Alle Geräte	CE Konformitätskennzeichen
	Alle Geräte	Elektro- oder Elektronikgerät, welches nach dem 13. August 2005 in der EU in Verkehr gebracht wurde und gemäß Richtlinie 2012/19/EU über Elektro- und Elektronik-Altgeräte (WEEE) getrennt zu entsorgen ist.



Symbol	Gilt für	Information
	Nicht für UL-Geräte	GS Prüfzeichen der Deutschen Gesetzlichen Unfallversicherung e.V. (DGUV), Prüf- und Zertifizierungsstelle Nahrungsmittel und Verpackung im DGUV Test.
	Nicht für UL-Geräte	Das Gerät wurde nach den Technischen Vorschriften der Zollunion (TR CU) für die Eurasische Wirtschaftsunion (Russland, Weißrussland, Armenien, Kasachstan Kirgistan) zertifiziert.
	nur UL Geräte	Das Gerät wurde durch Underwriters Laboratories Inc.® anhand folgender Normen zertifiziert: <ul style="list-style-type: none"> <li>• UL 61010-1, 3<sup>rd</sup> Edition, 2012-05, Rev. 2015-07</li> <li>• CAN/CSA-C22.2 No. 61010-1, 3<sup>rd</sup> Edition, 2012-05, Rev. 2015-07</li> </ul>

## 1.7 Allgemeine Sicherheitsbestimmungen zu Aufstellung und Betrieb der Geräte



Für den Betrieb des Gerätes und den Aufstellungsort beachten Sie die für Ihr Land einschlägigen lokalen und nationalen Vorschriften (für Deutschland: DGUV Information 213-850 „Sicheres Arbeiten in Laboratorien“).

Die BINDER GmbH ist nur dann verantwortlich für die sicherheitstechnischen Eigenschaften des Gerätes, wenn Instandhaltung und Instandsetzung durch Elektro-Fachkräfte oder von BINDER autorisiertem Fachpersonal ausgeführt werden und wenn Bauteile, welche die Sicherheit des Gerätes beeinflussen, bei Ausfall durch Original-Ersatzteile ersetzt werden.



Das Gerät darf nur mit Original-Zubehör von BINDER oder mit von BINDER freigegebenem Zubehör anderer Anbieter betrieben werden. Der Benutzer trägt das Risiko bei Verwendung von nicht freigegebenem Zubehör.

	<b>HINWEIS</b>
	<p><b>Gefahr der Überhitzung durch mangelnde Belüftung. Beschädigung des Gerätes.</b></p> <ul style="list-style-type: none"> <li>Ø Stellen Sie das Gerät NICHT in unbelüfteten Nischen auf.</li> <li>➤ Stellen Sie ausreichende Belüftung zur Wärmeabfuhr sicher.</li> <li>➤ Halten Sie bei der Aufstellung die vorgeschriebenen Mindestabstände ein (Kap. 3.4)</li> </ul>

Die Geräte dürfen nicht in explosionsgefährdeten Bereichen aufgestellt und betrieben werden.



	 <b>GEFAHR</b>
	<p><b>Explosionsgefahr durch brennbare Stäube oder explosionsfähige Gemische in der Umgebung des Gerätes.</b></p> <p><b>Schwere Verletzung oder Tod durch Verbrennungen und/oder Explosionsdruck.</b></p> <ul style="list-style-type: none"> <li>Ø Betreiben Sie das Gerät NICHT in explosionsgefährdeten Bereichen.</li> <li>Ø Stellen Sie sicher, dass sich KEINE brennbaren Stäube oder Lösemittel-Luftgemische in der Umgebung des Gerätes befinden.</li> </ul>

Die Geräte verfügen über keinerlei Maßnahmen zum Explosionsschutz.

	 <b>GEFAHR</b>
	<p><b>Explosionsgefahr durch Einbringen brennbarer oder explosionsfähige Substanzen in das Gerät.</b></p> <p><b>Schwere Verletzung oder Tod durch Verbrennungen und/oder Explosionsdruck.</b></p> <ul style="list-style-type: none"> <li>Ø Bringen Sie KEINE bei Arbeitstemperatur brennbaren oder explosionsfähigen Stoffe in das Gerät ein.</li> <li>Ø Stellen Sie sicher, dass sich KEINE explosionsfähigen Stäube oder Lösemittel-Luftgemische im Innenraum des Gerätes befinden.</li> </ul>



Ein im Beschickungsgut evtl. enthaltenes Lösemittel darf nicht explosiv und entzündlich sein. D.h. unabhängig von der Konzentration des Lösemittels im Dampfraum darf KEIN explosionsfähiges Gemisch mit Luft entstehen. Die Innenraumtemperatur muss unter dem Flammpunkt bzw. unterhalb des Sublimationspunktes des Beschickungsgutes liegen. Informieren Sie sich über die physikalischen und chemischen Eigenschaften des Beschickungsgutes sowie des enthaltenen feuchten Bestandteils und deren Verhalten bei Zufuhr von Wärmeenergie und Feuchtigkeit.



Informieren Sie sich über mögliche Gesundheitsgefährdungen durch das Beschickungsgut, den enthaltenen feuchten Bestandteil oder durch Reaktionsprodukte, die während des Erwärmungsvorgangs entstehen können. Treffen Sie geeignete Maßnahmen vor Inbetriebnahme des Gerätes, um solche Gefährdungen auszuschließen.

	 <b>GEFAHR</b>
	<p><b>Gefahr durch elektrischen Schlag durch Eindringen von Wasser ins Gerät.</b></p> <p><b>Tödlicher Stromschlag.</b></p> <ul style="list-style-type: none"> <li>Ø Stellen Sie sicher, dass das Gerät bei Betrieb, Reinigung oder Wartung NICHT nass wird.</li> <li>Ø Stellen Sie das Gerät NICHT in feuchten Räumen oder in Pfützen auf.</li> <li>➤ Stellen Sie das Gerät spritzwassergeschützt auf.</li> </ul>

Die Geräte sind nach den einschlägigen VDE-Bestimmungen aufgebaut und nach VDE 0411-1 (IEC 61010-1) Stück geprüft.

Während und nach dem Betrieb haben die inneren Oberflächen eine Temperatur nahe dem Sollwert. Glastüren, Glastürgriffe und Innenraum werden bei Betrieb heiß.

	 <b>VORSICHT</b>
	<p><b>Verbrennungsgefahr durch Berühren heißer Geräteteile bei Betrieb.</b></p> <p><b>Verbrennungen.</b></p> <ul style="list-style-type: none"> <li>Ø Berühren Sie bei Betrieb NICHT die inneren Oberflächen, Glastüren und das Beschickungsgut.</li> </ul>

 	 <b>WARNUNG</b>
	<p><b>Verletzungsgefahr und Gefahr von Beschädigungen durch Umkippen des Gerätes oder Abreißen der unten hervorstehenden Gehäuseabdeckung.</b></p> <p><b>Verletzungen und Beschädigung des Gerätes und der Beladung</b></p> <ul style="list-style-type: none"> <li>Ø Belasten Sie die untere Gehäuseabdeckung bei geöffneter Gerätetür NICHT mit schweren Gegenständen und besteigen Sie sie nicht.</li> </ul>

## 1.8 Bestimmungsgemäße Verwendung



Zur bestimmungsgemäßen Verwendung gehört auch, die Hinweise in dieser Betriebsanleitung zu befolgen und die Wartungshinweise (Kap. 20) einzuhalten.

**Eine Verwendung der Geräte ohne Einhaltung der in dieser Betriebsanleitung vorgeschriebenen Anforderungen gilt als nicht bestimmungsgemäß.**

**Andere Anwendungen als die in diesem Kapitel beschriebenen sind nicht erlaubt.**

### Einsatz



Konstantklimaschränke der Serien KBF / KBF-UL und KMF sind zum exakten Konditionieren von ungefährlichem Beschickungsgut geeignet.

### Anforderungen an das Beschickungsgut



Enthaltenes Lösungsmittel darf nicht explosiv und entzündlich sein. Bestandteile des Beschickungsgutes dürfen KEIN explosionsfähiges Gemisch mit Luft bilden. Die Innenraumtemperatur muss unter dem Flammpunkt bzw. unterhalb des Sublimationspunktes des Beschickungsgutes liegen. Bestandteile des Beschickungsgutes dürfen NICHT zur Freisetzung gefährlicher Gase führen.

Das Beschickungsgut darf keine korrosiven Inhaltsstoffe enthalten, welche die Komponenten des Gerätes aus Edelstahl, Aluminium und Kupfer angreifen können. Hierzu zählen insbesondere Säuren und Halogenide. Für etwaige Korrosionsschäden durch solche Inhaltsstoffe übernimmt die BINDER GmbH keine Haftung.

Die Geräte verfügen über keinerlei Maßnahmen zum Explosionsschutz.

 	 <b>GEFAHR</b>
	<p><b>Explosions- oder Implosionsgefahr sowie Vergiftungsgefahr durch Einbringen von ungeeignetem Beschickungsgut.</b></p> <p><b>Vergiftungen. Schwere Verletzung oder Tod durch Verbrennungen und/oder Explosionsdruck.</b></p> <ul style="list-style-type: none"> <li>Ø Bringen Sie KEINE bei Arbeitstemperatur brennbaren oder explosionsfähigen Stoffe ins Gerät ein, insbesondere keine Energieträger wie Batterien oder Lithium-Ionen-Akkus.</li> <li>Ø Bringen Sie KEINE explosionsfähigen Stäube oder Lösemittel-Luftgemische ins Gerät ein.</li> <li>Ø Bringen Sie KEINE Stoffe ins Gerät ein, die zur Freisetzung gefährlicher Gase führen können.</li> </ul>

Eine Verunreinigung des Gerätes durch giftiges, infektiöses oder radioaktives Material muss sicher verhindert werden.

 	 <b>WARNUNG</b>
	<p><b>Vergiftungs- und Infektionsgefahr bei Verunreinigung des Gerätes durch giftiges, infektiöses oder radioaktives Material.</b></p> <p><b>Gesundheitsschäden.</b></p> <ul style="list-style-type: none"> <li>➤ Schützen Sie den Innenraum des Gerätes vor Verunreinigung durch giftiges, infektiöses oder radioaktives Material.</li> <li>➤ Treffen Sie geeignete Schutzmaßnahmen bei Einbringen und Entnehmen von giftigem, infektiösem oder radioaktivem Material.</li> </ul>

Bei vorhersehbarer Benutzung des Gerätes besteht für den Nutzer keine Gefährdung durch die Integration des Gerätes in Systeme oder durch besondere Umgebungs- oder Anwendungsbedingungen i. S. der Norm EN 61010-1:2010. Hierzu sind der bestimmungsgemäße Gebrauch des Gerätes und all seiner Anschlüsse einzuhalten.

## Medizinprodukte

Die Geräte sind keine Medizinprodukte im Sinne der Richtlinie 93/42/EWG und der Verordnung (EU) 2017/745.



Aufgrund der besonderen Anforderungen nach dem Medizinproduktegesetz (MPG) sind diese Geräte NICHT zur Sterilisation von Medizinprodukten im Sinne der Richtlinie 93/42/EWG geeignet.

## Personalanforderungen

Nur geschultes Personal mit Kenntnis der Betriebsanleitung darf das Gerät aufstellen und installieren, in Betrieb nehmen, betreiben, reinigen und außer Betrieb setzen. Für Wartung und Reparaturen sind weitere fachliche Anforderungen (z.B. elektrotechnische Kenntnisse) sowie Kenntnis des Servicemanuals erforderlich.

## Anforderungen an den Aufstellungsort

Die Geräte sind für die Aufstellung in geschlossenen Räumen bestimmt.

Die in der Betriebsanleitung beschriebenen Anforderungen an den Aufstellungsort und die Umgebungsbedingungen (Kap. 3.4) sind einzuhalten.



**WARNHINWEIS:** Für Geräte, die im unbeaufsichtigten Dauerbetrieb laufen, empfehlen wir für den Fall der Einlagerung von unwiederbringlichen Proben dringend, die Proben auf mindestens zwei Geräte aufzuteilen, sofern dies möglich ist.

## 1.9 Vorhersehbare Fehlanwendungen

Andere Anwendungen des Gerätes als die in Kap. 1.8 beschriebenen sind nicht erlaubt.

Dies schließt ausdrücklich die folgenden Fehlanwendungen ein (Aufzählung ist nicht abschließend), die trotz der inhärent sicheren Konstruktion und vorhandener technischer Schutzeinrichtungen ein Risiko darstellen:

- Nichtbeachtung der Betriebsanleitung
- Nichtbeachten der Informations- und Warneinrichtungen am Gerät (z.B. Hinweise am Regler, Sicherheitskennzeichen, Warnsignale)
- Installation, Inbetriebnahme, Bedienung, Wartung oder Reparatur des Gerätes durch ungeschultes, nicht ausreichend qualifiziertes oder nicht autorisiertes Personal
- Fehlende oder verzögerte Wartung und Prüfungen
- Nichtbeachtung von Abnutzungs- und Beschädigungsspuren
- Einbringen von Materialien, die in dieser Betriebsanleitung ausgeschlossen oder nicht erlaubt sind.
- Nichteinhaltung der zulässigen Parameter für die Bearbeitung des jeweiligen Materials.
- Installations-, Prüfungs-, Wartungs- oder Reparaturarbeiten in Gegenwart von Lösungsmitteln
- Einbau von Ersatzteilen und Verwendung von Zubehör und Betriebsmitteln, die nicht vom Hersteller spezifiziert und genehmigt sind
- Installation, Inbetriebnahme, Bedienung, Wartung oder Reparatur des Gerätes ohne Vorhandensein einer Betriebsanweisung des Betreibers
- Überbrücken oder Verändern der Schutzeinrichtungen, Betreiben des Gerätes ohne die vorgesehenen Schutzeinrichtungen
- Nichtbeachtung der Hinweise zu Reinigung und Desinfektion des Gerätes.
- Überschütten des Gerätes mit Wasser oder Reinigungsmittel, Eindringen von Wasser ins Gerät bei Betrieb, Reinigung oder Wartung.
- Reinigungsarbeiten bei eingeschaltetem Gerät.

- Betreiben des Gerätes bei beschädigtem Gehäuse oder beschädigter Netzzuleitung
- Weiterbetreiben des Gerätes bei einer offensichtlichen Fehlfunktion
- Einbringen von Gegenständen, insbesondere metallischen Gegenständen, in Lüftungsschlitze oder andere Öffnung oder Spalten des Gerätes
- Menschliches Fehlverhalten (z. B. mangelnde Erfahrung, Qualifikation, Stress, Ermüdung, Bequemlichkeit)

Zur Vermeidung dieser und anderer Risiken durch fehlerhafte Bedienung dient die Erstellung von Betriebsanweisungen durch den Betreiber. Die Anlage von Arbeitsanweisungen (SOPs) wird empfohlen.

## 1.10 Restrisiken

Unvermeidbare konstruktive Merkmale eines Gerätes sowie der bestimmungsgemäße Anwendungsbereich können auch bei korrekter Bedienung ein Gefährdungspotenzial für den Anwender beinhalten. Zu solchen Restrisiken zählen Gefährdungen, die trotz der inhärent sicheren Konstruktion, vorhandener technischer Schutzeinrichtungen und Sicherheitsvorkehrungen und ergänzender Schutzmaßnahmen nicht ausgeschlossen werden können.

Hinweise am Gerät und in der Betriebsanleitung warnen vor Restrisiken. Folgen dieser Restrisiken und erforderliche Maßnahmen zu deren Vermeidung sind in der Betriebsanleitung genannt. Zudem sind betreiberseitige Maßnahmen zu ergreifen, um die Gefährdungen durch unvermeidliche Restrisiken zu minimieren. Hierzu zählt insbesondere die Erstellung von Betriebsanweisungen.

Die folgende Aufzählung nennt zusammenfassend die Gefährdungen, vor denen in dieser Betriebsanleitung sowie im Servicemanual an geeigneter Stelle gewarnt und Schutzmaßnahmen aufgezeigt werden:

### **Auspacken, Transport, Installation**

- Rutschen oder Kippen des Gerätes
- Aufstellung des Gerätes in nicht zulässigen Bereichen
- Installation eines beschädigten Gerätes
- Installation eines Gerätes mit beschädigter Netzzuleitung
- Ungeeigneter Aufstellungsort
- Fehlender Schutzleiteranschluss

### **Normalbetrieb**

- Montagefehler
- Berühren heißer Oberflächen am Gehäuse
- Berühren heißer Oberflächen im Innenraum und an den Türinnenseiten
- Abgabe nicht-ionisierender Strahlung durch elektrische Betriebsmittel
- Berühren spannungsführender Teile im Normalzustand

### **Reinigung und Dekontamination**

- Eindringen von Wasser ins Gerät
- Ungeeignete Reinigungs- und Dekontaminationsmitteln
- Einschluss von Personen im Innenraum

### **Fehlfunktion und Beschädigungen**

- Weiterbetrieb des Gerätes bei einer offensichtlichen Fehlfunktion oder Ausfall der Heizung, Kältemaschine oder des Befeuchtungssystems
- Berühren spannungsführender Teile im Fehlerzustand
- Betreiben eines Gerätes mit beschädigter Netzzuleitung

## Wartung

- Wartungsarbeiten unter Spannung.
- Durchführung von Wartungsarbeiten durch ungeschultes / nicht ausreichend qualifiziertes Personal
- Nicht durchgeführte elektrische Sicherheitsprüfung bei der jährlichen Wartung

## Fehlersuche und Reparatur

- Nichtbeachten der Warnhinweise im Servicemanual
- Fehlersuche unter Spannung ohne vorgeschriebene Sicherheitsmaßnahmen
- Fehlende Plausibilitätsprüfung, um mögliche fehlerhafte Beschriftung elektrischer Komponenten auszuschließen
- Durchführung von Reparaturarbeiten durch ungeschultes / nicht ausreichend qualifiziertes Personal
- Unsachgemäße Reparaturen, die nicht dem BINDER vorgegebenen Qualitätsstandard entsprechen
- Verwendung anderer als die Original-Ersatzteile von BINDER
- Nicht durchgeführte elektrische Sicherheitsprüfung nach Reparaturen

## 1.11 Betriebsanweisung

Je nach Verwendungsart und Aufstellungsort muss der Unternehmer (Betreiber des Gerätes) in einer Betriebsanweisung die Angaben für den sicheren Betrieb des Gerätes festlegen.



Die Betriebsanweisung ist in verständlicher Form und in der Sprache der Beschäftigten am Aufstellungsort sichtbar und dauerhaft anzubringen.

## 1.12 Maßnahmen zur Unfallverhütung

Der Betreiber des Gerätes muss die einschlägigen lokalen und nationalen Vorschriften beachten (für Deutschland: Betreiben von Arbeitsmitteln. Betreiben von Kälteanlagen, Wärmepumpen und Kühleinrichtungen, GUVR 500 Kap. 2.35) und Vorkehrungen zur Unfallverhütung treffen.

Folgende Maßnahmen wurden seitens des Herstellers getroffen, um Entzündung und Explosionen zu vermeiden:

- **Angaben auf dem Typenschild**

Vgl. Kap. 1.6.

- **Betriebsanleitung**

Für jedes Gerät ist eine Betriebsanleitung vorhanden.

- **Übertemperaturüberwachung**

Das Gerät hat eine von außen ablesbare Temperaturanzeige.

Im Gerät ist ein zusätzlicher Überwachungsregler (Temperaturwählwächter Klasse 3.1 nach DIN 12880:2007) eingebaut. Ein optisches und ein akustisches Signal (Summer) zeigen die Temperaturüberschreitung an.

- **Sicherheits-, Mess- und Regeleinrichtung**

Die Sicherheits-, Mess- und Regeleinrichtung sind gut zugänglich.

- **Elektrostatische Aufladung**

Die Innenteile sind geerdet.

- **Nicht-ionisierende Strahlung**

Nicht-ionisierende Strahlung wird nicht gezielt erzeugt, sondern nur technisch bedingt von den elektrischen Betriebsmitteln (z.B. Elektromotoren, Kraftstromleitungen, Magnetspulen) abgegeben. Die Maschine besitzt keine Permanentmagnete. Sofern Träger aktiver Implantate (z.B. Herzschrittmacher, Defibrillatoren) einen Sicherheitsabstand (Abstand Feldquelle zu Implantat) von 30 cm einhalten, kann eine Beeinflussung dieser Implantate mit hoher Wahrscheinlichkeit ausgeschlossen werden.

- **Sicherheit gegen berührbare Oberflächen**

Nach EN ISO 13732-1:2008 geprüft.

- **Fußböden**

Vgl. Betriebsanleitung Kap. 3.4 zur Aufstellung.

- **Reinigung**

Vgl. Betriebsanleitung Kap. 21.3.

- **Prüfungen**

Das Gerät wurde durch die Deutsche Gesetzlichen Unfallversicherung e.V. (DGUV), Prüf- und Zertifizierungsstelle Nahrungsmittel und Verpackung im DGUV Test, geprüft und trägt das GS-Zeichen. Nicht gültig für UL-Geräte.

Nur UL Geräte: Das Gerät wurde durch Underwriters Laboratories Inc.® anhand folgender Normen zertifiziert: UL 61010-1, 3<sup>rd</sup> Edition, 2012-05, Rev. 2015-07; CAN/CSA-C22.2 No. 61010-1, 3<sup>rd</sup> Edition, 2012-05, Rev. 2015-07.

### 1.13 Resistenz des Feuchtesensors gegen Schadstoffe

Die folgende Schadstoffliste bezieht sich ausschließlich auf den Feuchtesensor, ungeachtet der Resistenz aller anderen im Gerät verbauten Materialien oder Stoffverbote in Hinblick auf den Explosionsschutz.

Einige Gase – speziell Reingase - haben keinen Einfluss auf den Feuchtesensor. Andere haben nur einen sehr kleinen Einfluss, während wiederum andere Gase den Sensor stark beeinflussen können.

- Folgende Gase beeinflussen Sensor und Feuchtemessung nicht: Argon (Ar), Kohlendioxid (CO<sub>2</sub>), Helium (He), Wasserstoff (H<sub>2</sub>), Neon (Ne), Stickstoff (N<sub>2</sub>), Distickstoffoxid (Lachgas) (N<sub>2</sub>O), Sauerstoff (O<sub>2</sub>)
- Folgende Gase beeinflussen Sensor und Feuchtemessung nicht oder nicht nennenswert: Butan (C<sub>4</sub>H<sub>10</sub>), Ethan (C<sub>2</sub>H<sub>6</sub>), Methan (CH<sub>4</sub>), Erdgas Propan (C<sub>3</sub>H<sub>8</sub>)
- Folgende Gase beeinflussen Sensor und Feuchtemessung nicht oder nicht nennenswert, sofern die angegebenen Belastungen nicht überschritten werden:

Stoff	Formel	Maximale Arbeitsplatz-Konzentration		Tolerierte Konzentration bei Dauerbelastung	
		ppm	mg/m <sup>3</sup>	ppm	mg/m <sup>3</sup>
Ammoniak	NH <sub>3</sub>	20	14	5500	4000
Azeton	CH <sub>3</sub> COCH <sub>3</sub>	500	1200	3300	8000
Benzin		300	1200		150000
Chlor	Cl <sub>2</sub>	0.5	1.5	0.7	2
Essigsäure	CH <sub>3</sub> COOH	10	25	800	2000
Ethylacetat	CH <sub>3</sub> COOC <sub>2</sub> H <sub>5</sub>	400	1400	4000	15000
Ethylalkohol	C <sub>2</sub> H <sub>5</sub> OH	500	960	3500	6000
Ethylenglykol	HOCH <sub>2</sub> CH <sub>2</sub> OH	10	26	1200	3000
Formaldehyd	HCHO	0.3	0.37	2400	3000
Isopropanol	(CH <sub>3</sub> ) <sub>2</sub> CHOH	200	500	4800	12000
Methylalkohol	CH <sub>3</sub> OH	200	260	3500	6000
Methylethylketon	C <sub>2</sub> H <sub>5</sub> COCH <sub>3</sub>	200	590	3300	8000
Ozon	O <sub>3</sub>	0.1	0.2	0.5	1
Salzsäure	HCl	2	3	300	500
Schwefelwasserstoff	H <sub>2</sub> S	10	15	350	500
Stickoxide	NO <sub>x</sub>	5	9	5	9
Schwefeldioxid	SO <sub>2</sub>	5	13	5	13
Toluol/ Xylol	C <sub>6</sub> H <sub>5</sub> CH <sub>3</sub>	100	380	1300	5000
Xylol	C <sub>6</sub> H <sub>4</sub> (CH <sub>3</sub> ) <sub>2</sub>	100	440	1300	5000

Die Werte sind als Richtwerte zu betrachten. Die Widerstandsfähigkeit des Sensors hängt stark von den Temperatur- und Feuchtebedingungen während der Dauer der Beeinflussung durch die Schadstoffe ab. Eine gleichzeitige Betauung ist zu vermeiden. Tolerierter Messfehler: +/- 2 % r.F. Die maximale Arbeitsplatz-Konzentration ist der Wert, der für den Menschen als unschädlich betrachtet wird.

- Öl- und Fett-Dämpfe sind für den Sensor gefährlich, weil sie am Sensor kondensieren können und somit seine Funktion verhindern (Isolierschicht). Aus ähnlichen Gründen können deshalb auch Rauchgase nicht gemessen werden.



## 2. Gerätebeschreibung

Konstantklimaschränke KBF / KBF-UL und KMF verfügen über einen Mikroprozessor-Bildschirmregler mit Zweikanaltechnologie für Temperatur und Feuchte und zehntelgradgenauer bzw. zehntelprozentgenau Digitalanzeige. Mit der umfangreichen Programmregelung ermöglicht der Bildschirm-Programmregler MB2 den präzisen Ablauf von Temperatur- und Feuchtezyklen.

Mit dem Mikroprozessor geregelten Be- und Entfeuchtungssystem ist das Gerät ein hochpräziser Konstantklimaschrank.

Der KBF / KBF-UL erfüllt in vollem Umfang die Anforderungen für Klimaschränke an die vorgeschriebenen Stabilitäts- und Haltbarkeitstests für pharmazeutische Produkte: Stabilitätstests gemäß ICH-Richtlinie CPMP/ICH/2736/99 (Q1A)

Der KMF erfüllt in vollem Umfang die Anforderungen an die vorgeschriebenen Stabilitäts- und Haltbarkeitstests für industrielle Produkte.

Ferner können konstante klimatische Bedingungen für weitere Anwendungen wie z. B. Probenkonditionierung für Materialprüfungen von Papier, Textilien, Kunststoffen, Baumaterialien etc. über lange Zeiträume exakt simuliert werden.

Das APT.line™ Vorwärmekammersystem garantiert hohe räumliche und zeitliche Temperaturgenauigkeiten durch die direkte und geordnete Luftführung in den Innenraum. Der Ventilator unterstützt die exakte Erreichung und Einhaltung der gewünschten Temperaturgenauigkeiten.

**Feuchterege lung:** Die Luftbefeuchtung erfolgt durch ein Widerstandsbeheiztes Dampfbefeuchtungssystem. Hierfür ist vollentsalztes (demineralisiertes) Wasser zu verwenden. Mit der Option BINDER Pure Aqua Service kann das Gerät bei jeder Wasserhärte eingesetzt werden.

**Material:** Innenraum, Vorwärmekammer und Türinnenseiten sind aus rostfreiem Edelstahl V2A (W. Nr. 1.4301, US Äquivalent AISI 304). Das Gehäuse ist mit einer Pulverbeschichtung RAL 7035 versehen. Alle Ecken und Kanten sind komplett beschichtet.

Alle Gerätefunktionen sind durch ihre übersichtliche Anordnung bequem und einfach zu bedienen. Wichtige Merkmale sind die leichte Reinigung aller Geräteteile und die Vermeidung von unerwünschten Kontaminationen.

**Regler:** Der leistungsfähige Programmregler ist serienmäßig mit einer Vielzahl von übersichtlichen Bedien-, zusätzlichen Schreiber- und Alarmfunktionen ausgestattet. Die Programmierung der Prüfzyklen erfolgt einfach und bequem über den modernen Touchscreen-Regler MB2 und in Verbindung mit der APT-COM™ 4 Multi Management Software (Option, Kap. 19.1) auch direkt über den PC via Intranet. Serienmäßig ist das Gerät mit einer Ethernet Schnittstelle zur Computerkommunikation ausgestattet. Die komfortable APT-COM™ 4 Multi Management Software ermöglicht die Vernetzung von bis zu 100 Geräten und den Anschluss an einen PC, die Steuerung und Programmierung der Geräte über PC sowie die Registrierung und Darstellung der Temperatur- und Feuchtedaten. Weitere Optionen siehe Kap. 23.6.

Die Geräte der Größen 240, 720 und 1020 sind mit vier Rollen ausgestattet, die beiden vorderen können mittels Bremsen arretiert werden.

**KBF / KBF-UL:** Temperaturbereich: 0 °C bis 70 °C, Feuchtebereich 10 % r.F. bis 80 % r.F.

**KMF:** Temperaturbereich: -10 °C bis 100 °C, Feuchtebereich 10 % r.F. bis 98 % r.F.

Regelbarer Temperatur-/Feuchtebereich gemäß Klimadiagrammen (Kap. 17).

## 2.1 Geräteübersicht



Abbildung 4: Konstantklimaschrank KBF / KBF-UL / KMF Größe 240

- (A) Instrumenten-Dreieck
- (B) Türgriff
- (C) Äußere Gerätetür
- (D) Kältemaschine und Feuchterzeuger-Modul

## 2.2 Instrumenten-Dreieck

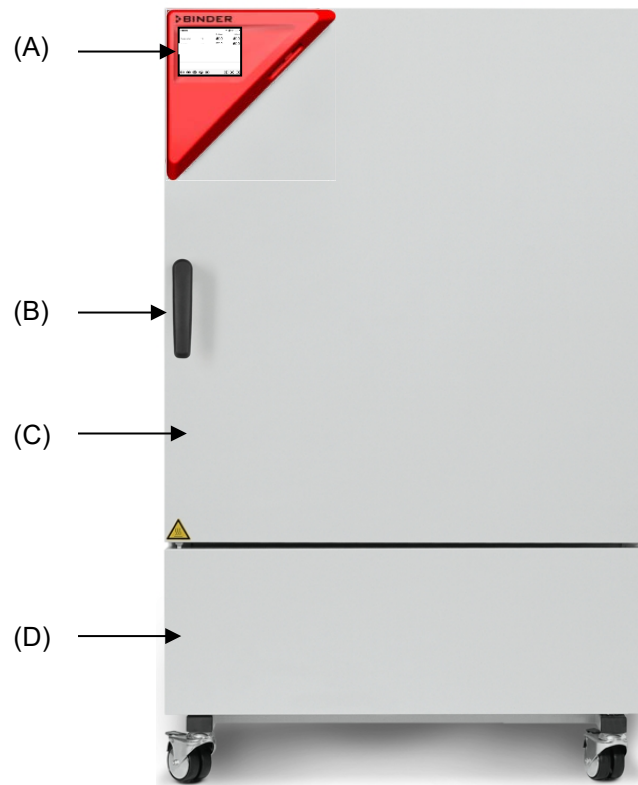

Abbildung 5: Instrumenten-Dreieck mit Programmregler MB2 und USB Schnittstelle

## 2.3 Seitliche Bedienfelder

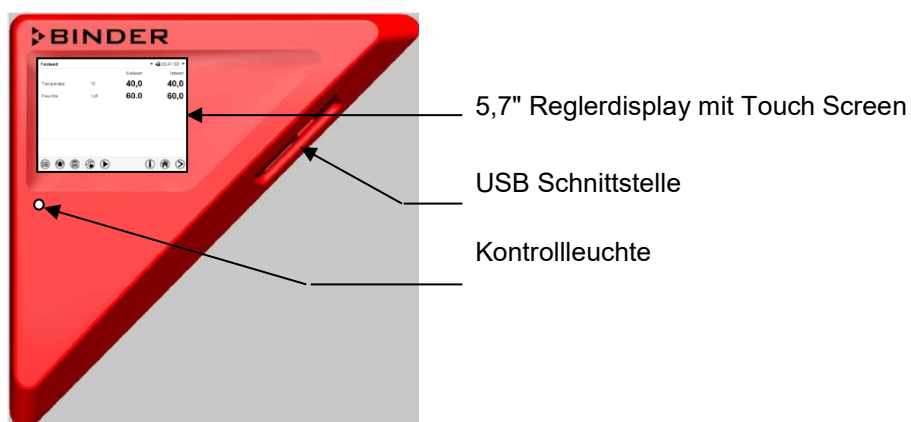

Abbildung 6: Bedienfelder an den Seiten des Kälte- und Feuchtemoduls mit optionaler Ausstattung

- (1) Hauptschalter
- (2) DIN-Buchse für zusätzlichen Pt100 Temperaturfühler (erhältlich über BINDER Individual)
- (3) DIN-Buchse für Analogausgänge (Option)
- (4) RS485 Schnittstelle
- (5) DIN-Buchse für Schaltkontakte (Option für KMF)
- (6) DIN-Buchse für potenzialfreien Alarmkontakt (Option)
- (7) Ethernet-Schnittstelle
- (8) Temperaturwählwächter (TWW) Klasse 3.1 (Teil der Option TWW Klasse 3.3)
- (9) Temperaturwählwächter (TWW) Klasse 3.2 (Teil der Option TWW Klasse 3.3)

## 2.4 Geräterückseite mit Wasseranschlüssen

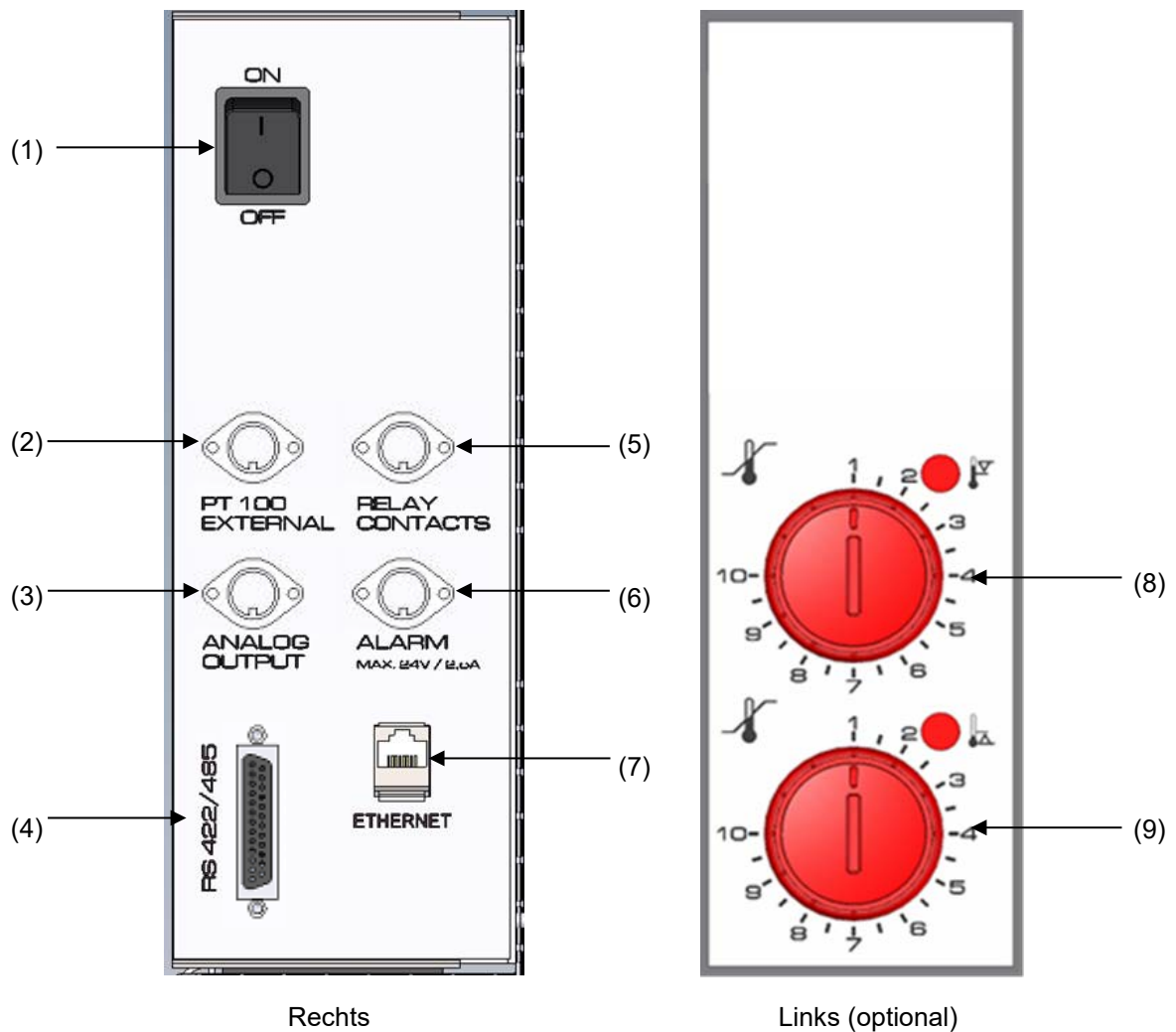

Abbildung 7: Rückansicht des Gerätes mit Wasseranschlüssen

- (10) Steckerbuchse für optionalen Frischwasserkanister (Kap. 19.9.1)
- (11) Netzkabel
- (12) nicht verwendet
- (13) Wasser-Anschluss „IN“ mit Gewinde  $\frac{3}{4}$ “ für Schlauch  $\frac{1}{2}$ “, mit Überwurfmutter
- (14) Abwasser-Anschluss „OUT“ mit Schlaucholive für Schlauch  $\frac{1}{2}$ “



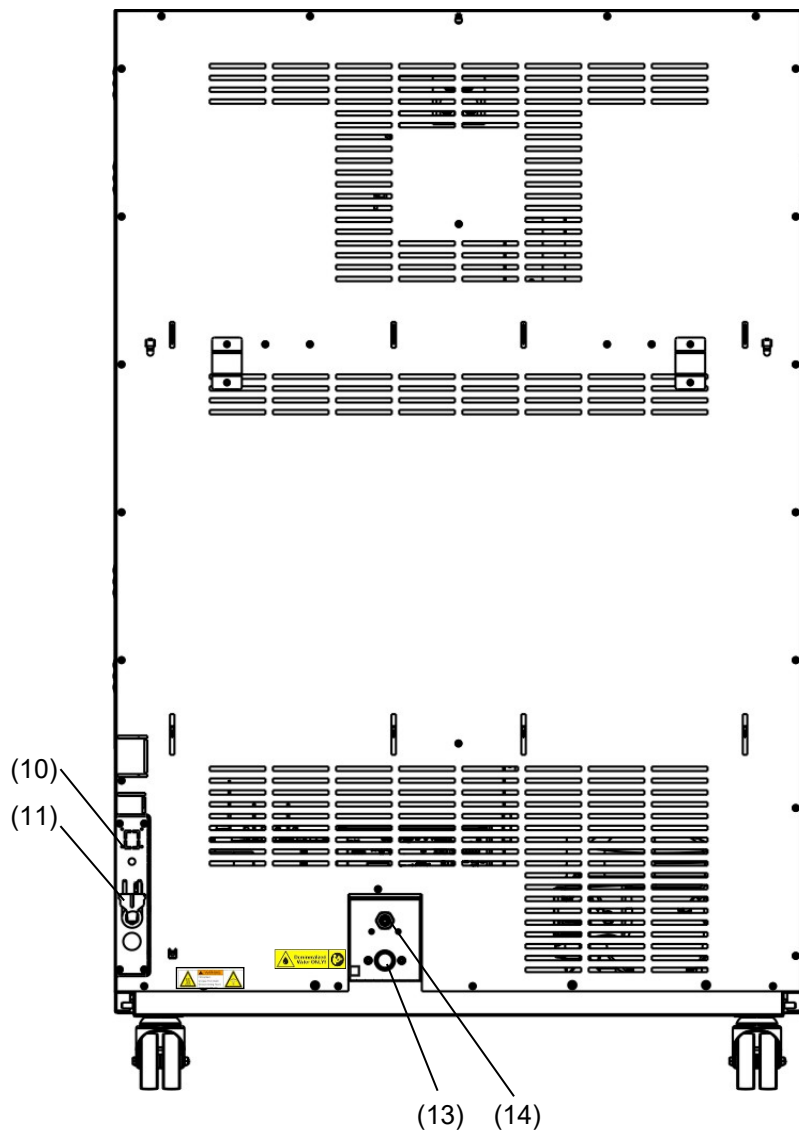

### 3. Lieferumfang, Transport, Lagerung und Aufstellung

#### 3.1 Auspacken, Kontrolle, Lieferumfang

Bitte überprüfen Sie das Gerät sowie eventuelles optionales Zubehör nach dem Auspacken anhand des Lieferscheins auf Vollständigkeit und auf eventuelle Transportschäden. Ein Transportschaden muss sofort dem Spediteur gemeldet werden.

Bedingt durch den Endtest der Neugeräte sind Spuren der Einschübe an den Innenkesselseiten möglich. Diese beeinträchtigen nicht die Funktion des Gerätes.

Bitte entfernen Sie alle Transportsicherungen und Klebstoffe in und an dem Gerät und an den Türen und nehmen Sie die Betriebsanleitungen und beiliegendes Material aus dem Innenraum heraus.

   	 <b>VORSICHT</b>
<p><b>Verletzungsgefahr und Gefahr von Beschädigungen durch Heben schwerer Lasten sowie durch Rutschen oder Kippen des Gerätes bei unsachgemäßem Anheben. Verletzungen, Beschädigung des Gerätes.</b></p> <ul style="list-style-type: none"> <li>⊘ Heben Sie das Gerät NICHT am Türgriff, an der Tür oder an der unteren Gehäuseabdeckung an.</li> <li>➤ Heben Sie Geräte der Größe 115 mit 4 Personen im Bereich aller 4 Gerätefüße von der Palette.</li> <li>➤ Heben Sie Geräte der Größe 240 im Bereich aller 4 Gerätefüße mit 6 Personen von der Palette oder verwenden Sie einen Gabelstapler. Setzen Sie den Gabelstapler nur von vorn oder von hinten in der Gerätemitte an.</li> <li>➤ Heben Sie Geräte der Größen 720 und 1020 mit technischen Hilfsmitteln (Gabelstapler) von der Palette. Setzen Sie den Gabelstapler nur von vorn oder von hinten in der Gerätemitte an.</li> <li>⊘ Setzen Sie den Gabelstapler NICHT seitlich an.</li> </ul>	

Sollte ein Rückversand nötig sein, verwenden Sie bitte die Originalverpackung und beachten sie die Hinweise für sicheren Transport (Kap. 3.2).

Entsorgen der Transportverpackung vgl. Kap. 22.1.







#### Hinweis für Gebrauchtgeräte:

Gebrauchtgeräte sind Geräte, die für kurzzeitige Tests oder Ausstellungen verwendet wurden und vor dem Weiterverkauf einer eingehenden Prüfung unterzogen wurden. BINDER garantiert den technisch einwandfreien Zustand des Gerätes.

Gebrauchtgeräte sind durch entsprechenden Aufkleber auf der Gerätetür als solche gekennzeichnet. Bitte entfernen Sie den Aufkleber vor Inbetriebnahme.

### 3.2 Hinweise für den sicheren Transport

Die vorderen Geräterollen bei Geräten der Größen 240, 720 und 1020 können mittels Bremsen arretiert werden. Wenn das Gerät in Betrieb war, beachten Sie die Hinweise zur vorübergehenden Außerbetriebnahme (Kap. 22.2). Verschieben Sie Geräte mit Rollen nur in leerem Zustand auf ebenem Untergrund, da die Rollen sonst beschädigt werden können.

   	<table border="1"> <tr> <th colspan="2" style="background-color: yellow; text-align: center;">  <b>VORSICHT</b> </th> </tr> <tr> <td colspan="2"> <p><b>Verletzungsgefahr und Gefahr von Beschädigungen durch Heben schwerer Lasten sowie durch Rutschen oder Kippen des Gerätes bei unsachgemäßem Transport.</b></p> <p><b>Verletzungen, Beschädigung des Gerätes.</b></p> <ul style="list-style-type: none"> <li>➤ Transportieren Sie das Gerät nur in der Original-Verpackung.</li> <li>➤ Sichern Sie das Gerät zum Transport mit Transportgurten.</li> <li>⊘ Heben Sie das Gerät NICHT am Türgriff, an der Tür oder an der unteren Gehäuseabdeckung an oder transportieren es.</li> <li>➤ Heben Sie Geräte der Größe 115 mit 4 Personen im Bereich aller 4 Gerätefüße an.</li> <li>➤ Heben Sie Geräte der Größe 240 mit 6 Personen im Bereich aller 4 Gerätefüße an oder verwenden Sie einen Gabelstapler. Setzen Sie den Gabelstapler nur von vorn oder von hinten in der Gerätemitte an.</li> <li>➤ Heben Sie Geräte der Größen 720 und 1020 mit technischen Hilfsmitteln (Gabelstapler) an. Setzen Sie den Gabelstapler nur von vorn oder von hinten in der Gerätemitte an.</li> <li>⊘ Setzen Sie den Gabelstapler NICHT seitlich an.</li> </ul> </td> </tr> </table>	 <b>VORSICHT</b>		<p><b>Verletzungsgefahr und Gefahr von Beschädigungen durch Heben schwerer Lasten sowie durch Rutschen oder Kippen des Gerätes bei unsachgemäßem Transport.</b></p> <p><b>Verletzungen, Beschädigung des Gerätes.</b></p> <ul style="list-style-type: none"> <li>➤ Transportieren Sie das Gerät nur in der Original-Verpackung.</li> <li>➤ Sichern Sie das Gerät zum Transport mit Transportgurten.</li> <li>⊘ Heben Sie das Gerät NICHT am Türgriff, an der Tür oder an der unteren Gehäuseabdeckung an oder transportieren es.</li> <li>➤ Heben Sie Geräte der Größe 115 mit 4 Personen im Bereich aller 4 Gerätefüße an.</li> <li>➤ Heben Sie Geräte der Größe 240 mit 6 Personen im Bereich aller 4 Gerätefüße an oder verwenden Sie einen Gabelstapler. Setzen Sie den Gabelstapler nur von vorn oder von hinten in der Gerätemitte an.</li> <li>➤ Heben Sie Geräte der Größen 720 und 1020 mit technischen Hilfsmitteln (Gabelstapler) an. Setzen Sie den Gabelstapler nur von vorn oder von hinten in der Gerätemitte an.</li> <li>⊘ Setzen Sie den Gabelstapler NICHT seitlich an.</li> </ul>	
 <b>VORSICHT</b>					
<p><b>Verletzungsgefahr und Gefahr von Beschädigungen durch Heben schwerer Lasten sowie durch Rutschen oder Kippen des Gerätes bei unsachgemäßem Transport.</b></p> <p><b>Verletzungen, Beschädigung des Gerätes.</b></p> <ul style="list-style-type: none"> <li>➤ Transportieren Sie das Gerät nur in der Original-Verpackung.</li> <li>➤ Sichern Sie das Gerät zum Transport mit Transportgurten.</li> <li>⊘ Heben Sie das Gerät NICHT am Türgriff, an der Tür oder an der unteren Gehäuseabdeckung an oder transportieren es.</li> <li>➤ Heben Sie Geräte der Größe 115 mit 4 Personen im Bereich aller 4 Gerätefüße an.</li> <li>➤ Heben Sie Geräte der Größe 240 mit 6 Personen im Bereich aller 4 Gerätefüße an oder verwenden Sie einen Gabelstapler. Setzen Sie den Gabelstapler nur von vorn oder von hinten in der Gerätemitte an.</li> <li>➤ Heben Sie Geräte der Größen 720 und 1020 mit technischen Hilfsmitteln (Gabelstapler) an. Setzen Sie den Gabelstapler nur von vorn oder von hinten in der Gerätemitte an.</li> <li>⊘ Setzen Sie den Gabelstapler NICHT seitlich an.</li> </ul>					

Sie können beim BINDER Service Verpackungen zu Transportzwecken anfordern.

#### Zulässige Umgebungstemperatur bei Transport:

- Ohne vorhergehende Entleerung des Befeuchtungssystems: +3 °C bis +60 °C.
- Nach Entleerung des Befeuchtungssystems durch den BINDER Service: -10 °C bis +60 °C.

Bei Temperaturen unter +3 °C muss das Wasser aus dem Befeuchtungssystem vollständig entfernt sein.

	<table border="1"> <tr> <th colspan="2" style="background-color: lightblue; text-align: center;"> <b>HINWEIS</b> </th> </tr> <tr> <td colspan="2"> <p><b>Gefahr der Frostbildung im Dampferzeuger bei Transport unter +3 °C mit befülltem Dampfbefeuchtungssystem.</b></p> <p><b>Beschädigung des Gerätes.</b></p> <ul style="list-style-type: none"> <li>➤ Kontaktieren Sie vor einem Transport unter +3 °C den BINDER Service.</li> </ul> </td> </tr> </table>	<b>HINWEIS</b>		<p><b>Gefahr der Frostbildung im Dampferzeuger bei Transport unter +3 °C mit befülltem Dampfbefeuchtungssystem.</b></p> <p><b>Beschädigung des Gerätes.</b></p> <ul style="list-style-type: none"> <li>➤ Kontaktieren Sie vor einem Transport unter +3 °C den BINDER Service.</li> </ul>	
<b>HINWEIS</b>					
<p><b>Gefahr der Frostbildung im Dampferzeuger bei Transport unter +3 °C mit befülltem Dampfbefeuchtungssystem.</b></p> <p><b>Beschädigung des Gerätes.</b></p> <ul style="list-style-type: none"> <li>➤ Kontaktieren Sie vor einem Transport unter +3 °C den BINDER Service.</li> </ul>					

### 3.3 Lagerung

Zwischenlagerung des Gerätes in einem geschlossenen und trockenen Raum. Beachten Sie die Hinweise zur vorübergehenden Außerbetriebnahme (Kap. 22.2).

#### Zulässige Umgebungstemperatur bei Lagerung:

- Ohne vorhergehende Entleerung des Befeuchtungssystems: +3 °C bis +60 °C.
- Nach Entleerung des Befeuchtungssystems durch den BINDER Service: -10 °C bis +60 °C.

Bei Temperaturen unter +3 °C muss das Wasser aus dem Befeuchtungssystem vollständig entfernt sein.

	HINWEIS
	<p><b>Gefahr der Frostbildung im Dampferzeuger bei Lagerung unter +3 °C mit befülltem Dampfbefeuchtungssystem.</b>  <b>Beschädigung des Gerätes.</b></p> <p>➤ Kontaktieren Sie vor der Lagerung unter +3 °C den BINDER Service</p>

**Zulässige Umgebungsfeuchte:** max. 70% r.F., nicht kondensierend.

Nach längerem Betrieb mit Feuchtwerten > 70 % r.F. kann die Kondensation durch übermäßige Feuchte bei direkter Einlagerung zu Korrosion führen. Das Gerät muss dann zunächst getrocknet werden.

	HINWEIS
	<p><b>Gefahr der Korrosion am Gehäuse durch Kondensation durch übermäßige Feuchte.</b>  <b>Beschädigung des Gerätes.</b></p> <p>➤ Trocknen Sie das Gerät bei Außerbetriebnahme für mehrere Tage vor dem Abschalten:</p> <ul style="list-style-type: none"> <li>• Stellen Sie die Feuchte auf 0 % r.F. Damit das Gerät entfeuchtet, muss das Be- und Entfeuchtungssystem eingeschaltet sein (deaktivierter Steuerkontakt „Feuchte aus“, Kap. 7.3), und Einstellung „Regelung ein“, Kap. 6.3).</li> <li>• Stellen Sie den Temperatursollwert für ca. 2 Std. auf 60 °C (Festwertbetrieb).</li> <li>• Erst dann schalten Sie das Gerät am Hauptschalter (1) aus und schließen den Wasserhahn für die Frischwasserversorgung.</li> </ul>

Wenn das Gerät nach einer Lagerung in kalter Umgebung zur Inbetriebnahme an den Aufstellungsort gebracht wird, kann Betauung auftreten. Warten Sie mit dem Einschalten mindestens 1 Stunde, bis das Gerät Umgebungstemperatur erreicht hat und absolut trocken ist.



Bei längerer Außerbetriebnahme lassen Sie die Tür des Gerätes offenstehen oder entfernen Sie die Stopfen der Durchführungen.

### 3.4 Aufstellungsort und Umgebungsbedingungen

Stellen Sie das Gerät an einem gut belüfteten, trockenen Platz auf einer ebenen Fläche auf und richten Sie es mit einer Wasserwaage aus. Der Aufstellungsort muss für das Gerätegewicht (siehe technische Daten, Kap. 23.5) tragfähig sein. Die Geräte sind für die Aufstellung in geschlossenen Räumen bestimmt.

	HINWEIS
	<p><b>Gefahr der Überhitzung durch mangelnde Belüftung.</b>  <b>Beschädigung des Gerätes.</b></p> <p>⊘ Stellen Sie das Gerät NICHT in unbelüfteten Nischen auf.</p> <p>➤ Stellen Sie sicher, dass ausreichende Belüftung zur Wärmeabfuhr vorhanden ist.</p> <p>➤ Halten Sie bei der Aufstellung die vorgeschriebenen Mindestabstände ein.</p>

Das Gerät darf NICHT in explosionsgefährdeten Bereichen aufgestellt und betrieben werden.

	 <b>GEFAHR</b>
	<p><b>Explosionsgefahr durch brennbare Stäube oder explosionsfähige Gemische in der Umgebung des Gerätes.</b>  <b>Schwere Verletzung oder Tod durch Verbrennungen und/oder Explosionsdruck.</b></p> <p>⊘ Stellen Sie sicher, dass sich KEINE brennbaren Stäube oder Lösemittel-Luftgemische in der Umgebung des Gerätes befinden.</p> <p>➤ Stellen Sie das Gerät nur außerhalb explosionsgefährdeter Bereiche auf.</p>



## Umgebungsbedingungen

- Zulässige Umgebungstemperatur bei Betrieb: +18 °C bis +32 °C.

Bei hohen Umgebungstemperaturen können Temperatur- und Feuchteschwankungen auftreten.



Die Umgebungstemperatur sollte nicht wesentlich über der angegebenen Umgebungstemperatur von 22 °C +/- 3 °C liegen, auf die sich die technischen Daten beziehen. Bei abweichenden Umgebungsbedingungen sind veränderte Daten möglich.



Jedes Grad Umgebungstemperatur > 25 °C verringert die Kälteleistung um 1,5 K.

- Zulässige Umgebungfeuchte: max. 70% r.F., nicht kondensierend

Wird das Gerät mit Solltemperaturen betrieben, die unterhalb der Umgebungstemperatur liegen, kann bei hoher Umgebungfeuchte Kondensation am Gerät auftreten.

- Aufstellungshöhe max. 2000 m über NN.

## Mindestabstände

- Halten Sie zwischen mehreren Geräten derselben Größe einen Mindestabstand von 250 mm ein.
- Wandabstände: nach hinten 100 mm, seitlich 160 mm.
- Halten Sie oberhalb des Gerätes einen freien Abstand von mindestens 100 mm ein.

Die Geräte dürfen NICHT gestapelt werden.



## HINWEIS

**Gefahr durch Stapelung.  
Beschädigung der Geräte.**

∅ Stellen Sie die Geräte NICHT aufeinander.

## Weitere Anforderungen

Für die Installation des Be- und Entfeuchtungssystems ist ein Wasserzulauf (1 bar bis 10 bar) erforderlich (Kap. 4.3). Ist kein geeigneter Haus-Wasseranschluss vorhanden, kann die Wasserversorgung manuell über Befüllung des Frischwasserkanisters (Option, Kap. 19.9) erfolgen.



Zur Vermeidung von eventuell auftretenden Wasserschäden ist ein Bodenablauf am Standort des Gerätes vorzusehen. Der Aufstellungsort muss so gewählt werden, dass Folgeschäden durch Spritzwasser vermieden werden.

Zur vollständigen Trennung vom Strom-Versorgungsnetz müssen Sie den Netzstecker ziehen. Stellen Sie das Gerät so auf, dass der Gerätestecker gut zugänglich ist und bei Gefahr leicht gezogen werden kann.

Für den Nutzer besteht keine Gefährdung durch zeitweilige Überspannungen i. S. der Norm EN 61010-1:2010.

Bei Auftreten erhöhter Mengen von Staub in der Umgebungsluft muss der Verflüssiger-Lüfter mehrmals im Jahr gereinigt werden (absaugen oder durchblasen).

In der Umgebung dürfen sich keine leitfähigen Stäube befinden, gemäß Auslegung des Gerätes nach Verschmutzungsgrad 2 (IEC 61010-1).

Nach Ausschalten des Gerätes müssen Sie den Hahn des Frischwasserzulaufs schließen. Stellen Sie das Gerät so auf, dass der Frischwasserzulauf gut zugänglich ist.

Mit Option „Externer Frischwasser- und Abwasserkanister“ (Kap. 19.9): Stellen Sie das Gerät so auf, dass der Zugang zum Befüllen des Frischwasserkanisters leicht möglich ist.



## 4. Installation und Anschlüsse

### 4.1 Geräteabstandshalter

Montieren Sie die beiden Geräteabstandshalter mit den mitgelieferten Schrauben an die Geräterückseite. Hierdurch wird der vorgeschriebene Wandabstand nach hinten von mindestens 100 mm garantiert.



Abbildung 8: Geräteabstandshalter



Abbildung 9: Geräterückseite mit montierten Geräteabstandshaltern.

### 4.2 Abwasseranschluss

Abwasserschlauch am Abwasser-Anschluss „OUT“ (14) an der Geräterückseite (Olive  $\varnothing$  14 mm) befestigen. Folgende Punkte sind hierbei zu beachten:

- Ein Teil des mitgelieferten Wasserschlauches kann als Abwasserschlauch verwendet werden. Falls ein anderer Schlauch verwendet wird, muss er einer Temperatur von mindestens 95 °C auf Dauer standhalten.
- Der Abwasserschlauch darf bei einer max. Länge von 3 m eine max. Steigung von 1 m aufweisen.
- Abwasserschlauch geräteseitig mit einer der mitgelieferten Schlauchschellen sichern.
- Das Zurücksaugen von Abwasser muss sicher vermieden werden. Das Ende des Abwasserschlauchs darf nicht in Flüssigkeiten eingetaucht sein. Dies kann z.B. durch freien Auslauf sichergestellt werden.

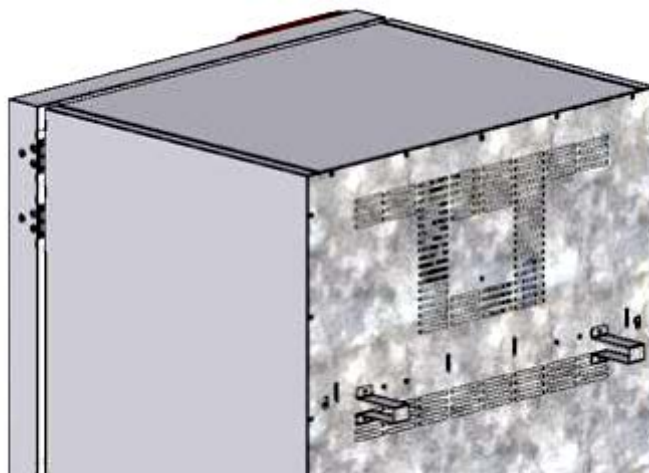

Das Abwasser wird in einem internen Sammelkanister mit ca. 0,5 Liter Volumen gesammelt und nur bei Bedarf abgepumpt. Deshalb ist kein kontinuierlicher Wasserabfluss vorhanden.



Sichern Sie die Leitung für Abwasser durch die mitgelieferten Schlauchklemmen.

## 4.3 Frischwasserversorgung



**Vor** Anschluss der Frischwasserleitung oder Befüllen des Frischwassertanks (Option, Kap. 19.9) muss die Abwasserleitung angeschlossen sein.

Das Gerät kann wahlweise über eine Wasserleitung oder über manuelle Befüllung eines Frischwasserkantiners (Option, Kap. 19.9) mit Frischwasser versorgt werden.



Frishwassertemperatur nicht unter +5 °C und nicht über 40 °C.



### HINWEIS

**Gefahr der Verkalkung des Dampfbefeuchtungssystems.  
Beschädigung des Gerätes.**

➤ Betreiben Sie das Gerät nur mit vollentsalztem (demineralisiertem) Wasser.

#### Geeignete Wasserqualitäten:

- VE-Wasser mit einer Leitfähigkeit zwischen 1 µS/cm bis max. 20 µS/cm aus einer kundenseitig bereits vorhandenen VE-Wasseraufbereitung. (Wasser, das sich im Gleichgewicht mit dem CO<sub>2</sub> der Luft befindet und eine geringere Leitfähigkeit als 1 µS/cm aufweist (Reinstwasser) kann mit seinem niedrigen pH-Wert Säurekorrosion verursachen.)
- Wasser, das durch die optional erhältliche Wasseraufbereitung BINDER Pure Aqua Service (Einwegsystem) aufbereitet wurde. Die Messeinrichtung zur Beurteilung der Wasserqualität ist immer wieder verwendbar (Kap. 19.10).



Die BINDER GmbH übernimmt keine Verantwortung für die Wasserqualität beim Kunden. Für Probleme und Fehlfunktionen infolge abweichender Wasserqualität übernimmt die BINDER GmbH keine Haftung.  
Bei Verwendung von Wasser abweichender Qualität erlischt der Gewährleistungsanspruch.

### 4.3.1 Automatische Frischwasserversorgung über Wasserleitung

Ein Beipack im Innenraum des Gerätes enthält den Anschlusskit für Frischwasser und Abwasser. Der Frischwasseranschluss kann mit dem beiliegenden oder einem anderen druckbeständigen Wasser-schlauch erfolgen. Hierzu die Abdeckung auf dem Wasser-Anschluss „IN“ (13) an der Rückseite des Gerätes entfernen. Beide Seiten des Schlauchs mit zwei der vier mitgelieferten Schlauchschellen sichern.

Vor dem Einschalten des Gerätes Anschluss auf Dichtigkeit überprüfen. Die Wasserversorgung erfolgt automatisch über den Wasseranschluss „IN“ (13).



Da das Gerät nur bei Bedarf Wasser einlässt, ist kein kontinuierlicher Wasserfluss vorhanden.



- Versorgungsdruck 1 bar bis 10 bar bei Anschluss an eine Wasserleitung.
- Wasserart: vollentsalztes (demineralisiertes) Wasser
- Frishwassertemperatur nicht unter +5 °C und nicht über 40 °C.
- Die Wasserzuleitung sollte über einen Absperrschieber oder Wasserhahn verfügen.
- Für die Wasserzuleitung das beiliegende Adapterstück mit der Schlaucholive auf das Gewinde an der Geräterückseite schrauben.
- Die Leitungen für Wasserzulauf einseitig durch die mitgelieferte Schlauchklemme sichern.

### 4.3.2 Manuelle Frischwasserversorgung über externen Frischwasserkanister (Option)

Ist kein Haus-Wasseranschluss mit geeignetem Wasser vorhanden, kann die Wasserversorgung manuell über Befüllung eines externen Frischwasserkanisters (Option, Fassungsvermögen 20 Liter) erfolgen. Der Frischwasserkanister lässt sich an der Geräterückseite befestigen oder neben das Gerät stellen (Kap. 19.9).



Zur sicheren Befeuchtung über 24 Std. auch bei hohen Feuchtesollwerten empfehlen wir bei manueller Wasserversorgung, den Frischwasserkanister (Option) täglich bei Arbeitsschluss zu befüllen.

### 4.3.3 Anschlusskit für Anschluss des Gerätes an eine Wasserleitung

Zum Schutz vor Überflutungen durch geplatzte Wasserschläuche ist ein Anschlusskit beigelegt. Er besteht aus:

- Schlauchplatzsicherung
- 2 Schlauchtüllen mit Verschraubung
- 4 Schlauchschellen
- 6m Wasserschlauch, teilbar für Zu- und Ablauf

#### Schutzprinzip der Schlauchplatzsicherung

Im Falle von starkem Wasserfluss ab ca. 18 l / Min., verursacht z.B. durch einen geplatzten Wasserschlauch zwischen Wasserhahn und Gerät, schließt sofort ein Ventil. Das Schließen ist durch ein Klackgeräusch hörbar. Die Wasserentnahme ist nun bis zur Entriegelung der Schlauchplatzsicherung von Hand unterbrochen.

#### Montage:

Die Schlauchplatzsicherung durch Rechtsdrehung auf einen Wasserhahn mit G $\frac{3}{4}$  Zoll Außengewinde aufschrauben. Der Anschluss ist selbstdichtend. Mit einem Teil des mitgelieferten Schlauchs Anschlusskit und Gerät verbinden und beide Schlauchseiten mit den mitgelieferten Schlauchschellen sichern.

Schlauch als letztes aufstecken, um Verdrehungen des Schlauchs beim Aufschrauben des Sicherheitskits zu vermeiden.

Wasserhahn nun langsam aufdrehen, um das Ansprechen der Schlauchplatzsicherung zu verhindern.





Abbildung 10: Montage des Anschlusskits

#### Entriegelung der Schlauchplatzsicherung:

Wurde die Wasserversorgung durch die Schlauchplatzsicherung unterbrochen, muss die Ursache gefunden und ggf. behoben werden. Der Wasserhahn ist zu schließen. Durch eine halbe Umdrehung des gerändelten Teils nach links entsperrt sich das Ventil, was durch ein Klackgeräusch erkennbar ist. Anschließend den gerändelten Teil durch Rechtsdrehung wieder gegen den Wasserhahn abdichten und den Wasserhahn wieder langsam öffnen.

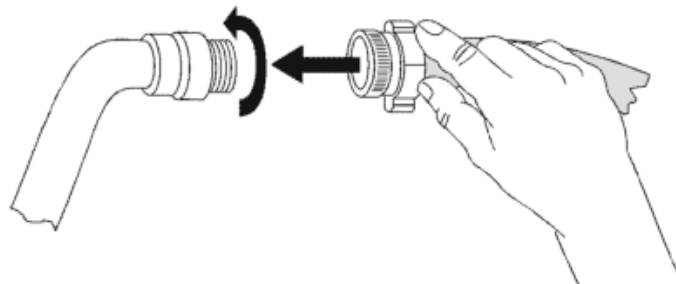
### Wartung und Überprüfung der Schlauchplatzsicherung:

Durch Kalkablagerung kann die Funktion des Ventils beeinträchtigt werden. Wir empfehlen eine jährliche Inspektion durch einen Installateur. Dieser sollte die Schlauchplatzsicherung demontieren und das Ventil von Hand auf Funktion und Kalkablagerungen oder Blockierung hin überprüfen.

	<b>HINWEIS</b>
	<p><b>Gefahr der Beeinträchtigung der Ventilfunktion durch Kalkablagerungen. Beschädigung des Gerätes.</b></p> <ul style="list-style-type: none"><li>➤ Stellen Sie eine jährliche Inspektion des Ventils durch einen Installateur sicher.</li><li>➤ Entfernen Sie Kalkablagerungen durch Einlegen in Essigwasser oder Zitronensäure</li><li>➤ Anschließend überprüfen Sie die Funktion und Dichtheit der montierten Einheit</li></ul>

Überprüfung: Schnelles Aufdrehen des Wasserhahns bei nicht angeschlossenem Gerät – das Ventil der Schlauchplatzsicherung muss sofort sperren.

### 4.3.4 Sicherheitskit: Schlauchplatzsicherung mit Rückflussverhinderung (erhältlich über BINDER Individual)

Zum Schutz des Trinkwassers vor Überflutungen, verursacht durch geplatzte Wasserschläuche, ist über BINDER Individual ein Sicherheitskit mit Rückflussverhinderer erhältlich.

#### Schutzprinzipien:

Im Falle von starkem Wasserfluss ab ca. 18 l / Min., verursacht z.B. durch einen geplatzten Wasserschlauch zwischen Wasserhahn und Gerät, schließt sofort ein Ventil die Wasserentnahme. Das Schließen ist durch ein Klackgeräusch hörbar. Die Wasserentnahme ist nun bis zur Entriegelung der Schlauchplatzsicherung von Hand unterbrochen.

Eine eventuelle Gefährdung des Trinkwassers ist abhängig vom Gefährdungspotential des Beschickungsgutes. Unter ungünstigen Bedingungen (z.B. Druckabfall im Trinkwassersystem) könnte auslaufendes Beschickungsgut über den Dampferzeuger ins Leitungsnetz zurückgesaugt werden und das Trinkwasser verunreinigen. Der Sicherheitskit mit Rückflussverhinderer bietet Schutz bei kurzzeitigem Einsatz von Stoffen mit geringem Gefährdungspotential. Bei Stoffen mit höherem Gefährdungspotential sollte ein Rohrtrenner installiert werden, um den absoluten Schutz des Trinkwassers zu garantieren. Es liegt in der Verantwortung des Betreibers, den Rückfluss von verunreinigtem Wasser in das Trinkwassernetz, unter Einbeziehung der jeweiligen nationalen Vorschriften, sicher zu verhindern.

#### Montage:

Die standardmäßig mitgelieferten Originalteile – Schlauchplatzsicherung, Schlauchtülle und zugehörige Verschraubung – werden nicht benötigt.

Die vormontierte Einheit aus Schlauchplatzsicherung und Rückflussverhinderer durch Rechtsdrehung auf einen Wasserhahn mit G $\frac{3}{4}$  Zoll Außengewinde aufschrauben. Der Anschluss ist selbstdichtend. Mit einem Teil des mitgelieferten Schlauchs die Verbindung zwischen Anschlusskit und Gerät herstellen und beide Schlauchseiten mit den mitgelieferten Schlauchschellen sichern.

Der Schlauch sollte zuletzt aufgesteckt werden, um Verdrehungen beim Aufschrauben des Sicherheitskits zu vermeiden.

Den Wasserhahn nun langsam aufdrehen, um das Ansprechen der Schlauchplatzsicherung zu verhindern.





Abbildung 11: Montage des Sicherheitskits (Schlauchplatzsicherung mit Rückflussverhinderung)

#### Entriegelung der Schlauchplatzsicherung:

Wurde die Wasserversorgung durch die Schlauchplatzsicherung unterbrochen, muss die Ursache gefunden und ggf. behoben werden. Der Wasserhahn ist zu schließen. Durch eine halbe Umdrehung des gerändelten Teils nach links entsperrt sich das Ventil, was durch ein Klackgeräusch erkennbar ist. Anschließend den gerändelten Teil durch Rechtsdrehung wieder gegen den Wasserhahn abdichten und den Wasserhahn wieder langsam öffnen.

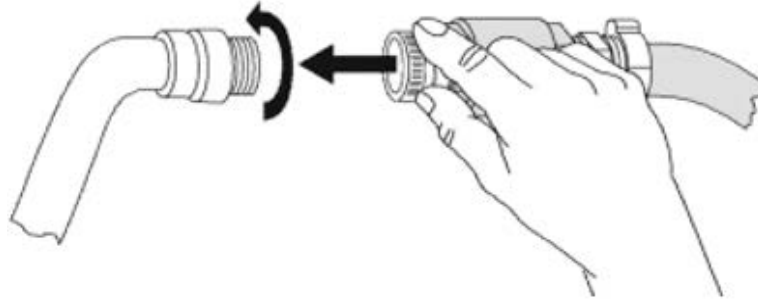
#### Wartung und Überprüfung der Einheit Schlauchplatzsicherung / Rückflussverhinderer:

Kalkablagerungen können die Funktion der beiden Ventile beeinträchtigen. Wir empfehlen eine jährliche Inspektion durch einen Installateur. Dieser sollte den Sicherheitskit mit Rückflussverhinderer demontieren und beide Ventile von Hand auf Funktion und Kalkablagerungen oder Blockierung überprüfen.

<b>HINWEIS</b>	
	<p><b>Gefahr der Beeinträchtigung der Ventilfunktion durch Kalkablagerungen. Beschädigung des Gerätes.</b></p> <ul style="list-style-type: none"><li>➤ Stellen Sie eine jährliche Inspektion des Ventils durch einen Installateur sicher.</li><li>➤ Entfernen Sie Kalkablagerungen durch Einlegen in Essigwasser oder Zitronensäure</li><li>➤ Anschließend überprüfen Sie die Funktion und Dichtheit der montierten Einheit</li></ul>



Überprüfung: Schnelles Aufdrehen des Wasserhahns bei nicht angeschlossenem Gerät – das Ventil der Schlauchplatzsicherung muss sofort sperren.

#### 4.4 Elektrischer Anschluss

Die Geräte werden anschlussfertig geliefert und verfügen über eine feste Netzanschlussleitung von mindestens 1800 mm Länge.

Modellvariante	Art.Nr. (x = 0 oder 1)	Netzstecker	Nennspannung +/-10% bei angegebener Netzfrequenz	Stromart	Sicherung
KBF115-230V KBF240-230V KBF720-230V KBF1020-230V	9x20-0320 9x20-0322 9x20-0324 9x20-0326	Schutzkontaktstecker	200-230 V bei 50 Hz 200-230 V bei 60 Hz	1N~	16 A
KBF115UL-240V KBF240UL-240V KBF720UL-240V KBF 1020UL-240V	9x20-0321 9x20-0323 9x20-0325 9x20-0327	NEMA 6-20P	200-240 V bei 50Hz 200-240 V bei 60Hz	2~	16 A
KMF115-230V KMF240-230V KMF720-230V	9x20-0341 9x20-0343 9x20-0345	Schutzkontaktstecker	200-230 V bei 50 Hz 200-230 V bei 60 Hz	1N~	16 A
KMF115-240V KMF240-240V KMF720-240V	9x20-0342 9x20-0344 9x20-0346	NEMA 6-20P	200-240 V bei 50Hz 200-240 V bei 60Hz	2~	16 A

- Die kundenseitige Steckdose muss ebenfalls einen Schutzleiter aufweisen. Stellen Sie sicher, dass die Verbindung vom Schutzleiter der Hausinstallation zum Schutzleiter des Gerätes dem Stand der Technik entspricht. Die Schutzleiter von Steckdose und Stecker müssen kompatibel sein!

	 <b>GEFAHR</b>
	<p><b>Gefahr durch elektrischen Schlag durch fehlenden Schutzleiteranschluss. Tödlicher Stromschlag.</b></p> <p>➤ Stellen Sie sicher, dass Netzstecker und Netzsteckdose zueinander passen und die elektrischen Schutzleiter von Gerät und der Hausinstallation sicher miteinander verbinden.</p>

- Verwenden Sie nur original BINDER Anschlusskabel entsprechend der obigen Spezifikation.  
UL-Geräte: Verwenden Sie nur ein UL-gelistetes Netzkabel (UL-Kategorie ELBZ), SJT 3x14 AWG (2,08 mm<sup>2</sup>). C13L. Verwenden Sie außerhalb der USA ein zertifiziertes Netzkabel gemäß den nationalen Anforderungen.
- Prüfen Sie die Netzspannung vor dem Anschluss und der ersten Inbetriebnahme. Vergleichen Sie die Werte mit den Daten auf dem Typenschild des Gerätes (linke Seite, rechts unten, Kap. 1.6).

	<b>HINWEIS</b>
	<p><b>Gefahr falscher Netzspannung durch unsachgemäßen Anschluss. Beschädigung des Gerätes.</b></p> <p>➤ Prüfen Sie vor Anschluss und Inbetriebnahme die Netzspannung. ➤ Vergleichen Sie die Netzspannung mit den Typenschilddaten.</p>

- Beachten Sie beim Anschluss die von den örtlichen Elektrizitäts-Versorgungs-Unternehmen angegebenen Bestimmungen sowie die lokalen bzw. nationalen Elektrovorschriften (Deutschland: VDE-Vorschriften)
- Beachten Sie eine ausreichende Stromabsicherung entsprechend der Anzahl der Geräte, die betrieben werden sollen. Wir empfehlen die Verwendung eines Fehlerstromschutzschalters
- Verschmutzungsgrad nach IEC 61010-1: 2
- Überspannungskategorie nach IEC 61010-1: II

Vgl. auch elektrische Daten (Kap. 23.5).



Zur vollständigen Trennung vom Strom-Versorgungsnetz müssen Sie den Netzstecker ziehen. Stellen Sie das Gerät so auf, dass der Gerätestecker gut zugänglich ist und bei Gefahr leicht gezogen werden kann.

#### Hinweis bei Betrieb mit 60 Hz:

Bei Anschluss an ein Stromnetz 1N~ mit 60 Hz können Ableitströme über 3,5 mA auftreten. Wenn die Erdung des Gerätes über die Netzzuleitung unzureichend ist oder fehlt, können diese Ableitströme bei Berührung leitfähiger Teile des Gerätes durch den Körper des Anwenders fließen. Dies wird durch eine korrekte Installation der Gebäudeseitigen Netzanschlussdose sicher vermieden. Prüfen Sie daher vor Anschluss des Gerätes an eine Steckdose, ob der Schutzkontakt (Erdung) der Steckdose fachgerecht ausgeführt und unbeschädigt ist.



**GEFAHR**

**Gefahr durch elektrischen Schlag durch hohen Ableitstrom.  
Tödlicher Stromschlag.**

- Verbinden sie den Stecker nur mit einer Steckdose, wenn diese über eine intakte Erdung verfügt.

#### 4.5 Aufstellung und Anschluss des Spannungswandlers (Option für KBF)

Der Spannungswandler ermöglicht den Betrieb des Konstantklimaschranks bei einer Netzspannung von 115 V. Er wird separat verpackt mit dem Konstantklimaschrank geliefert.

Er wird mit einer festen Netzanschlussleitung mit einem Stecker NEMA 5-20P geliefert und ist mit einem internen Leitungsschutzschalter B16A gegen Überstrom abgesichert. Der Anschluss erfolgt kundenseitig.



**VORSICHT**

**Verletzungsgefahr und Gefahr von Beschädigungen durch Heben schwerer Lasten sowie durch Rutschen oder Kippen des Spannungswandlers bei unsachgemäßem Anheben**

**Verletzungen, Beschädigung des Spannungswandlers.**

- Heben Sie den Spannungswandler an den beiden Tragegriffen mit 2 Personen von der Palette.

Stellen Sie den Spannungswandler nicht im Abluftstrom an der Rückseite des Konstantklimaschranks auf.

Zur Aufstellung des Spannungswandlers neben dem Konstantklimaschrank wird ein ausreichender Wandabstand des Konstantklimaschranks von mindestens 0,4 m benötigt.



**HINWEIS**

**Gefahr der Überhitzung durch mangelnde Belüftung.  
Beschädigung des Spannungswandlers.**

- ∅ Stellen Sie den Spannungswandler NICHT in unbelüfteten Nischen auf.
- Stellen Sie ausreichende Belüftung zur Wärmeabfuhr sicher.



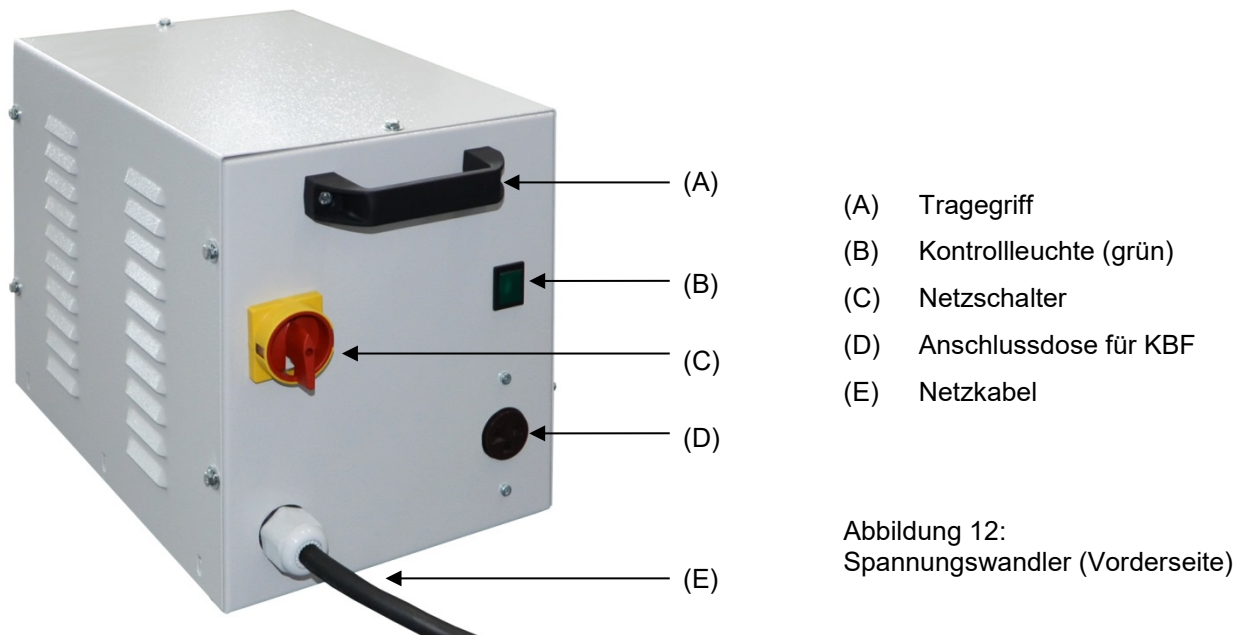

Zum elektrischen Anschluss des Konstantklimaschranks mit dem Spannungswandler gehen Sie in folgender Reihenfolge vor:

1. Schließen Sie das Netzkabel des Konstantklimaschranks an die Anschlussdose (D) des Spannungswandlers an
2. Stellen Sie den Netzanschluss des Spannungswandlers her. Die Steckdose muss einen Schutzleiter aufweisen.
3. Schalten Sie den Spannungswandler am Netzschalter (C) ein (Position „I“). Die grüne Kontrollleuchte (B) leuchtet.
4. Schalten Sie den Konstantklimaschrank mit dem Hauptschalter (1) im seitlichen Bedienfeld ein.



Position „0“ = ausgeschaltet

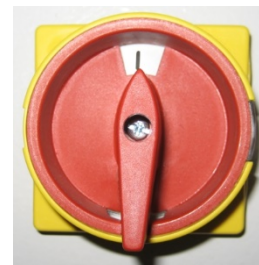

Position „I“ = eingeschaltet

Abbildung 13: Netzschalter des Spannungswandlers

<b>Maße Spannungswandler</b>		
Breite	mm	255
Tiefe (ohne Griffe)	mm	360
Tiefe (inklusive Griffe und Netzanschluss)	mm	450
Höhe	mm	300
Länge Anschlusskabel zur Steckdose	mm	172
Wandabstand des Konstantklimaschranks seitlich zur Aufstellung des Spannungswandlers (mindestens)	mm	400
<b>Elektrische Anschlussdaten Spannungswandler</b>		
Eingangsseite	V	115
	A	26,9
Ausgangsseite (zum Konstantklimaschrank)	V	214
	A	13,0
Netzfrequenz	Hz	50 / 60



## 5. Funktionsübersicht Programmregler MB2

Der Programmregler MB2 regelt die folgenden Parameter im Innenraum des Gerätes:

- Temperatur in °C
- Relative Feuchtigkeit in % r.F.
- Lüfterdrehzahl in %

Regelbarer Temperatur-/Feuchtebereich gemäß Klimadiagrammen (Kap. 17).

Die gewünschten Sollwerte können im Festwertbetrieb direkt über die Bildschirmoberfläche oder im Sollwertmenü eingegeben werden. Für den Programmbetrieb können Wochen- und Zeitprogramme programmiert werden. Zusätzlich steht ein Timerprogramm (Stoppuhrfunktion) zur Verfügung.

Der Regler bietet verschiedene Zustands- und Alarmmeldungen mit optischer und akustischer Anzeige und Fernalarmierung über E-Mail, eine Ereignisliste und die grafische Ansicht der Messwerte in der Linienschreiberdarstellung. Mit dem Programmregler MB2 lassen sich Temperatur- und Feuchtezyklen programmieren und die Lüfterdrehzahl und spezielle Reglerfunktionen für jeden Programmabschnitt spezifizieren. Die Eingabe der Sollwerte und Programme kann direkt am Regler oder über die speziell von BINDER entwickelte APT-COM™ 4 Multi Management Software (Option) am PC vorgenommen werden.



Abbildung 14: Normalanzeige des Programmreglers MB2 (Beispielwerte)

## 5.1 Bedienfunktionen der Normalanzeige



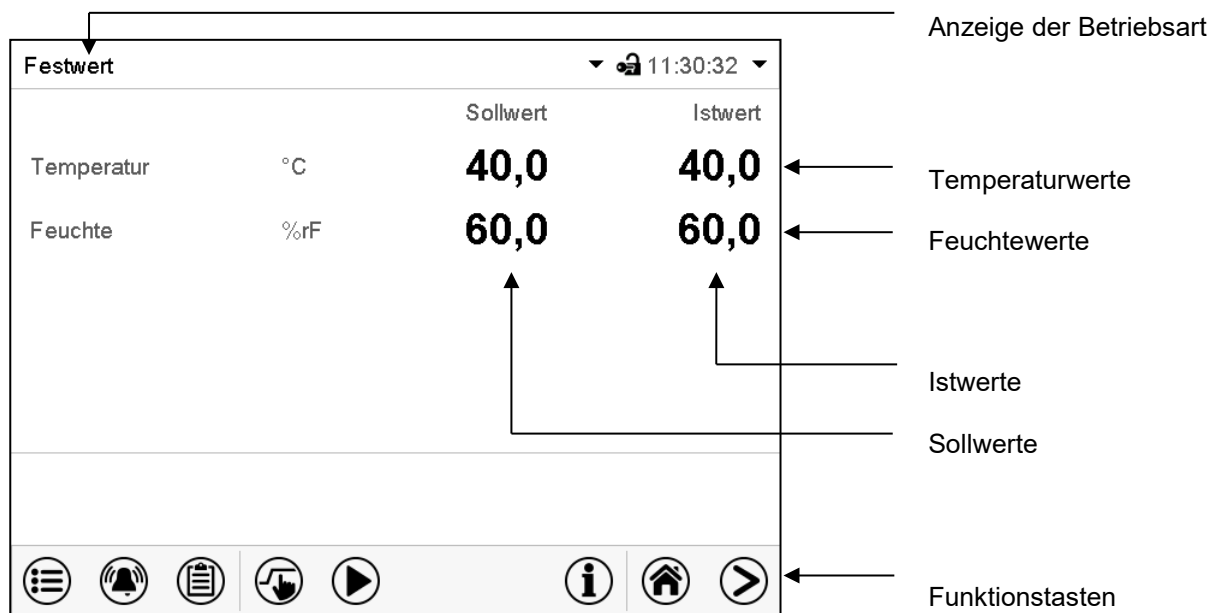

Abbildung 15: Bedienfunktionen des MB2-Reglers in der Normalanzeige (Beispielwerte)

## 5.2 Bildschirmansichten: Normalanzeige, Programmanzeige, Linienschreiberdarstellung

	Drücken Sie die <b>Ansicht wechseln</b> -Taste können Sie zwischen Normalanzeige, Programmanzeige und Linienschreiberdarstellung wechseln
	Drücken Sie die <b>Normalanzeige</b> -Taste, um von der Programmanzeige und Linienschreiberdarstellung zurück zur Normalanzeige zu wechseln.

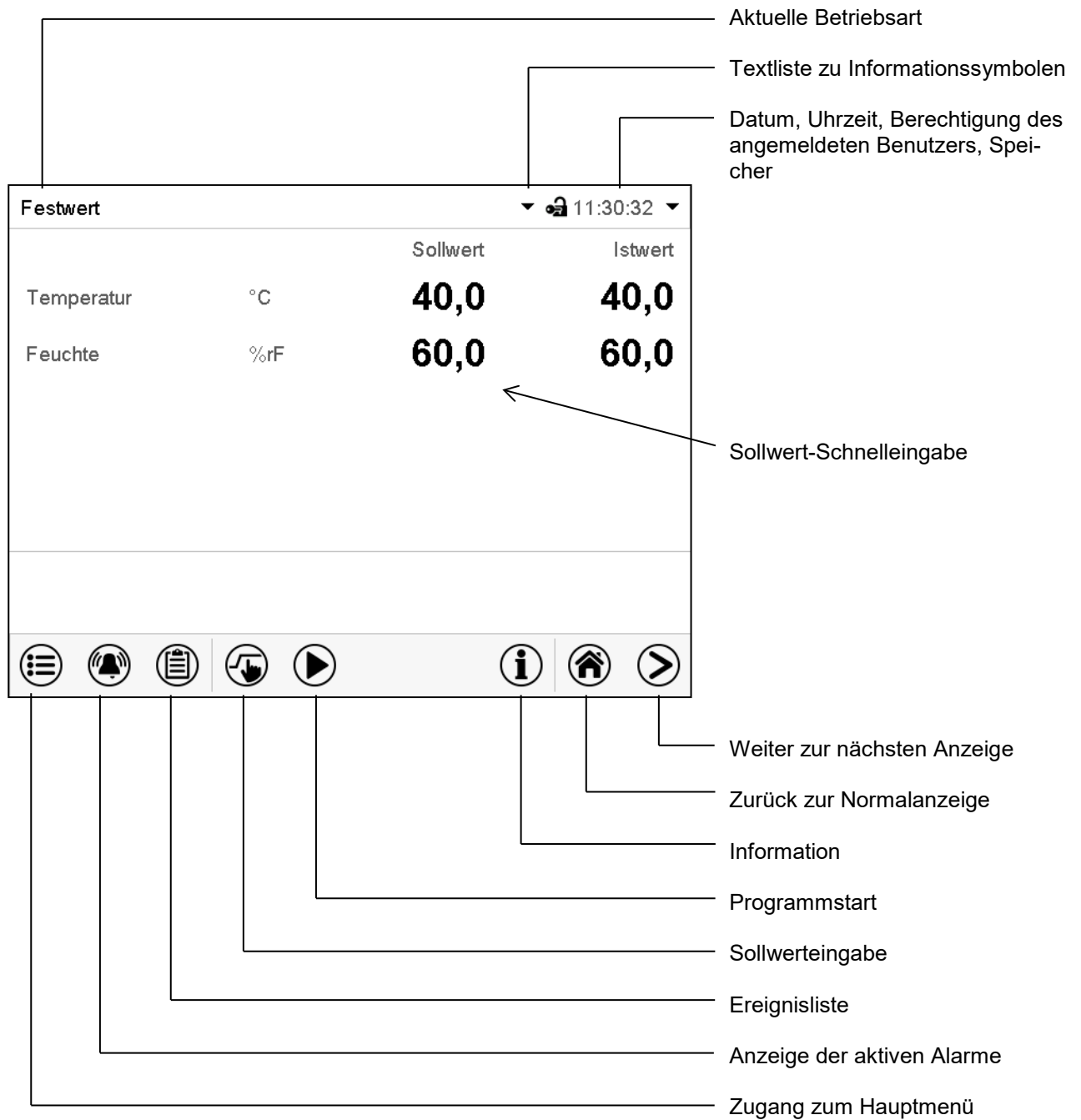

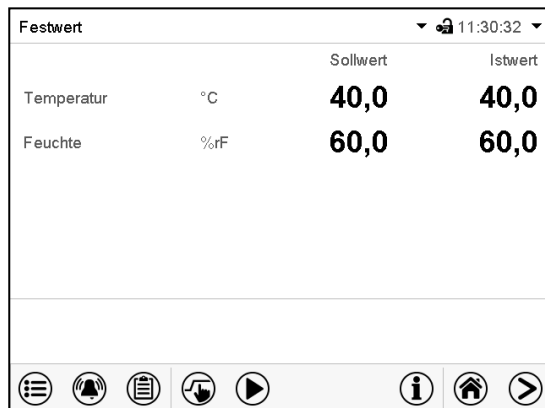
Normalanzeige (Istwerte / Sollwerte)

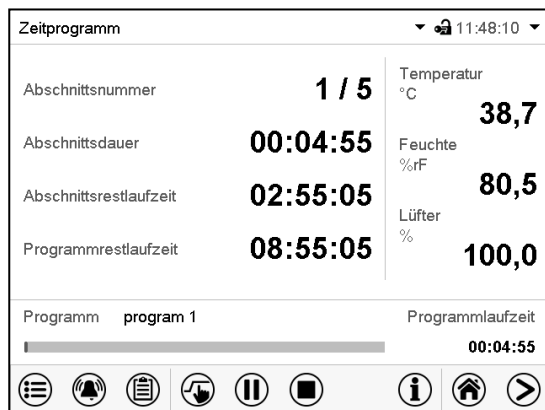



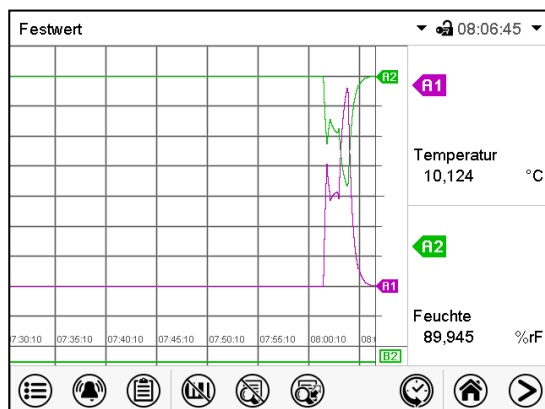







Programmanzeige (Beispiel: Zeitprogramm)









Linienschreiberdarstellung

## 5.3 Übersicht der Reglersymbole











### Navigationssymbole in der Normalanzeige

Symbol	Bedeutung	Funktion
	<b>Hauptmenü</b>	Zugang von der Normalanzeige ins Hauptmenü
	<b>Alarm</b>	Zugang von der Normalanzeige zur Liste der aktiven Alarme
	<b>Ereignisliste</b>	Zugang von der Normalanzeige zur Ereignisliste
	<b>Sollwerteinstellung</b>	Zugang von der Normalanzeige ins Menü Sollwerte: Sollwerteinstellung für Festwertbetrieb, Ein-/Ausschalten der Feuchterege- lung, Einstellung des Überwachungsreglers
	<b>Programmstart</b>	Starten eines zuvor eingegebenen Zeit- oder Wochenprogramms, Fortsetzen eines Zeitprogramms nach Programmpause
	<b>Programmpause</b>	Pausieren eines laufenden Zeitprogramms
	<b>Programmabbruch</b>	Beenden eines laufenden Zeit- oder Wochenprogramms
	<b>Information</b>	Informationen zu Programmbetrieb, Sollwerten, Istwerten und Überwachungsregler
	<b>Normalanzeige</b>	Aus Programmansicht oder Linienschreiberansicht zurück zur Normalanzeige
	<b>Ansicht wechseln</b>	Wechsel zwischen Normalanzeige, Programmanzeige und Linienschreiberdarstellung





### Funktionssymbole in einzelnen Menüs

Symbol	Bedeutung	Funktion
	<b>Zurück</b>	Aus jedem Menü zurück zur Normalanzeige wechseln
	<b>Aktualisieren</b>	Ereignisliste und Alarmmeldungen aktualisieren
	<b>Bestätigen</b>	Eingaben übernehmen und Menü verlassen / Menüfolge fortsetzen.
	<b>Schließen</b>	Menü verlassen / Menüfolge abbrechen. Eingaben werden nicht übernommen. Bei Abbruch einer Menüfolge erscheint ein Informationsfenster, welches bestätigt werden muss.
	<b>Alarm rücksetzen</b>	Alarm bestätigen und Summer ausschalten
	<b>Tastaturwechsel</b>	Zwischen Großschreibung, Kleinschreibung, Zahlen und Sonderzeichen wechseln
	<b>Bearbeiten</b>	Einstellungen von Zeit- und Wochenprogrammen bearbeiten

### Funktionssymbole im Menü Linienschreiberdarstellung

Symbol	Bedeutung	Funktion
	<b>Legende einblenden</b>	Legende einblenden
	<b>Legende ausblenden</b>	Legende ausblenden
	<b>Legende wechseln</b>	Wechseln zwischen den Seiten der Legende
	<b>Anzeigen einblenden</b>	Anzeige „Tür offen“ (B2) einblenden
	<b>Anzeigen ausblenden</b>	Anzeige „Tür offen“ (B2) ausblenden
	<b>Historiendarstellung</b>	Linienschreiber anhalten und zur Historiendarstellung wechseln. Die Datenaufzeichnung läuft weiter.
	<b>Kurvenauswahl</b>	Zum Untermenü „Kurvenauswahl“ in der Historiendarstellung
	<b>Suchen</b>	Zum Untermenü „Suchen“ in der Historiendarstellung: Gewünschten Zeitpunkt suchen
	<b>Zoom</b>	Zum Untermenü „Zoom“ in der Historiendarstellung: Zoom-Maßstab wählen
	<b>Scrolltasten einblenden</b>	Scrolltasten in der Historiendarstellung für Auswahl des Zeitpunktes einblenden
	<b>Scrolltasten ausblenden</b>	Scrolltasten in der Historiendarstellung für Auswahl des Zeitpunktes ausblenden

### Informationssymbole zum Zustand des Gerätes

Sym- bol	Informationstext	Zustand
	„Grundstellung“	Regler ist in der Betriebsart Grundstellung
	„Temperaturband“	Aktueller Temperatur-Istwert außerhalb des Toleranzbandes.
	„Feuchteband“	Aktueller Feuchte-Istwert außerhalb des Toleranzbandes.
	„Tür offen“	Gerätetür offen
	„Feuchte aus“	Be- / Entfeuchtungssystem ausgeschaltet

### Anzeigesymbol Datenverarbeitung

Symbol	Bedeutung
	Wartesymbol: Datenverarbeitung läuft. Verbleibende Zeit zum Berühren des Bildschirms bei Kalibrierung des Touchscreens

## 5.4 Betriebsarten

Der Programmregler MB2 verfügt über die folgenden Betriebsarten:

- **Grundstellung**

Der Regler arbeitet nicht, d.h. es wird nicht geheizt oder gekühlt, es findet keine Befeuchtung oder Entfeuchtung statt. Der Lüfter ist aus. Das Gerät nimmt allmählich Umgebungswerte an.

Diese Betriebsart wird im Festwertbetrieb (Kap. 7.3), im Zeitprogrammbetrieb (Kap. 9.7.3) und im Wochenprogrammbetrieb (10.6.5) mit dem Steuerkontakt „Grundstellung“ aktiviert und deaktiviert.

- **Festwertbetrieb**

Der Regler arbeitet als Festwertregler, d.h. für Temperatur, Feuchte und Lüfterdrehzahl können Sollwerte eingegeben werden, die dann bis zur nächsten manuellen Änderung ausgeregelt werden (Kap. 7.1).

- **Timerprogrammbetrieb**

Stoppuhrfunktion: Für die Dauer einer eingegebenen Zeit regelt der Regler konstant auf die im Festwertbetrieb eingegebenen Sollwerte.

- **Zeitprogrammbetrieb**

Ein eingegebenes Zeitprogramm für Temperatur und Feuchte wird ausgeführt. Der Regler verfügt über 25 Programmspeicherplätze mit jeweils 100 Programmabschnitten. Die Summe der Programmabschnitte aller Programme ist nicht begrenzt.

- **Wochenprogrammbetrieb**









Ein eingegebenes Wochenprogramm für Temperatur und Feuchte wird ausgeführt. Der Regler verfügt über 5 Programmspeicherplätze mit jeweils 100 Schaltpunkten. Die Schaltpunkte können über alle Tage einer Woche verteilt sein.

## 5.5 Menüstruktur des Reglers







Mit den **Navigationssymbolen** in der unteren Bildschirmleiste der Normalanzeige gelangen Sie zu den gewünschten Reglerfunktionen.

Festwert		Sollwert	Istwert
Temperatur	°C	<b>40,0</b>	<b>40,0</b>
Feuchte	%rF	<b>60,0</b>	<b>60,0</b>

							
---	---	---	---	---	---	---	---



Die verfügbaren Funktionen sind abhängig von der aktuellen **Berechtigung** „Service“, „Admin“ oder „User“ (Kap. 13.1). Diese wird entweder bei der Anmeldung gewählt oder kann ohne Passwortschutz verfügbar sein.

	<b>Hauptmenü:</b> Programmierereinstellungen, Informationen, Untermenü „Service“. Die generelle Konfiguration des Reglers erfolgt im Untermenü „Einstellungen“.	Kap. 5.5.1
	Liste der <b>aktiven Alarme</b>	Kap.11
	Zugang zur <b>Ereignisliste</b>	Kap. 15.3
	<b>Sollwerteinstellung</b> für Festwertbetrieb, Ein-/Ausschalten der <b>Feuchterege-</b> <b>lung</b> , Einstellung des <b>Überwachungsreglers</b>	Kap. 7, 6.3, 12.2
  	Starten / Pausieren / Beenden eines bereits eingegebenen bzw. laufenden <b>Zeitprogramms</b> bzw. Starten / Beenden eines bereits eingegebenen bzw. laufenden <b>Wochenprogramms</b>	Kap. 9.1, 9.2, 10.1









Sofern nicht anders erwähnt, zeigen die Abbildungen den Funktionsumfang, der Benutzern mit „Admin“-Berechtigung zur Verfügung steht.

## 5.5.1 Hauptmenü

Das Hauptmenü bietet Zugriff auf die generelle Konfiguration des Reglers, die Programmeingabe und die Benutzerverwaltung. Zusätzlich stehen unterstützende Funktionen wie eine Kontaktseite oder die Kalibrierung des Bildschirms je nach Blickwinkel zur Verfügung.

	Drücken Sie die <b>Hauptmenü</b> -Taste, um von der Normalanzeige ins Hauptmenü zu wechseln.
	Drücken Sie die <b>Zurück</b> -Taste, um von jedem Einstellmenü zurück zur Normalanzeige zu wechseln.

Das Hauptmenü bietet die folgenden Funktionen und Untermenüs:

<div style="border: 1px solid black; padding: 5px;"> <p>Hauptmenü</p> <ul style="list-style-type: none"> <li> Benutzer <span style="float: right;">^</span></li> <li> Geräteinfo</li> <li> Einstellungen <span style="float: right;">≡</span></li> <li> Programme</li> <li> Service</li> <li> Kontakt</li> <li> Touchscreen kalibrieren <span style="float: right;">v</span></li> <li></li> </ul> </div>		
Benutzerverwaltung: An- und Abmeldung, Passwortverwaltung	Kap. 13	
Geräteinformation	Kap. 15.2	
Untermenü „Einstellungen“ (nicht sichtbar für Benutzer mit „User“-Berechtigung)	Kap. 14	
Untermenü Programmeingabe für Zeit- und Wochenprogramme	Kap. 9 und 10	
Untermenü „Service“	Kap. 5.5.3	
Kontaktdaten für BINDER Service	Kap. 15.1	
Touchscreen kalibrieren	Kap. 14.4.2	
Zurück zur Normalanzeige		

### Untermenü „Einstellungen“

- Einstellung zahlreicher allgemeine Reglerfunktionen und Netzwerkeinstellungen (Kap. 14).
- Nur für Benutzer mit „Service“- und „Admin“-Berechtigung.

### Untermenü „Service“

- Zugriff auf Servicedaten, Rücksetzung des Reglers in den Auslieferungszustand (Kap. 5.5.3)
- Nur für Benutzer mit „Service“- und „Admin“-Berechtigung, voller Funktionsumfang nur für den BINDER Service (Benutzer mit „Service“-Berechtigung)

### Untermenü „Programme“

- Zugriff auf die Programmfunktionen des Reglers (Kap. 8, 9, 10)



## 5.5.2 Untermenü „Einstellungen“

Das Untermenü „Einstellungen“ ist für Benutzer mit „Service“- und „Admin“-Berechtigung verfügbar. Hier lassen sich Datum und Uhrzeit eingeben, die Landessprache für die Reglermenüs und die gewünschte Temperatureinheit auswählen und die Kommunikationsfunktionen des Reglers konfigurieren.

Pfad: [Hauptmenü](#) > [Einstellungen](#)

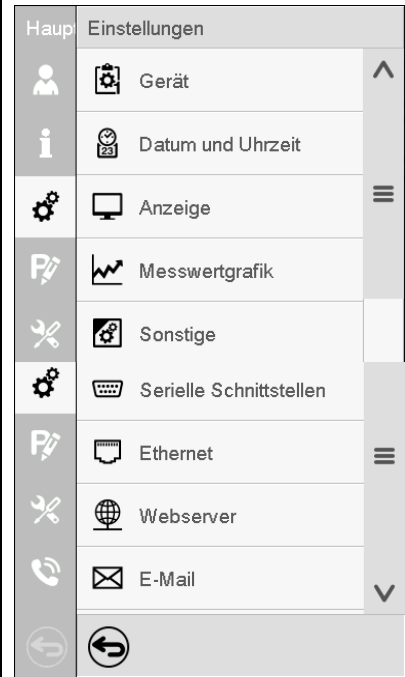
	Einstellungen		
	Gerät	Einstellung der Temperatureinheit, Menüsprache...	Kap. 14.1, 14.2
	Datum und Uhrzeit	Einstellung von Datum und Uhrzeit	Kap. 14.2
	Anzeige	Einstellung der Bildschirmhelligkeit, Dauerbetrieb und Bildschirmschoner	Kap. 14.4
	Messwertgrafik	Einstellungen für die Messwertgrafik: Speicherintervall, Speicherwerte, minimale und maximale Werte	Kap. 16.2
	Sonstige	Einstellung der Toleranzbandgrenzen und Verzögerungszeit für Toleranzbandalarm	Kap. 11.4
	Serielle Schnittstellen	Konfiguration der optionalen RS485-Schnittstelle, Einstellung der Geräteadresse	Kap. 14.5.1
	Ethernet	Anzeige der MAC-Adresse, Eingabe der IP-Adresse	Kap. 14.5.2
	Webserver	Passwortschutz für Zugang zum Webserver	Kap. 14.5.3
	E-Mail	Konfiguration des E-Mail-Servers, Vergabe von E-Mail-Adressen	Kap. 14.5.4
	Zurück zum Hauptmenü		

## 5.5.3 Untermenü „Service“

Das Untermenü „Service“ ist für Benutzer mit „Service“- und „Admin“-Berechtigung verfügbar. Benutzer mit „Admin“-Berechtigung finden hier Informationen, die sie im Servicefall dem BINDER Service mitteilen können.

Pfad: [Hauptmenü](#) > [Service](#)

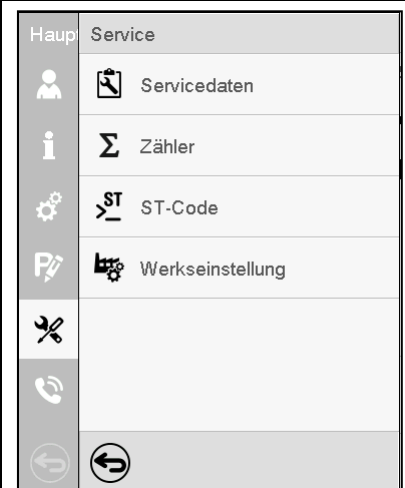
	Service		
	Servicedaten	Seriennummer des Gerätes, Programmversion der Reglersoftware	Kap. 14.2
	Zähler	ohne Funktion	
	ST-Code	Information für BINDER Service	
	Werkseinstellung	Rücksetzen auf Werkseinstellungen	
	Zurück zum Hauptmenü		

(Ansicht für Benutzer mit „Admin“-Berechtigung)

## 5.6 Prinzip der Eingaben am Regler

In den Auswahl- und Eingabemenüs können Sie mit den Tasten in der Fußzeile des jeweiligen Bildschirms bestimmen, ob die Eingaben übernommen werden sollen.

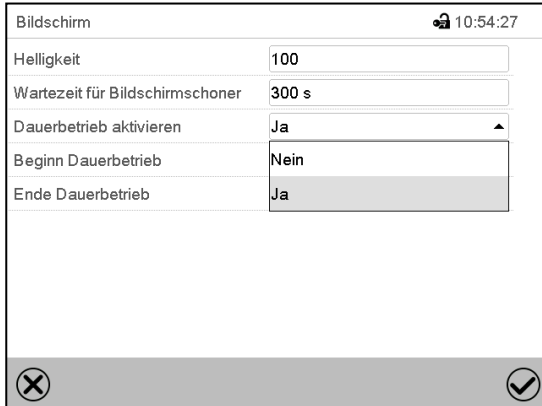

The screenshot shows a menu titled 'Bildschirm' with a time of 10:54:27. It contains several settings: 'Helligkeit' (Brightness) set to 100, 'Wartezeit für Bildschirmschoner' (Screen saver wait time) set to 300 s, 'Dauerbetrieb aktivieren' (Activate permanent operation) set to 'Ja', 'Beginn Dauerbetrieb' (Start permanent operation) set to 'Nein', and 'Ende Dauerbetrieb' (End permanent operation) set to 'Ja'. At the bottom, there are two buttons: a close button (X) on the left and a confirm button (checkmark) on the right.

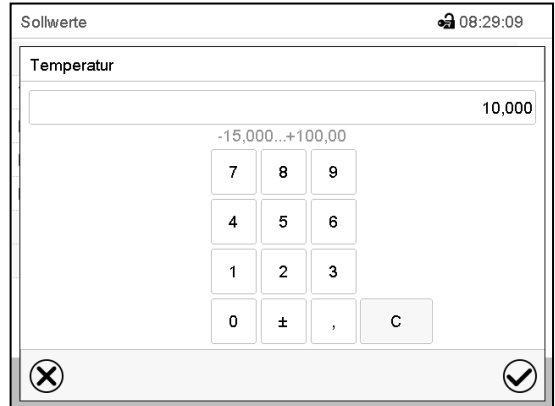

Auswahlmenü (Beispiel)



The screenshot shows a menu titled 'Sollwerte' with a time of 08:29:09. It displays a temperature input screen for 'Temperatur' with a current value of 10,000. Below the input field is a numeric keypad with digits 0-9, a plus/minus sign, a decimal point, and a 'C' button. The range '-15,000...+100,00' is indicated above the keypad. At the bottom, there are two buttons: a close button (X) on the left and a confirm button (checkmark) on the right.

Eingabemenü (Beispiel)

Nach Abschluss der Einstellungen gibt es folgende Möglichkeiten:

	Drücken Sie die <b>Bestätigen</b> -Taste, um die Eingaben übernehmen und das Menü zu verlassen oder die Menüfolge fortzusetzen.
	Drücken Sie die <b>Schließen</b> -Taste, um das Menü zu verlassen oder die Menüfolge abzubrechen, ohne die Eingaben zu übernehmen. Bei Abbruch einer Menüfolge erscheint ein Informationsfenster, welches bestätigt werden muss.

## 5.7 Verhalten während und nach Netzausfall

Während des Netzausfalls sind alle Reglerfunktionen außer Betrieb. Der potenzialfreie Alarmkontakt (Option, Kap. 19.5) ist geschaltet und zeigt während der Dauer des Stromausfalls den Fehlerzustand an.

Nach Wiederkehr der Stromversorgung wird der Betrieb mit den eingestellten Parametern fortgesetzt. Der Regler befindet sich in der Betriebsart, die vor dem Netzausfall eingestellt war:

- Verhalten nach Netzausfall in der Betriebsart „Grundstellung“  
Die Regelung ist inaktiv.
- Verhalten nach Netzausfall im Festwertbetrieb:  
Die zuletzt eingegebenen Sollwerte werden ausgeregelt.
- Verhalten nach Netzausfall im Timerbetrieb:  
Die zum Zeitpunkt des Programmstarts aktiven Sollwerte werden ausgeregelt. Der Zeitablauf wird fortgesetzt
- Verhalten nach Netzausfall im Zeitprogrammbetrieb:  
Der Programmablauf wird mit den im Programm erreichten Sollwerten fortgesetzt. Der Zeitablauf wird fortgesetzt
- Verhalten nach Netzausfall im Wochenprogrammbetrieb:  
Der Programmablauf wird mit den Werten entsprechend der aktuellen Zeit fortgesetzt.

In der Ereignisliste (Kap. 15.3) sind der Netzausfall und die Wiederkehr der Stromversorgung protokolliert.

Quittieren Sie eventuell während des Stromausfalls aufgetretene Alarme (Toleranzband, Überwachungsregler, Sicherheitsthermostaten Klasse 3.3 (Option). Vgl. Kap. 11.3.

## 5.8 Verhalten bei Türöffnung

Direkt nach Türöffnung läuft der Lüfter mit der minimalen Drehzahl

60 Sekunden nach Türöffnung werden Heizung, Kühlung, Be- und Entfeuchtung und Lüfter abgeschaltet

Nachdem die Tür wieder geschlossen ist, schalten Heizung, Kühlung, Be- und Entfeuchtung und Lüfter wieder ein.

## 6. Inbetriebnahme

### 6.1 Einschalten des Gerätes

- Nach Anschluss der Versorgungsleitungen (Kap. 4) schalten Sie das Gerät mit dem Hauptschalter (1) ein. Die Betriebsbereitschaftsanzeige leuchtet.  
Falls der Hauptschalter bereits eingeschaltet ist und der Bildschirm dunkel ist, befindet sich der Bildschirm im Stand-by-Modus. Drücken Sie auf den Bildschirm, um ihn zu aktivieren.
- Wasserhahn für die Frischwasserversorgung öffnen. Alternativ Frischwasserkanister (Option, Kap. 19.9) füllen.
- Das Be- und Entfeuchtungssystem muss eingeschaltet sein (deaktivierter Steuerkontakt „Feuchte aus“, Kap. 7.3), und Einstellung „Regelung ein“, Kap. 6.3).

Nach dem erstmaligen Einschalten des Gerätes bzw. nach einer Unterbrechung der Spannungsversorgung erfolgt ein Anstieg der rel. Feuchtigkeit erst nach ca. 20 Minuten Wartezeit. Während dieser Wartezeit kann die relative Feuchtigkeit sehr stark absinken.

Wärmegeräte können in den ersten Tagen nach Inbetriebnahme eine Geruchsbildung verursachen. Diese stellt keinen Qualitätsmangel dar. Zur schnellen Reduzierung der Geruchsbildung empfehlen wir, das Gerät einen Tag lang auf Nenntemperatur aufzuheizen und den Raum dabei gut zu belüften.



**WARNHINWEIS:** Für Geräte, die im unbeaufsichtigten Dauerbetrieb laufen, empfehlen wir für den Fall der Einlagerung von unwiederbringlichen Proben dringend, die Proben auf mindestens zwei Geräte aufzuteilen, sofern dies möglich ist.

### 6.2 Reglereinstellungen nach Einschalten des Gerätes

Das Fenster „Language selection“ erlaubt eine **Sprachauswahl**, sofern diese im Menü „Inbetriebnahme“ aktiviert ist. Anschließend erfolgt die Abfrage der **Zeitzone** und der **Temperatureinheit**.

Language selection	
German	<input checked="" type="checkbox"/>
English	<input type="checkbox"/>
French	<input type="checkbox"/>
Spanish	<input type="checkbox"/>
Italian	<input type="checkbox"/>

Inbetriebnahme	
Temperatureinheit	Grad Celsius
Zeitzone	UTC+1h (CET)
Sommerzeitumstellung	Automatisch
▼ Beginn Sommerzeit	
▼ Ende Sommerzeit	
Sprachabfrage nach Neustart	Ja

Der Regler befindet sich in der **Betriebsart**, die vor dem letzten Abschalten eingestellt war und regelt Temperatur und Feuchte im Festwertbetrieb auf die zuletzt eingegebenen Sollwerte und im Programmbetrieb auf die im Programm zuvor erreichten Sollwerte.

## Gesperrte Bedienung

Sofern die Benutzerverwaltung durch die Vergabe von Passwörtern für die unterschiedlichen Berechtigungen aktiviert ist, ist nach dem Einschalten des Geräts die **Reglerbedienung** zunächst gesperrt, erkennbar am geschlossenen Schlosssymbol in der Kopfzeile.

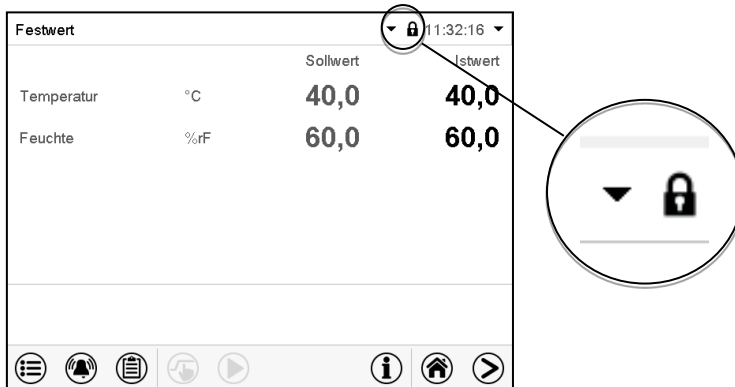

In der gesperrten Ansicht bietet der Regler alle Anzeigefunktionen. Es stehen keine Einstellfunktionen zur Verfügung.

Die Sollwerte sind in der Normalanzeige hellgrau dargestellt und können nicht durch direkte Eingabe im Festwertbetrieb verändert werden. Die Funktionssymbole für Sollwerteingabe und Programmstart in der Fußzeile sind ohne Funktion.

Zur Bedienung des Reglers ist nach dem Einschalten des Geräts die Anmeldung des Benutzers erforderlich (Kap.13.2).

## Bedienung ohne Anmeldung eines Benutzers / ohne Passwortschutz

Falls die Passwortfunktion deaktiviert wurde stehen nach dem Einschalten des Geräts ohne Anmeldung eines Benutzers diejenigen Reglerfunktionen zur Verfügung, die der höchsten Berechtigung ohne Passwortschutz entsprechen. In der Kopfzeile des Bildschirms fehlt das Schlosssymbol.

## 6.3 Ein-/Ausschalten der Feuchteregelung

Das Ausschalten der Feuchteregelung in diesem Menü ist beim Betrieb des Gerätes ohne Wasseranschluss nötig, um Alarme des Feuchtesystems zu vermeiden. Weitere Informationen siehe Kap. 17.

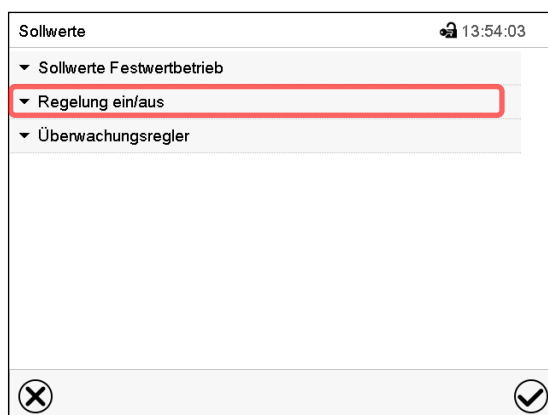
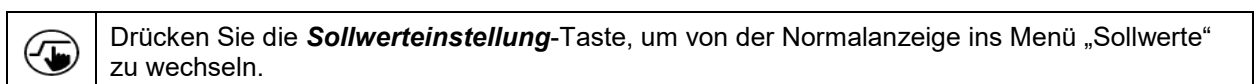

Menü „Sollwerte“  
Wählen Sie „Regelung aktiv/inaktiv“.

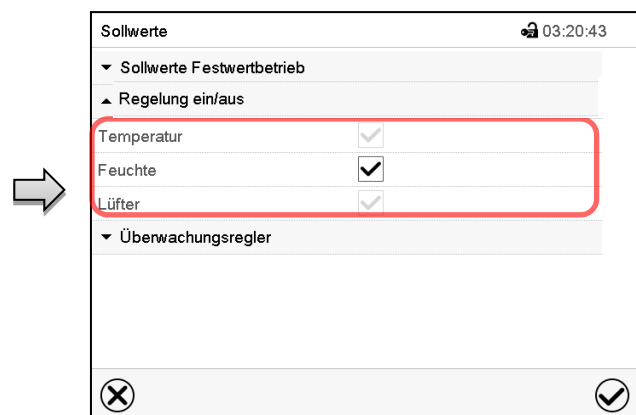

Sie können die Feuchteregelung (Be- und Entfeuchtung) ein-oder ausschalten.

Wenn das Kontrollkästchen aktiviert ist, ist die Feuchteregelung aktiv.

## 7. Sollwerteingabe im Festwertbetrieb

In der Betriebsart Festwertbetrieb können Sie einen Temperatursollwert, einen Feuchtesollwert, die Lüfterdrehzahl sowie den Schaltzustand spezieller Reglerfunktionen einstellen.

Alle Einstellungen gelten für die Betriebsart Festwertbetrieb bis zur nächsten manuellen Änderung. Auch nach Abschalten des Gerätes und dem Wechsel in die Betriebsarten Grundstellung und Programmbetrieb bleiben sie gespeichert.

	Einstellbereiche	Regelbereiche
<b>Temperatur KBF / KBF-UL</b>	-5 °C bis 70 °C.	0 °C bis 70 °C ohne Feuchte 10 °C bis 70 °C im Klimabetrieb
<b>Temperatur KMF</b>	-15 °C bis 100 °C.	-10 °C bis 100 °C ohne Feuchte 10 °C bis 90 °C im Klimabetrieb
<b>Feuchte KBF / KBF-UL</b>	0% r.F. bis 80% r.F.	10 % r.F. bis 80 % r.F. Vgl. Klimadiagramme, Kap. 17
<b>Feuchte KMF</b>	0% r.F. bis 100% r.F.	0 % r.F. bis 98 % r.F. Vgl. Klimadiagramme, Kap. 17
<b>Lüfterdrehzahl</b>	40% bis 100 %	



Reduzieren Sie die Lüfterdrehzahl nur im Bedarfsfall, da die räumliche Feuchte- und Temperaturverteilung bei reduzierter Drehzahl schlechter wird.

**Die technischen Daten beziehen sich auf 100% Lüfterdrehzahl**

Regelbare Temperatur-Feuchte Kombinationen gemäß Klimadiagrammen (Kap. 17).



Bei der Sollwertart „**Grenzwert**“ muss der Überwachungsregler (Kap. 12.2) bzw. der Temperaturwählwächter TWW Klasse 3.3 (Option, Kap. 12.3) nach jeder Änderung des Temperatursollwertes neu eingestellt werden. Sollwert des Überwachungsreglers bzw. des TWW Klasse 3.3 (Option) ca. 2 °C bis 5 °C höher als den Temperatursollwert des Reglers einstellen.

Empfohlene Einstellung: Sollwertart „**Offset**“ mit Überwachungsregler-Sollwert 2 °C.



Bei Betrieb ohne Feuchte mit der Einstellung „Regelung inaktiv“ (Kap. 6.3) ist die Feuchte-Toleranzbandfunktion automatisch ausgeschaltet

Bei Betrieb ohne Feuchte mit aktiviertem Steuerkontakt „Feuchte aus“ (Kap. 7.3) setzen Sie das Feuchte-Toleranzband auf „0“, um Toleranzbandalarme zu vermeiden (Kap. 11.4).

## 7.1 Sollwerteingabe für Temperatur, Feuchte und Lüfterdrehzahl über das Menü „Sollwerte“

 Drücken Sie die **Sollwerteinstellung**-Taste, um von der Normalanzeige ins Menü „Sollwerte“ zu wechseln.

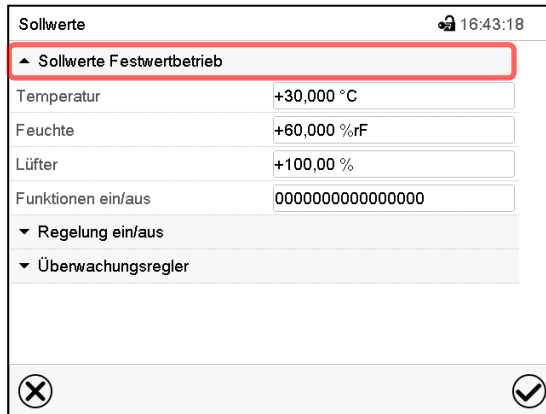

The screenshot shows the 'Sollwerte' menu with the following settings:

Parameter	Value
Temperatur	+30,000 °C
Feuchte	+60,000 %rF
Lüfter	+100,00 %
Funktionen ein/aus	0000000000000000
Regelung ein/aus	
Überwachungsregler	

The menu also includes a 'Sollwerte Festwertbetrieb' header and navigation icons at the bottom.

Menü „Sollwerte“.

Wählen Sie „Sollwerte Festwertbetrieb“, um den gewünschten Parameter aufzurufen.

- Wählen Sie das Feld „Temperatur“ und geben Sie den gewünschten Temperatursollwert ein.  
Einstellbereich KBF / KBF-UL: -5 °C bis 70 °C, Einstellbereich KMF: -15 °C bis 100 °C.  
Bestätigen Sie die Eingabe mit der **Bestätigen**-Taste.
- Wählen Sie das Feld „Feuchte“ und geben Sie den gewünschten Feuchtesollwert ein.  
Einstellbereich KBF / KBF-UL: 0% r.F. bis 80% r.F., Einstellbereich KMF: 0% r.F. bis 100% r.F.  
Bestätigen Sie die Eingabe mit der **Bestätigen**-Taste.
- Wählen Sie das Feld „Lüfter“ und geben Sie den gewünschten Lüftersollwert ein.  
Einstellbereich: 40% bis 100% Lüfterdrehzahl. Bestätigen Sie die Eingabe mit der **Bestätigen**-Taste.

 Bei Eingabe eines Wertes außerhalb des Einstellbereichs erscheint die Meldung „Wert außerhalb Grenzen! (Min: xxx, Max: xxx)“ (xxx ist die Angabe der für den betreffenden Parameter gültigen Einstellgrenzen). Drücken Sie die **Bestätigen**-Taste und wiederholen Sie die Eingabe mit einem korrekten Wert.

Nach Abschluss der Einstellungen drücken Sie die **Bestätigen**-Taste, um die Eingaben übernehmen und das Menü zu verlassen, **oder** drücken Sie die **Schließen**-Taste, um das Menü zu verlassen, ohne die Eingaben zu übernehmen.

## 7.2 Direkte Sollwerteingabe für Temperatur und Feuchte über die Normalanzeige

Die Sollwerteingabe kann auch direkt über die Normalanzeige erfolgen.

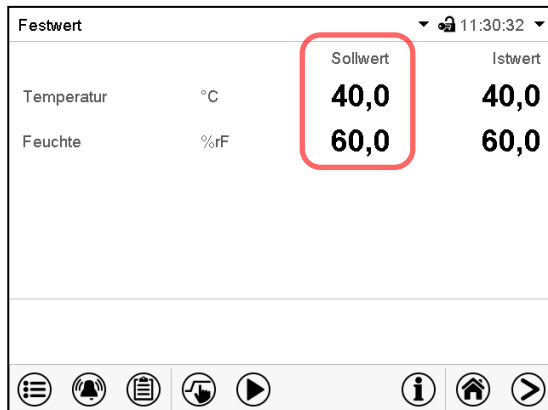

Normalanzeige. Wählen Sie den Sollwert, den Sie ändern möchten.

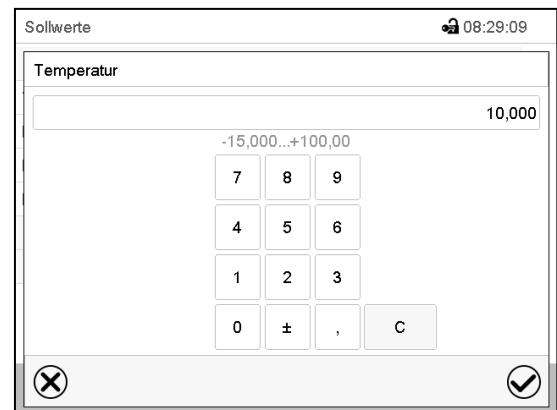

Beispiel: Eingabemenü „Temperatur“. Geben Sie den gewünschten Sollwert ein und bestätigen Sie die Eingabe mit der **Bestätigen**-Taste.

## 7.3 Spezielle Reglerfunktionen über Steuerkontakte



Drücken Sie die **Sollwerteinstellung**-Taste, um von der Normalanzeige ins Menü „Sollwerte“ zu wechseln.

Der Schaltzustand von bis zu 16 Steuerkontakten lässt sich einstellen. Sie dienen zum Ein- und Ausschalten spezieller Reglerfunktionen.

- Steuerkontakt „Feuchte aus“ dient zum Abschalten des Be- und Entfeuchtungssystems.
- Mit Steuerkontakt „Grundstellung“ wird die Betriebsart „Grundstellung“ aktiviert.

Die übrigen Steuerkontakte sind ohne Funktion.

Die Steuerkontakte können im Untermenü „Sollwerte“ eingestellt werden.

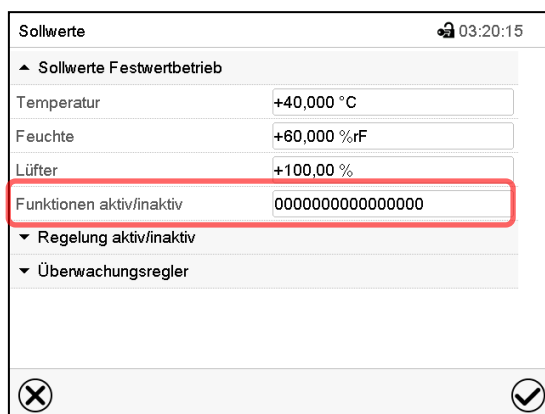

Untermenü „Sollwerte“.  
Wählen Sie das Feld „Funktionen ein/aus“.

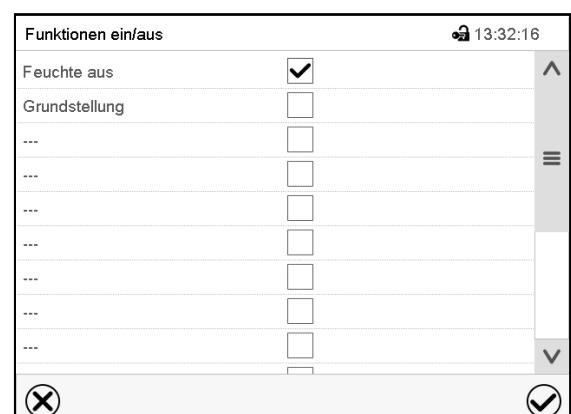

Eingabemenü „Funktionen ein/aus“.  
Markieren Sie das Kontrollkästchen der gewünschten Funktion, um diese zu aktivieren, und drücken Sie die **Bestätigen**-Taste.

Steuerkontakt aktiviert: Schaltzustand „1“ (Ein)

Steuerkontakt deaktiviert: Schaltzustand „0“ (Aus)



Die Steuerkontakte werden von rechts nach links gezählt.

**Beispiel:**

Steuerkontakt „Feuchte aus“ aktiviert = 0000000000000001

Steuerkontakt „Feuchte aus“ deaktiviert = 0000000000000000

## 8. Timerprogramm: Stoppuhrfunktion

Für die Dauer einer eingegebenen Zeit regelt der Regler konstant auf die im Festwertbetrieb eingegebenen Sollwerte (Temperatur, Feuchte, Lüfterdrehzahl, Schaltzustände der Steuerkontakte). Diese Zeit lässt sich als „Timerprogramm“ eingeben. Während der Programmlaufzeit wird eine Änderung dieser Sollwerte nicht wirksam, der Regler regelt auf diejenigen Sollwerte, die bei Programmstart eingestellt waren.

### 8.1 Timerprogramm starten

 Drücken Sie die **Programmstart** -Taste, um von der Normalanzeige in das Menü „Programmstart“ zu wechseln.

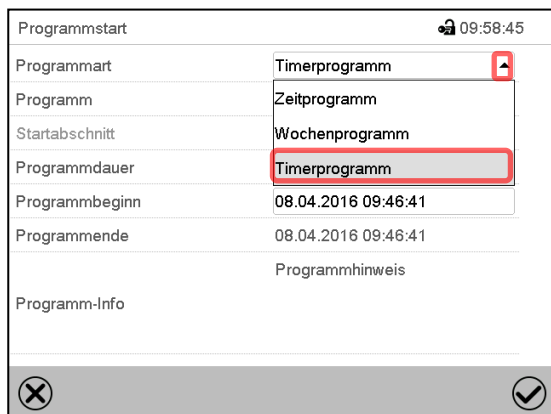

Menü „Programmstart“.

- Wählen Sie im Feld „Programmart“ die Einstellung „Timerprogramm“.
- Wählen Sie das Feld „Programmdauer“ und geben Sie die gewünschte Programmdauer ein. Drücken Sie die **Bestätigen**-Taste.
- Wählen Sie das Feld „Programmbeginn“ und geben Sie im Eingabemenü „Programmbeginn“ den gewünschten Programmbeginn ein. Drücken Sie die **Bestätigen**-Taste. Die Programmvorlaufzeit bis zum Programmbeginn beginnt abzulaufen.

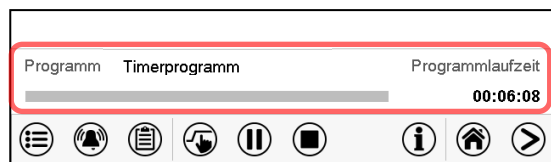

Normalanzeige.

Unten am Bildschirm wird angezeigt, welches Programm aktuell läuft und wie lange es bereits läuft. Der graue Balken zeigt an, wie viel Zeit von der Gesamtlaufzeit bereits abgelaufen ist.

#### 8.1.1 Verhalten während der Programmvorlaufzeit

Während der Programmvorlaufzeit bis zum eingestellten Programmbeginn werden die aktuellen Sollwerte des Festwertbetriebs ausgeregelt. Änderungen dieser Sollwerte werden dabei angenommen, aber sie werden erst nach Ablauf des Programms wirksam. Zum eingestellten Zeitpunkt des Programmbeginns endet die Programmvorlaufzeit und der Programmablauf beginnt. Der Regler regelt auf diejenigen Sollwerte, die bei Programmstart eingestellt waren.

## 8.2 Ein laufendes Timerprogramm stoppen

### 8.2.1 Ein laufendes Timerprogramm pausieren



Drücken Sie die **Programmpause**-Taste um das Programm anzuhalten.

Das Programm wird angehalten. Die Programmlaufzeit läuft nicht weiter, die Zeitanzeige blinkt.

Es gibt folgende Möglichkeiten:



Drücken Sie die **Programmstart**-Taste, um das Programm fortzusetzen



Drücken Sie die **Programmabbruch**-Taste, um das Programm endgültig abubrechen

### 8.2.2 Ein laufendes Timerprogramm abbrechen



Drücken Sie die **Programmabbruch**-Taste um das Programm abubrechen.

Eine Sicherheitsabfrage erscheint. Drücken Sie die **Bestätigen**-Taste, um das laufende Programm abubrechen.

Nach Bestätigen der Meldung wechselt der Regler in den Festwertbetrieb. Die Sollwerte für Festwertbetrieb werden dann ausgeregelt.

## 8.3 Verhalten nach Ablauf des Programms

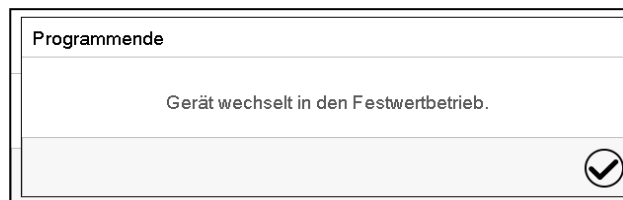

Sobald das Programm abgeschlossen ist, erscheint unten am Bildschirm die Meldung, dass das Gerät in den Festwertbetrieb wechseln wird.

Drücken Sie die **Bestätigen**-Taste

Nach Bestätigen der Meldung wechselt der Regler in den Festwertbetrieb. Die Sollwerte für Festwertbetrieb werden dann ausgeregelt.

## 9. Zeitprogramme

Mit dem Programmregler MB2 können Zeitprogramme mit Echtzeitbezug programmiert werden. Der Regler bietet Speicherplatz für 25 Programmspeicherplätze mit jeweils bis zu 100 Abschnitten.

Für jeden Programmabschnitt können Sie den Temperatursollwert, den Feuchtesollwert, die Lüfterdrehzahl, die Abschnittslänge, die Art des Temperatur- und Feuchteübergangs (Rampe oder Sprung) und die Toleranzbänder einstellen.



Beachten Sie bei jeder Sollwertänderung die Einstellung des Überwachungsreglers sofern die Einstellung „Limit“ gewählt wurde (Kap. 12.2).



Reduzieren Sie die Lüfterdrehzahl nur im Bedarfsfall, da die räumliche Feuchte- und Temperaturverteilung bei reduzierter Drehzahl schlechter wird.

**Die technischen Daten beziehen sich auf 100% Lüfterdrehzahl.**

Die Programmierung bleibt im Falle eines Stromausfalles oder nach Ausschalten des Gerätes gespeichert.

Pfad: [Hauptmenü](#) > [Programme](#) > [Zeitprogramm](#)

### 9.1 Ein existierendes Zeitprogramm starten



Drücken Sie die **Programmstart**-Taste, um von der Normalanzeige in das Menü „Programmstart“ zu wechseln.

Programmstart		🔒 08:20:49
Programmart	Zeitprogramm	▼
Programm	programm1	▼
Startabschnitt	1	
Programmdauer		
Programmbeginn	05.04.2016 08:19:55	
Programmende	05.04.2016 09:34:55	
Programm-Info		
<span>⊗</span> <span>☑</span>		

Menü „Programmstart“.

- Wählen Sie im Feld „Programmart“ die Einstellung „Zeitprogramm“.
- Wählen Sie im Feld „Programm“ das gewünschte Programm.
- Wählen Sie das Feld „Programmbeginn“ und geben Sie im Eingabemenü „Programmbeginn“ den gewünschten Programmbeginn ein. Drücken Sie die **Bestätigen**-Taste. Die Programmvorlaufzeit bis zum Programmbeginn beginnt abzulaufen.

Das Programmende wird automatisch gemäß der eingegebenen Programmdauer berechnet.

Nach Abschluss der Einstellungen drücken Sie die **Bestätigen**-Taste, um die Eingaben übernehmen und das Menü zu verlassen. Das Programm beginnt zu laufen.

Wenn Sie stattdessen die **Schließen**-Taste drücken, um das Menü zu verlassen, ohne die Eingaben zu übernehmen, wird das Programm nicht gestartet.

Programm	programme 1	Programmlaufzeit
		00:06:08
<span>☰</span> <span>🔔</span> <span>📄</span> <span>👉</span> <span>⏸</span> <span>⏹</span> <span>ℹ</span> <span>🏠</span> <span>➡</span>		

In der Normalanzeige wird unten am Bildschirm angezeigt, welches Programm aktuell läuft und wie lange es bereits läuft. Der graue Balken zeigt an, wie viel von der Gesamt-Programmlaufzeit bereits abgelaufen ist. Bei unendlicher Programmlaufzeit wird der graue Balken nicht angezeigt.

### 9.1.1 Verhalten während der Programmvorlaufzeit

Während der Programmvorlaufzeit bis zum eingestellten Programmbeginn werden die aktuellen Sollwerte des Festwertbetriebs ausgeregelt. Änderungen dieser Sollwerte werden dabei wirksam. Zum eingestellten Zeitpunkt des Programmbeginns endet die Programmvorlaufzeit und der Programmablauf beginnt.



## 9.2 Ein laufendes Zeitprogramm stoppen

### 9.2.1 Ein laufendes Zeitprogramm pausieren

	Drücken Sie die <b>Programmpause</b> -Taste um das Programm anzuhalten.
---	---

Das Programm wird angehalten. Die Programmlaufzeit läuft nicht weiter, die Zeitanzeige blinkt.

Es gibt folgende Möglichkeiten:

	Drücken Sie die <b>Programmstart</b> -Taste, um das Programm fortzusetzen
	Drücken Sie die <b>Programmabbruch</b> -Taste, um das Programm endgültig abzubrechen

### 9.2.2 Ein laufendes Zeitprogramm abbrechen

	Drücken Sie die <b>Programmabbruch</b> -Taste um das Programm abzubrechen.
--	--

Eine Sicherheitsabfrage erscheint. Drücken Sie die **Bestätigen**-Taste, um das laufende Programm abzubrechen.

Nach Bestätigen der Meldung wechselt der Regler in den Festwertbetrieb. Die Sollwerte für Festwertbetrieb werden dann ausgeregelt.

## 9.3 Verhalten nach Ablauf des Programms

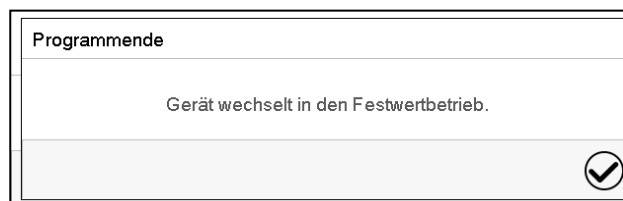

Sobald das Programm abgeschlossen ist, erscheint unten am Bildschirm die Meldung, dass das Gerät in den Festwertbetrieb wechseln wird.

Drücken Sie die **Bestätigen**-Taste

Solange die Meldung nicht bestätigt wird, wird der Sollwert des letzten Programmabschnitts gehalten. Programmieren Sie entsprechend den letzten Abschnitt wie gewünscht. Wenn z.B. Heizung, Kühlung, Be- und Entfeuchtung ausgeschaltet sein sollen, aktivieren Sie im letzten Abschnitt den Steuerkontakt „Grundstellung“.

Nach Bestätigen der Meldung wechselt der Regler in den Festwertbetrieb. Die Sollwerte für Festwertbetrieb werden dann ausgeregelt.

## 9.4 Ein neues Zeitprogramm anlegen

Pfad: **Hauptmenü > Programme > Zeitprogramm**

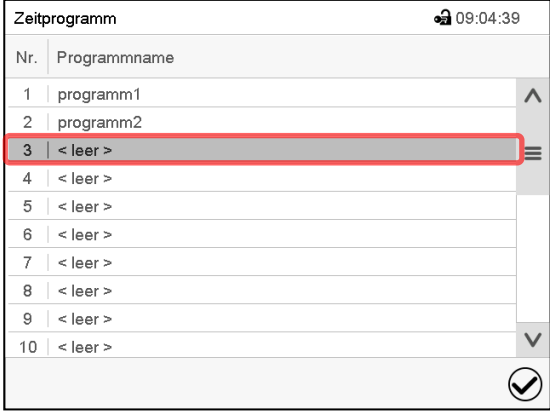

Nr.	Programmname
1	programm1
2	programm2
3	< leer >
4	< leer >
5	< leer >
6	< leer >
7	< leer >
8	< leer >
9	< leer >
10	< leer >

Menü „Zeitprogramm“:  
Übersicht der bereits angelegten Programme.  
Wählen Sie einen leeren Programmplatz.

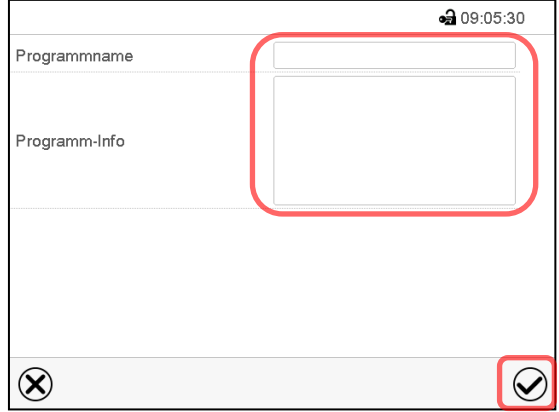
Geben Sie den Namen und, falls gewünscht, zusätzliche Information zum Programm in die entsprechenden Felder ein.

Drücken Sie die **Bestätigen**-Taste.

Die Programmansicht öffnet sich (Kap. 9.5).

## 9.5 Programmeditor: Programme verwalten

Pfad: **Hauptmenü > Programme > Zeitprogramm**

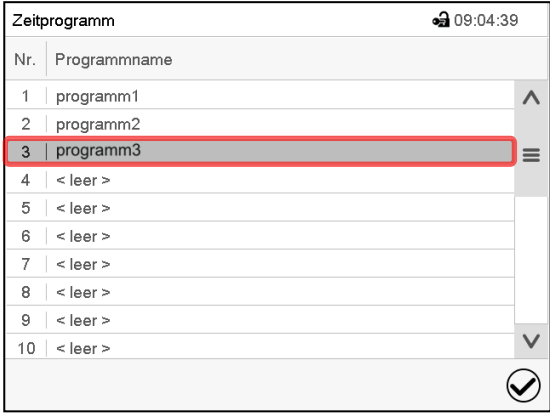

Nr.	Programmname
1	programm1
2	programm2
3	programm3
4	< leer >
5	< leer >
6	< leer >
7	< leer >
8	< leer >
9	< leer >
10	< leer >

Menü „Zeitprogramm“:  
Übersicht der bereits angelegten Programme.  
Wählen Sie ein vorhandenes Programm (Beispiel: Programm 3) oder erstellen Sie ein neues Programm (Kap. 9.4).  
Die Programmansicht öffnet sich.

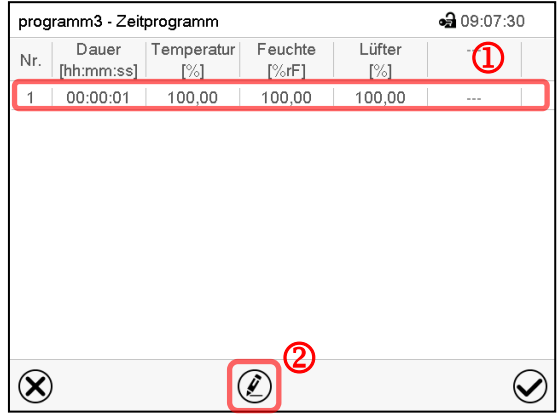
Nr.	Dauer [hh:mm:ss]	Temperatur [%]	Feuchte [%rF]	Lüfter [%]	
1	00:00:01	100,00	100,00	100,00	---

Programmansicht (Beispiel: Programm 3).

Bei einem neu angelegten Programm gibt es zunächst nur einen Programmabschnitt.

Sie haben folgende Auswahlmöglichkeiten:

- ① Wählen Sie einen Programmabschnitt, um den Abschnittseditor zu öffnen (Kap. 9.6)
- ② Drücken Sie die **Bearbeiten**-Taste, um den Programmeditor zu öffnen.

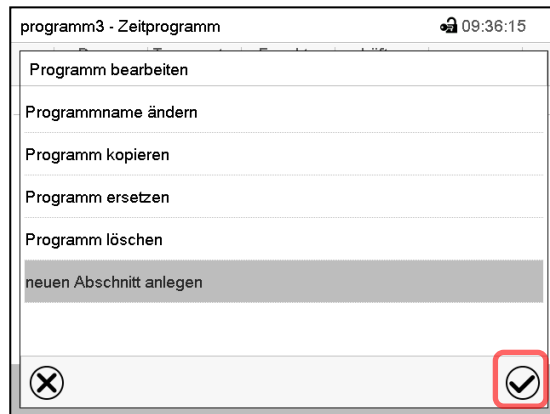

Programmeditor: Menü "Programm bearbeiten".

Wählen Sie die gewünschte Funktion und drücken Sie die **Bestätigen**-Taste.

Der Programmeditor bietet folgende Auswahlmöglichkeiten:

- Programmname ändern
- Programm kopieren
- Programm ersetzen: Ein neues oder vorhandenes Programm mit einem zuvor kopierten Programm ersetzen. Dieser Menüpunkt wird erst sichtbar, nachdem ein Programm kopiert wurde.
- Programm löschen
- Neuen Abschnitt anlegen

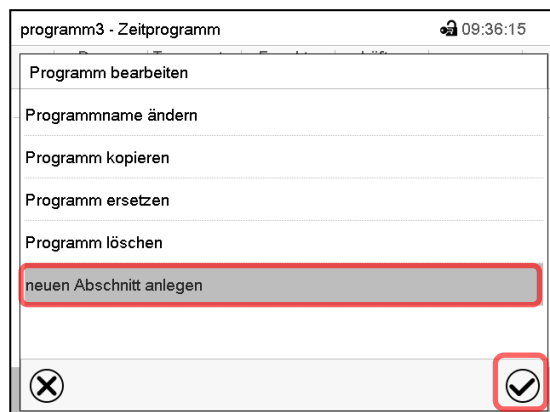

Um einen neuen Abschnitt anzulegen, wählen Sie „neuen Abschnitt anlegen“ und drücken Sie die **Bestätigen**-Taste.

Die Programmansicht öffnet sich.

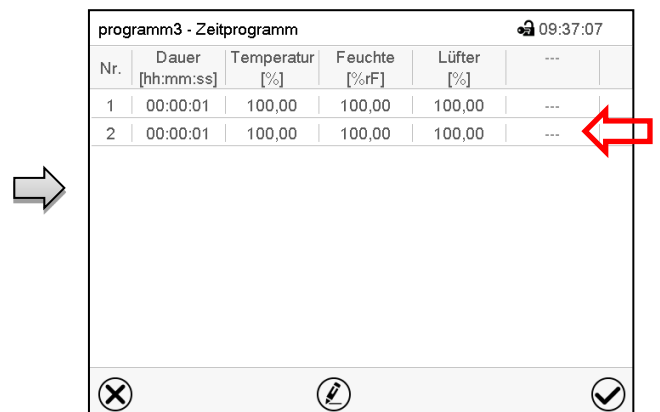

Programmansicht.

Der neue Abschnitt wird immer als letzter eingefügt (Beispiel: Abschnitt 2).

### 9.5.1 Zeitprogramm löschen

Pfad: [Hauptmenü](#) > [Programme](#) > [Zeitprogramm](#)

Wählen Sie im Menü „Zeitprogramm“ das zu löschende Programm. Die Programmansicht öffnet sich.



Drücken Sie in der **Programmansicht** die **Bearbeiten**-Taste, um den Programmeditor zu öffnen



Wählen Sie im **Programmeditor** „Programm löschen“ und drücken Sie die **Bestätigen**-Taste. Das aktuelle Programm wird gelöscht. Der Regler wechselt zurück in die Programmansicht.

## 9.6 Abschnittseditor: Programmabschnitte verwalten

Pfad: **Hauptmenü > Programme > Zeitprogramm**

Wählen Sie das gewünschte Programm.

programm3 - Zeitprogramm 09:37:07

Nr.	Dauer [hh:mm:ss]	Temperatur [%]	Feuchte [%rF]	Lüfter [%]	...
1	00:00:01	100,00	100,00	100,00	---
2	00:00:01	100,00	100,00	100,00	---

Programmansicht.

Wählen Sie den gewünschten Programmabschnitt (Beispiel: Abschnitt 1)



programm3 - Abschnittsnummer 1 10:19:29

Dauer 00:00:01

Verlauf Rampe ①

Funktionen ein/aus 0000000000000000 ②

Anzahl Wiederholungen 0

Startabschnitt für Wiederholung 1

Temperatur +100,00

Toleranzband Min. +0,0000

Toleranzband Max. +0,0000

Feuchte +100,00

Abschnittsansicht (Beispiel: Abschnitt 1).

Sie haben folgende Auswahlmöglichkeiten:

- ① Wählen Sie einen Parameter, um den jeweiligen Wert einzugeben oder zu ändern (Kap. 9.7)
- ② Drücken Sie die **Bearbeiten**-Taste, um den Abschnittseditor zu öffnen.



programm3 - Abschnittsnummer 1 10:16:41

Abschnitt bearbeiten

Abschnitt kopieren

Abschnitt ersetzen

Abschnitt einfügen

Abschnitt löschen

neuen Abschnitt anlegen

Abschnittseditor: Menü "Abschnitt bearbeiten".

Wählen Sie die gewünschte Funktion und drücken Sie die **Bestätigen**-Taste.

Der Abschnittseditor bietet folgende Auswahlmöglichkeiten:

- Abschnitt kopieren
- Abschnitt ersetzen: Einen vorhandenen Abschnitt mit einem zuvor kopierten Abschnitt ersetzen. Dieser Menüpunkt wird erst sichtbar, nachdem ein Abschnitt kopiert wurde.
- Abschnitt einfügen: Einen zuvor kopierten Abschnitt einfügen. Dieser Menüpunkt wird erst sichtbar, nachdem ein Abschnitt kopiert wurde
- Abschnitt löschen
- Neuen Abschnitt anlegen



### 9.6.1 Neuen Programmabschnitt anlegen



Abschnittseditor: Menü "Abschnitt bearbeiten".

Wählen Sie „neuen Abschnitt anlegen“ und drücken Sie die **Bestätigen**-Taste.

Wählen Sie anschließend, ob der neue Abschnitt vor oder nach dem aktuellen Abschnitt eingefügt werden soll

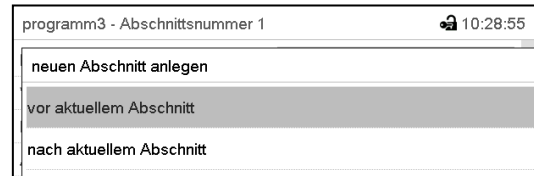

und drücken Sie die **Bestätigen**-Taste. Der neu angelegte Abschnitt öffnet sich.

### 9.6.2 Programmabschnitt kopieren und einfügen oder ersetzen

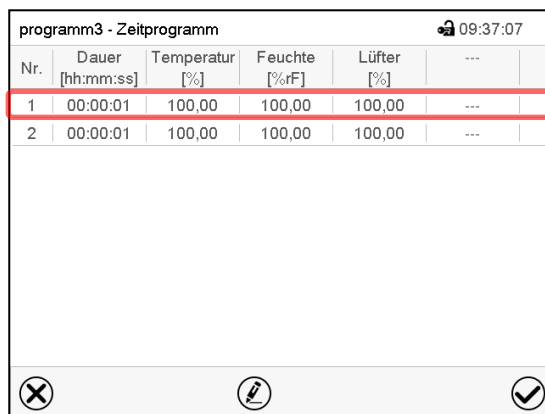

Programmansicht.

Wählen Sie den zu kopierenden Programmabschnitt (Beispiel: Abschnitt 1)

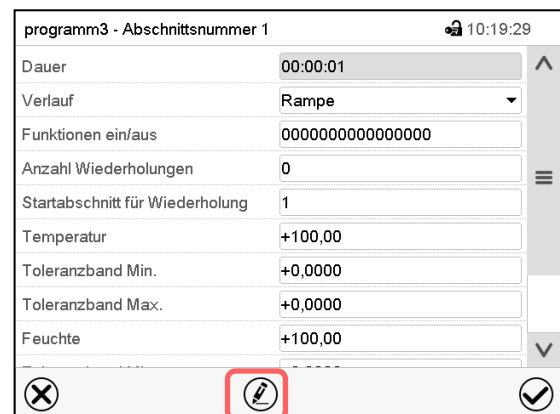

Abschnittsansicht (Beispiel: Abschnitt 1).

Drücken Sie die **Bearbeiten**-Taste, um den Abschnittseditor zu öffnen.

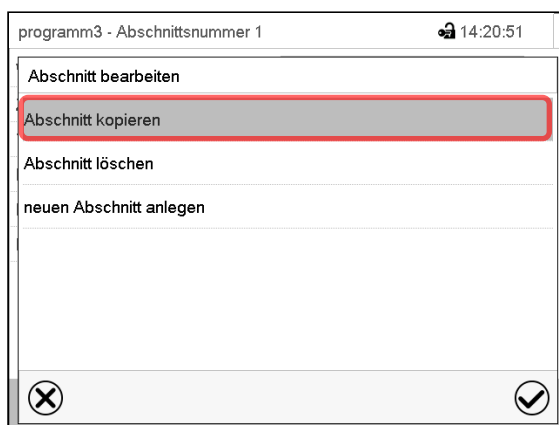

Abschnittseditor: Menü "Abschnitt bearbeiten".

Wählen Sie „Abschnitt kopieren“ und drücken Sie die **Bestätigen**-Taste.

Der aktuelle Abschnitt (Beispiel: Abschnitt 1) wird kopiert. Der Regler wechselt zurück in die Abschnittsansicht.

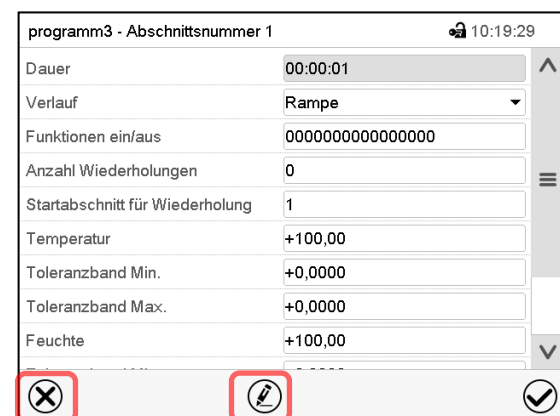

Abschnittsansicht (Beispiel: Abschnitt 1).

Drücken Sie die **Schließen**-Taste, um in die Programmansicht zu wechseln, falls Sie einen anderen Abschnitt auswählen möchten, der ersetzt oder vor oder nach dem kopierten Abschnitt eingefügt werden soll...

oder

Drücken Sie die **Bearbeiten**-Taste, um den Abschnittseditor zu öffnen, falls der aktuelle Abschnitt ersetzt oder vor oder nach ihm der kopierte Abschnitt eingefügt werden soll

programm3 - Zeitprogramm					
Nr.	Dauer [hh:mm:ss]	Temperatur [%]	Feuchte [%rF]	Lüfter [%]	...
1	00:00:01	100,00	100,00	100,00	...
2	00:00:01	100,00	100,00	100,00	...

Programmansicht.

Wählen Sie denjenigen Abschnitt aus, der ersetzt oder vor oder nach dem der kopierte Abschnitt eingefügt werden soll (Beispiel: Abschnitt 2) und drücken Sie die **Bestätigen**-Taste.

programm3 - Abschnittsnummer 1	
Dauer	00:00:01
Verlauf	Rampe
Funktionen ein/aus	0000000000000000
Anzahl Wiederholungen	0
Startabschnitt für Wiederholung	1
Temperatur	+100,00
Toleranzband Min.	+0,0000
Toleranzband Max.	+0,0000
Feuchte	+100,00

Abschnittsansicht (Beispiel: Abschnitt 1).

Drücken Sie die **Bearbeiten**-Taste, um den Abschnittseditor zu öffnen

programm3 - Abschnittsnummer 1	
Abschnitt bearbeiten	
Abschnitt kopieren	
Abschnitt ersetzen	
Abschnitt einfügen	
Abschnitt löschen	
neuen Abschnitt anlegen	

Abschnittseditor: Menü "Abschnitt bearbeiten".

Wählen Sie „Abschnitt ersetzen“, um den aktuellen mit dem kopierten Abschnitt zu ersetzen

oder

Wählen Sie „Abschnitt einfügen“, um den kopierten Abschnitt zusätzlich einzufügen.

In diesem Fall wählen Sie, ob er vor oder nach dem gewählten Abschnitt eingefügt werden soll.

Abschnitt einfügen
vor aktuellem Abschnitt
nach aktuellem Abschnitt

Drücken Sie die **Bestätigen**-Taste.

### 9.6.3 Programmabschnitt löschen

Wählen Sie in der **Programmansicht** den zu löschenden Programmabschnitt. Die Abschnittsansicht öffnet sich.



Drücken Sie in der **Abschnittsansicht** die **Bearbeiten**-Taste, um den Abschnittseditor zu öffnen



Wählen Sie im **Abschnittseditor** „Abschnitt löschen“ und drücken Sie die **Bestätigen**-Taste. Der aktuelle Abschnitt wird gelöscht. Der Regler wechselt zurück in die Abschnittsansicht.

## 9.7 Werteingabe für den Programmabschnitt

Pfad: [Hauptmenü](#) > [Programme](#) > [Zeitprogramm](#)

Wählen Sie das gewünschte Programm und den gewünschten Abschnitt.

In der Abschnittsansicht lassen sich alle Parameter eines Programmabschnitts aufrufen, um die Werte einzugeben oder zu ändern.

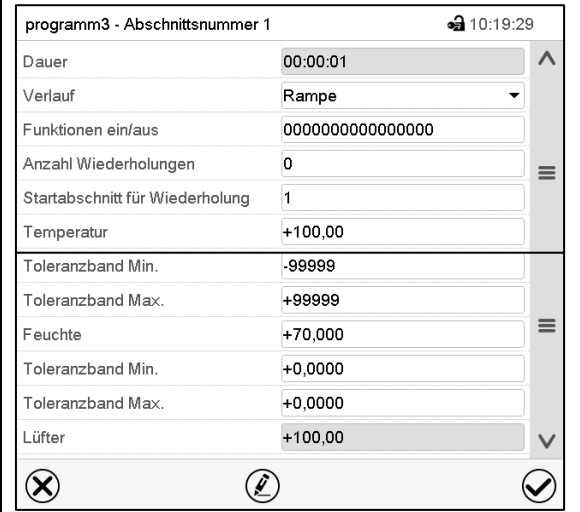
	<table border="1"> <tr> <th colspan="2">Programmname und Abschnittsnummer</th> </tr> <tr> <td>Abschnittsdauer</td> <td></td> </tr> <tr> <td>Art des Sollwertverlaufs: Rampe oder Sprung</td> <td></td> </tr> <tr> <td>Steuerkontakte</td> <td></td> </tr> <tr> <td>Wiederholung eines oder mehrerer Abschnitte im Programmverlauf</td> <td></td> </tr> <tr> <td>Temperatursollwert</td> <td></td> </tr> <tr> <td>Toleranzbereich für Temperatur: Minimum und Maximum</td> <td></td> </tr> <tr> <td>Feuchtesollwert</td> <td></td> </tr> <tr> <td>Toleranzbereich für Feuchte: Minimum und Maximum</td> <td></td> </tr> <tr> <td>Lüfterdrehzahl</td> <td></td> </tr> </table>	Programmname und Abschnittsnummer		Abschnittsdauer		Art des Sollwertverlaufs: Rampe oder Sprung		Steuerkontakte		Wiederholung eines oder mehrerer Abschnitte im Programmverlauf		Temperatursollwert		Toleranzbereich für Temperatur: Minimum und Maximum		Feuchtesollwert		Toleranzbereich für Feuchte: Minimum und Maximum		Lüfterdrehzahl	
Programmname und Abschnittsnummer																					
Abschnittsdauer																					
Art des Sollwertverlaufs: Rampe oder Sprung																					
Steuerkontakte																					
Wiederholung eines oder mehrerer Abschnitte im Programmverlauf																					
Temperatursollwert																					
Toleranzbereich für Temperatur: Minimum und Maximum																					
Feuchtesollwert																					
Toleranzbereich für Feuchte: Minimum und Maximum																					
Lüfterdrehzahl																					

Die Einstell- und Regelbereiche der einzelnen Parameter entsprechen denen des Festwertbetriebs (Kap. 7).

### 9.7.1 Abschnittsdauer

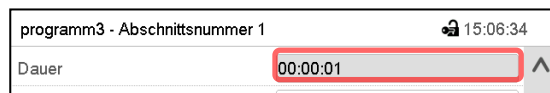

Abschnittsansicht (Ausschnitt).

Wählen Sie das Feld „Dauer“ mit der Zeitangabe.

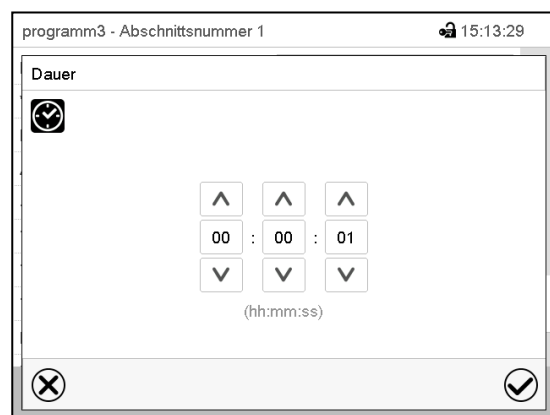

Eingabemenü „Dauer“.

Geben Sie die gewünschte Abschnittsdauer mit den Pfeiltasten ein und drücken Sie die **Bestätigen**-Taste.

Eingabebereich: 0 bis 99 Stunden 59 Minuten 59 Sekunden

## 9.7.2 Sollwertrampe und Sollwertsprung

Für jeden einzelnen Programmabschnitt lässt sich die Art des Temperatur- und Feuchtverlaufs einstellen.

### Einstellung „Rampe“: Allmähliche Übergänge der Temperatur und Feuchte

Der Sollwert eines Programmabschnittes dient als Starttemperatur dieses Abschnitts. Während der Dauer des Abschnitts ändert sich der Sollwert allmählich hin zu dem Sollwert des nachfolgenden Programmabschnittes. Der Istwert folgt dem sich ständig ändernden Sollwert.

Sofern der letzte Abschnitt in der Einstellung „Rampe“ programmiert ist und in diesem eine Änderung des Sollwertes stattfinden soll, muss ein zusätzlicher Programmabschnitt (mit möglichst kurzer Abschnittsdauer) programmiert werden, um die Zieltemperatur des letzten Programmabschnittes bereitzustellen. Ansonsten wird der Sollwert für die eingegebene Abschnittsdauer konstant gehalten.

Die Programmierung mit der Einstellung „Rampe“ erlaubt alle Arten von Übergängen der Temperatur und Feuchte

- Allmähliche Übergänge der Temperatur und Feuchte  
Der Sollwert ändert sich allmählich im Lauf der eingegebenen Abschnittsdauer. Der Istwert folgt zu jedem Zeitpunkt dem sich ständig ändernden Sollwert.
- Programmabschnitte mit konstanter Temperatur und Feuchte  
Die Sollwerte (Anfangswerte) zweier aufeinander folgender Programmsegmente sind gleich, dadurch werden Temperatur und Feuchte für die gesamte Dauer des ersten Programmabschnittes konstant gehalten.
- Sprunghafte Übergänge der Temperatur und Feuchte  
Mit der Einstellung „Rampe“ lassen sich Sprünge als Rampen programmieren, die in sehr kurzer Zeit erfolgen. Wird die Dauer des Abschnittes sehr kurz eingegeben (Minimum: 1 Sekunde), so erfolgt der Temperatur- und Feuchtewechsel sprunghaft in der kürzestmöglichen Zeit

### Einstellung „Sprung“: Sprunghafte Übergänge der Temperatur und Feuchte

Der Sollwert eines Programmabschnittes dient als Zielwert dieses Abschnitts. Mit Beginn des Programmabschnittes heizt / kühlt und befeuchtet / entfeuchtet das Gerät maximal, um den eingegebenen Sollwert in der kürzestmöglichen Zeit zu erreichen und hält ihn dann für die restliche Abschnittsdauer konstant. Der Sollwert bleibt also während der Zeitdauer des Programmabschnittes konstant. Werteänderungen erfolgen schnell während der kürzestmöglichen Zeit (Minimum: 1 Sekunde).

Mit der Einstellung „Sprung“ sind nur zwei Arten von Temperatur- und Feuchteverläufen möglich:

- Allmähliche Übergänge der Temperatur und Feuchte (Rampen) können mit der Einstellung „Sprung“ nicht programmiert werden.
- Programmabschnitte mit konstanter Temperatur und Feuchte  
Die Sollwerte (Zielwerte) zweier aufeinander folgender Programmsegmente sind gleich, dadurch werden Temperatur bzw. Feuchte für die gesamte Dauer des ersten Programmabschnittes konstant gehalten.
- Sprunghafte Übergänge der Temperatur und Feuchte  
Der eingegebene Sollwert für den Abschnitt wird mit maximaler Geschwindigkeit erreicht und für den Rest der Abschnittszeit gehalten.

### Auswahl der Einstellung „Rampe“ oder „Sprung“

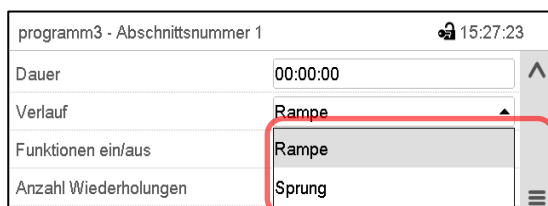

programm3 - Abschnittsnummer 1		🕒 15:27:23
Dauer	00:00:00	^
Verlauf	Rampe	▲
Funktionen ein/aus	Rampe	
Anzahl Wiederholungen	Sprung	☰

Abschnittsansicht (Ausschnitt).

Wählen Sie im Feld „Verlauf“ die gewünschte Einstellung „Rampe“ oder „Sprung“.

### Beispiel für die Einstellungen „Rampe“ und „Sprung“ (Darstellung des Temperaturverlaufs)

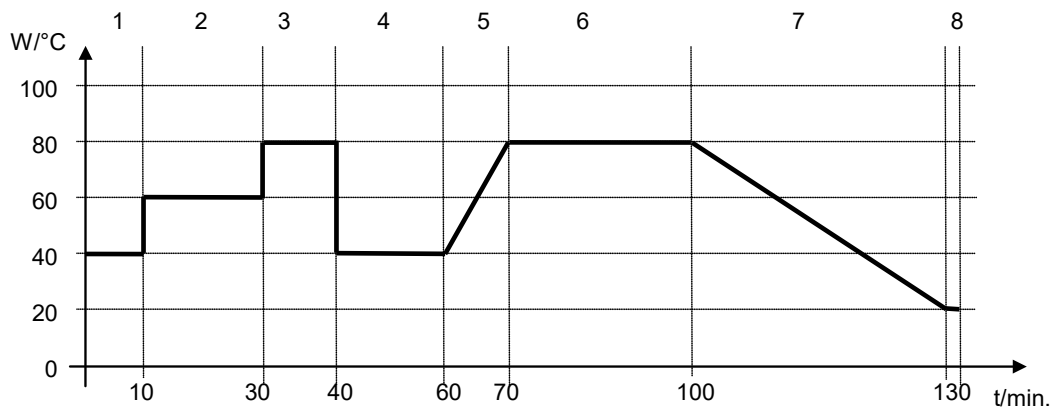

Programmtabelle zur Grafik:

Abschnitts-Nr.	Dauer [hh:mm:ss]	Temperatur [°C]	Feuchte [% rF]	Lüfter [%]	Rampe oder Sprung
1	00:10:00	40.0	xxxx	xxxx	Sprung
2	00:20:00	60.0	xxxx	xxxx	Sprung
3	00:10:00	80.0	xxxx	xxxx	Sprung
4	00:20:00	40.0	xxxx	xxxx	Sprung
5	00:10:00	40.0	xxxx	xxxx	Rampe
6	00:30:00	80.0	xxxx	xxxx	Rampe
7	00:30:00	80.0	xxxx	xxxx	Rampe
8	00:00:01	20.0	xxxx	xxxx	Rampe

### 9.7.3 Spezielle Reglerfunktionen über Steuerkontakte

Der Schaltzustand von bis zu 16 Steuerkontakten lässt sich einstellen. Sie dienen zum Ein- und Ausschalten spezieller Reglerfunktionen.

- Steuerkontakt „Feuchte aus“ dient zum Abschalten des Be- und Entfeuchtungssystems.
- Mit Steuerkontakt „Grundstellung“ wird die Betriebsart „Grundstellung“ aktiviert.

Die übrigen Steuerkontakte sind ohne Funktion

Mit der Einstellung „Funktionen ein/aus“ können die Steuerkontakte eingestellt werden.

Abschnittsansicht.

Wählen Sie das Feld „Funktionen ein/aus“.



Eingabemenü „Funktionen ein/aus“.

Markieren Sie das Kontrollkästchen der gewünschten Funktion, um diese zu aktivieren und drücken Sie die **Bestätigen**-Taste.

Der Regler wechselt zur Abschnittsansicht.



programm3 - Abschnittsnummer 1		🔒 13:33:20
Dauer	00:00:01	↑
Verlauf	Rampe	↓
Funktionen ein/aus	0000000000000001	
Anzahl Wiederholungen	0	☰
Startabschnitt für Wiederholung	1	
Temperatur	+100,00	
Toleranzband Min.	-99999	
Toleranzband Max.	+99999	
Feuchte	+70,000	↓

✕
🖋️
✔️

Abschnittsansicht mit Anzeige der Steuerkontakte

Steuerkontakt aktiviert: Schaltzustand „1“ (Ein)

Steuerkontakt deaktiviert: Schaltzustand „0“ (Aus)

Die Steuerkontakte werden von rechts nach links gezählt.

#### Beispiel:

Steuerkontakt „Feuchte aus“ aktiviert = 0000000000000001

Steuerkontakt „Feuchte aus“ deaktiviert = 0000000000000000

### 9.7.4 Sollwerteingabe

- Wählen Sie das Feld „Temperatur“ und geben Sie den gewünschten Temperatursollwert ein.  
Einstellbereich KBF / KBF-UL: -5 °C bis 70 °C, Einstellbereich KMF: -15 °C bis 100 °C.  
Bestätigen Sie die Eingabe mit der **Bestätigen**-Taste. Der Regler wechselt zur Abschnittsansicht.
- Wählen Sie das Feld „Feuchte“ und geben Sie den gewünschten Feuchtesollwert ein.  
Einstellbereich KBF / KBF-UL: 0% r.F. bis 80% r.F., Einstellbereich KMF: 0% r.F. bis 100% r.F.  
Bestätigen Sie die Eingabe mit der **Bestätigen**-Taste. Der Regler wechselt zur Abschnittsansicht.
- Wählen Sie das Feld „Lüfter“ und geben Sie den gewünschten Lüftersollwert ein.  
Einstellbereich: 40% bis 100% Lüfterdrehzahl.  
Bestätigen Sie die Eingabe mit der **Bestätigen**-Taste. Der Regler wechselt zur Abschnittsansicht.

### 9.7.5 Toleranzbereich

Für jeden Programmabschnitt lassen sich für die Temperatur und die Feuchte Programmtoleranzbereiche mit unterschiedlichen Werten für das Toleranzminimum und -maximum festlegen. Sobald der Istwert die festgelegte Schwelle über- bzw. unterschreitet, wird der Programmablauf unterbrochen. Dies wird am Bildschirm angezeigt (s.u.). Sobald der Istwert wieder innerhalb der eingegebenen Toleranzgrenzen liegt, wird das Programm automatisch fortgesetzt. Daher kann die Programmierung von Toleranzen zu einer Verlängerung des Programmablaufs führen.



Die Programmierung von Toleranzen kann zur Verlängerung des Programmablaufs führen.

Die Eingabe „-99999“ für das Toleranzminimum bedeutet „minus unendlich“ und die Eingabe „99999“ für das Toleranzmaximum bedeutet „plus unendlich“. Bei Eingabe dieser Werte wird es niemals zu einer Programmunterbrechung kommen. Die Eingabe „0“ für das Toleranzminimum und/oder das Toleranzmaximum deaktiviert die jeweilige Toleranzbandfunktion.

Wenn schnelle Übergänge der Werte gewünscht sind, empfehlen wir, keine Toleranzgrenzen zu programmieren, um die maximale Aufheiz-, Abkühl-, Be- und Entfeuchtungsgeschwindigkeiten zu ermöglichen.

programm3 - Abschnittsnummer 1		🔔 08:47:31
Dauer	00:00:01	↑
Verlauf	Rampe	▼
Funktionen ein/aus	0000000000000000	
Anzahl Wiederholungen	0	☰
Startabschnitt für Wiederholung	1	
Temperatur	+100,00	
Toleranzband Min.	-99999	
Toleranzband Max.	+99999	
Feuchte	+70,000	↓

☒    ✎    ☑

Abschnittsansicht mit Anzeige der Toleranzbandfunktion

- Wählen Sie das Feld „Toleranzband Min.“ und geben Sie den unteren Toleranzbandwert ein. Einstellbereich: -99999 bis 99999. Bestätigen Sie die Eingabe mit der **Bestätigen**-Taste. Der Regler wechselt wieder zur Abschnittsansicht
- Wählen Sie das Feld „Toleranzband Max.“ und geben Sie den oberen Toleranzbandwert ein. Einstellbereich: -99999 bis 99999. Bestätigen Sie die Eingabe mit der **Bestätigen**-Taste. Der Regler wechselt wieder zur Abschnittsansicht

Geben Sie die Toleranzbereiche für weitere Parameter entsprechend ein, falls gewünscht.

Sobald einer der Istwerte (Temperatur und/oder Feuchte) außerhalb des Programmtoleranzbereichs liegt, wird das gesamte Programm angehalten. Während dieser Unterbrechung des Programmverlaufs wird auf die Sollwerte des gerade erreichten Programmabschnitts geregelt.

In der Kopfzeile des Bildschirms steht der Hinweis „Programmpause (Toleranzband)“. Die Programmlaufzeit blinkt und läuft nicht weiter.

Sobald die Temperatur bzw. Feuchte wieder im eingestellten Programmtoleranzbereich liegt, wird das Programm automatisch fortgesetzt.

### 9.7.6 Wiederholung eines oder mehrerer Abschnitte innerhalb eines Zeitprogramms

Sie können mehrere aufeinander folgende Abschnitte gemeinsam hintereinander wiederholen lassen. Da sich der Startabschnitt nicht gleichzeitig als Zielabschnitt eingeben lässt, ist es nicht möglich, nur einen einzelnen Abschnitt zu wiederholen.

Tragen Sie die gewünschte Anzahl der Wiederholungen im Feld „Anzahl der Wiederholungen“ ein und die Nummer des Abschnittes, mit dem der Wiederholungszyklus beginnen soll, im Feld „Startabschnitt für Wiederholung.“ Um Abschnitte unendlich oft zu wiederholen, geben Sie die Zahl der Wiederholungen mit „-1“ ein.

Die gewählten Abschnitte werden in der gewünschten Anzahl wiederholt, anschließend fährt das Programm fort.

programm3 - Abschnittsnummer 1		🔔 08:47:31
Dauer	00:00:01	↑
Verlauf	Rampe	▼
Funktionen ein/aus	0000000000000000	
Anzahl Wiederholungen	0	☰
Startabschnitt für Wiederholung	1	
Temperatur	+100,00	
Toleranzband Min.	-99999	
Toleranzband Max.	+99999	
Feuchte	+70,000	↓



☒    ✎    ☑

Abschnittsansicht mit Anzeige der Wiederholungsfunktion



- Wählen Sie das Feld „Anzahl Wiederholungen“ und geben Sie die gewünschte Anzahl an Wiederholungen ein. Einstellbereich: 1 bis 99, sowie -1 für unendlich. Bestätigen Sie die Eingabe mit der **Bestätigen**-Taste. Der Regler wechselt wieder zur Abschnittsansicht.
- Wählen Sie das Feld „Startabschnitt für Wiederholung“ und geben Sie ein, bei welchem Abschnitt die Wiederholung beginnen soll. Einstellbereich: 1 bis zum Abschnitt vor dem aktuell ausgewählten Abschnitt. Bestätigen Sie die Eingabe mit der **Bestätigen**-Taste. Der Regler wechselt wieder zur Abschnittsansicht.

### 9.7.7 Zeitprogramm speichern



programm3 - Abschnittsnummer 1		🔒 08:35:55
Anzahl Wiederholungen	0	^
Startabschnitt für Wiederholung	1	
Temperatur	+100,00	
Toleranzband Min.	-99999	
Toleranzband Max.	+99999	
Feuchte	+70,000	
Toleranzband Min.	+0,0000	
Toleranzband Max.	+0,0000	
Lüfter	+100,00	v
  		

Abschnittsansicht.

Nach der Eingabe aller gewünschten Werte für den Programmabschnitt drücken Sie die **Bestätigen**-Taste, um die Programmierung zu übernehmen.

Der Regler wechselt zur Programmansicht.



programm1 - Zeitprogramm							🔒 09:18:02
Nr.	Dauer [hh:mm:ss]	Temperatur [%]	Feuchte [%rF]	Lüfter [%]	---	---	
1	01:15:00	100,00	50,000	100,00	---	---	
2	00:30:00	80,000	100,00	50,000	---	---	
3	07:00:00	37,000	30,000	0,0000	---	---	
4	00:07:30	90,000	100,00	100,00	---	---	
5	02:00:00	0,0000	40,000	85,000	---	---	
  							

Programmansicht.

Drücken Sie die **Bestätigen**-Taste, um die Programmierung zu übernehmen.

Der Regler wechselt zur Normalanzeige.



Drücken Sie unbedingt die **Bestätigen**-Taste, um die Programmierung zu übernehmen. Andernfalls werden keine Einstellungen gespeichert! Es erfolgt keine Sicherheitsabfrage!

## 10. Wochenprogramme



Mit dem Programmregler MB2 können Wochenprogramme mit Echtzeitbezug programmiert werden. Der Regler bietet Speicherplatz für 5 Programmspeicherplätze mit jeweils bis zu 100 Schaltpunkten.

Pfad: [Hauptmenü](#) > [Programme](#) > [Wochenprogramm](#)

### 10.1 Ein existierendes Wochenprogramm starten



Drücken Sie die **Programmstart**-Taste, um von der Normalanzeige in das Menü „Programmstart“ zu wechseln.

Programmstart		08:20:49
Programmart	Zeitprogramm	
Programm	programm1	
Startabschnitt	1	
Programmdauer		
Programmbeginn	05.04.2016 08:19:55	
Programmende	05.04.2016 09:34:55	
Programm-Info		
		 

Menü „Programmstart“.

- Wählen Sie im Feld „Programmart“ die Einstellung „Wochenprogramm“.
- Wählen Sie im Feld „Programm“ das gewünschte Programm.
- Weitere Einstellungen im Menü „Programmstart“ sind beim Wochenprogramm nicht verfügbar, da sie nur für Zeitprogramme benötigt werden.

Nach Abschluss der Einstellungen drücken Sie die **Bestätigen**-Taste, um die Eingaben übernehmen und das Menü zu verlassen. Das Programm beginnt zu laufen.

Wenn Sie stattdessen die **Schließen**-Taste drücken, um das Menü zu verlassen, ohne die Eingaben zu übernehmen, wird das Programm nicht gestartet.

Nach dem Start des Wochenprogramms sind die zuvor eingegebenen Wochenprogramm-Sollwerte aktiv und werden entsprechend der aktuellen Zeit ausgeregelt.



In der Normalanzeige wird unten am Bildschirm angezeigt, welches Programm aktuell läuft.

### 10.2 Ein laufendes Wochenprogramm abbrechen



Drücken Sie die **Programmabbruch**-Taste um das Programm abbrechen.

Eine Sicherheitsabfrage erscheint. Drücken Sie die **Bestätigen**-Taste, um das laufende Programm abbrechen.

Nach Bestätigen der Meldung wechselt der Regler in den Festwertbetrieb. Die Sollwerte für Festwertbetrieb werden dann ausgeregelt.

## 10.3 Ein neues Wochenprogramm erstellen

Pfad: **Hauptmenü** > **Programme** > **Wochenprogramm**

Wochenprogramm		🔒 13:03:51
Nr.	Programmname	
26	programm1	
27	programm2	
28	< leer >	
29	< leer >	
30	< leer >	

Menü „Wochenprogramm“:  
Übersicht der bereits angelegten Programme.  
Wählen Sie einen leeren Programmplatz.



Wochenprogramm		🔒 14:10:50
Programmname	programm1	
Programm-Info	<div style="border: 1px solid gray; height: 40px;"></div>	
Verlauf	Rampe	



Geben Sie den Namen und, falls gewünscht, zusätzliche Information zum Programm in die entsprechenden Felder ein.

Wählen Sie den Verlauf “Rampe” oder “Sprung” (Kap. 10.6.1).

Drücken Sie die **Bestätigen**-Taste.

Die Programmansicht öffnet sich.

programm1 - Wochenprogramm						🔒 13:36:54
Nr.	Wochentag	Zeitpunkt [hh:mm:ss]	Temperatur [%]	Feuchte [%rF]	Lüfter [%]	
1	Kein Tag	00:00:01	100,00	100,00	100,00	

### Programmansicht

Beim ersten Abschnitt ist noch kein Wochentag eingestellt, daher ist er zunächst rot markiert und lässt sich nicht speichern.

## 10.4 Programmreditor: Programme verwalten

Pfad: **Hauptmenü > Programme > Wochenprogramm**

Wochenprogramm	
Nr.	Programmname
26	programm1
27	programm2
28	< leer >
29	< leer >
30	< leer >

Menü „Wochenprogramm“:  
Übersicht der bereits angelegten Programme.  
Wählen Sie ein vorhandenes Programm  
(Beispiel: Programm 1).

programm1 - Wochenprogramm					
Nr.	Wochentag	Zeitpunkt [hh:mm:ss]	Temperatur [%]	Feuchte [%rF]	Lüfter [%] ①
1	Donnerstag	12:30:30	50,000	80,000	50,000
2	Freitag	15:00:00	100,00	50,000	80,000

Programmansicht (Beispiel: Programm 1).  
Bei einem neu angelegten Programm gibt es  
zunächst nur einen Programmabschnitt.

Sie haben folgende Auswahlmöglichkeiten:

- ① Wählen Sie einen Programmabschnitt, um den Abschnittseditor zu öffnen (Kap. 10.5)
- ② Drücken Sie die **Bearbeiten**-Taste, um den Programmreditor zu öffnen.

programm1 - Wochenprogramm	
Programm bearbeiten	
Programmname ändern	
Programm kopieren	
Programm löschen	
neuen Abschnitt anlegen	

Programmreditor: Menü "Programm bearbeiten".

Wählen Sie die gewünschte Funktion und drücken Sie die **Bestätigen**-Taste.

Der Programmreditor bietet folgende Auswahlmöglichkeiten:

- Programmname ändern. Hier können Sie auch die Auswahl Rampe / Sprung vornehmen (Kap. 10.6.1).
- Programm kopieren
- Programm ersetzen: Ein neues oder vorhandenes Programm mit einem zuvor kopierten Programm ersetzen. Dieser Menüpunkt wird erst sichtbar, nachdem ein Programm kopiert wurde.
- Programm löschen
- Neuen Abschnitt anlegen

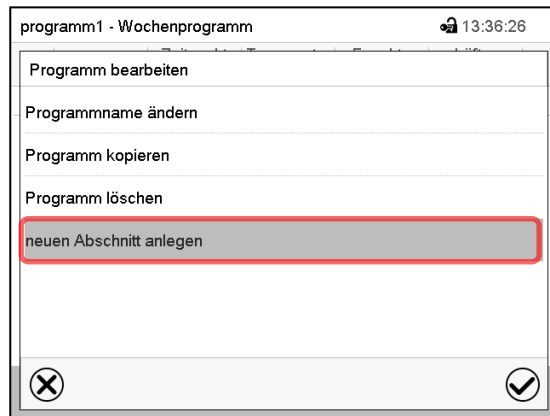

Um einen neuen Abschnitt anzulegen, wählen Sie „neuen Abschnitt anlegen“ und drücken Sie die **Bestätigen**-Taste.  
Die Programmansicht öffnet sich.

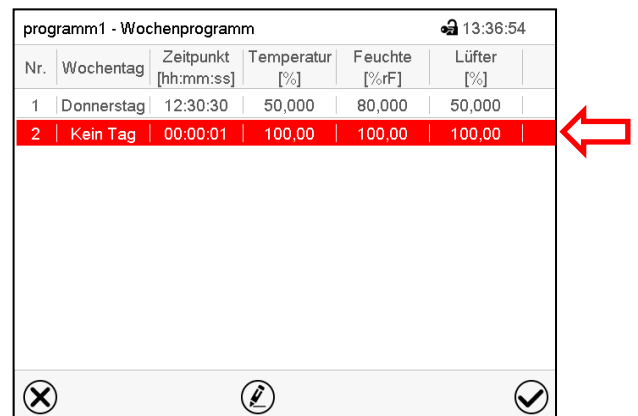

Programmansicht.



Bei einem neuen Abschnitt ist noch kein Wochentag eingestellt, daher ist er zunächst rot markiert und lässt sich nicht speichern.

Der neue Abschnitt wird immer als letzter eingefügt (Beispiel: Abschnitt 2). Sobald der Startzeitpunkt eingegeben wurde, ordnet er sich automatisch an die zeitlich richtige Stelle ein.

#### 10.4.1 Wochenprogramm löschen

Pfad: [Hauptmenü](#) > [Programme](#) > [Wochenprogramm](#)

Wählen Sie im Menü „Wochenprogramm“ das zu löschende Programm. Die Programmansicht öffnet sich.

-  Drücken Sie in der **Programmansicht** die **Bearbeiten**-Taste, um den Programmmeditor zu öffnen
-  Wählen Sie im **Programmeditor** „Programm löschen“ und drücken Sie die **Bestätigen**-Taste. Das aktuelle Programm wird gelöscht. Der Regler wechselt zurück in die Programmansicht.

## 10.5 Abschnittseditor: Programmabschnitte verwalten

Pfad: **Hauptmenü > Programme > Wochenprogramm**

Wählen Sie das gewünschte Programm.

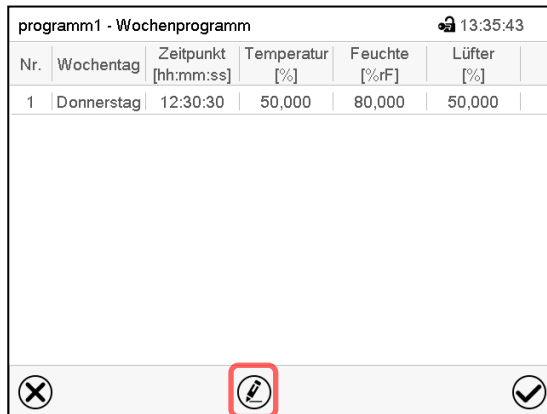

Nr.	Wochentag	Zeitpunkt [hh:mm:ss]	Temperatur [%]	Feuchte [%rF]	Lüfter [%]
1	Donnerstag	12:30:30	50,000	80,000	50,000

Programmansicht.

Wählen Sie den gewünschten Programmabschnitt (Beispiel: Abschnitt 1)

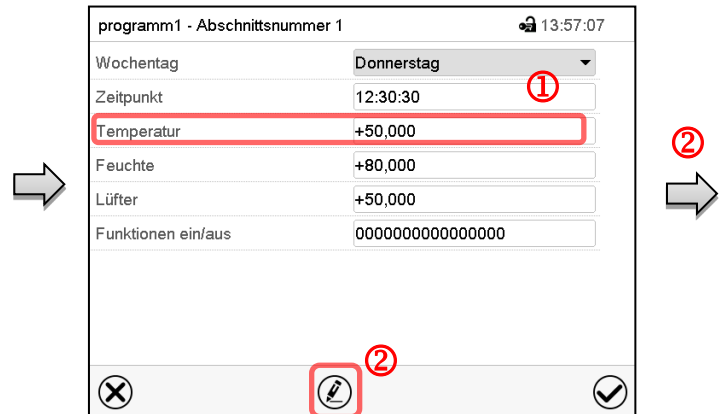

Wochentag	Donnerstag
Zeitpunkt	12:30:30
Temperatur	+50,000
Feuchte	+80,000
Lüfter	+50,000
Funktionen ein/aus	0000000000000000

Abschnittsansicht (Beispiel: Abschnitt 1).

Sie haben folgende Auswahlmöglichkeiten:

- ① Wählen Sie einen Parameter, um den jeweiligen Wert einzugeben oder zu ändern (Kap. 10.6)
- ② Drücken Sie die **Bearbeiten**-Taste, um den Abschnittseditor zu öffnen.

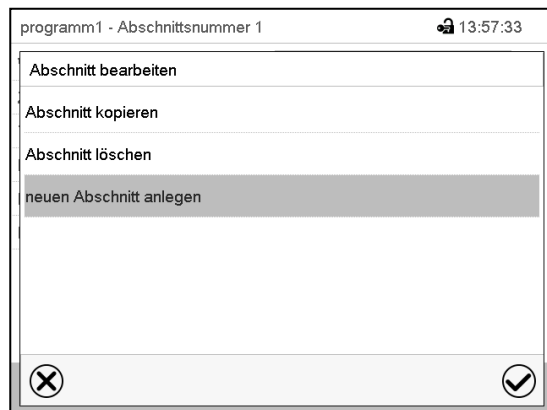

Abschnittseditor: Menü "Abschnitt bearbeiten".

Wählen Sie die gewünschte Funktion und drücken Sie die **Bestätigen**-Taste.

Der Abschnittseditor bietet folgende Auswahlmöglichkeiten:

- Abschnitt kopieren
- Abschnitt ersetzen: Einen vorhandenen Abschnitt mit einem zuvor kopierten Abschnitt ersetzen. Dieser Menüpunkt wird erst sichtbar, nachdem ein Abschnitt kopiert wurde.
- Abschnitt einfügen: Einen zuvor kopierten Abschnitt einfügen. Dieser Menüpunkt wird erst sichtbar, nachdem ein Abschnitt kopiert wurde
- Abschnitt löschen
- Neuen Abschnitt anlegen

## 10.5.1 Neuen Programmabschnitt anlegen

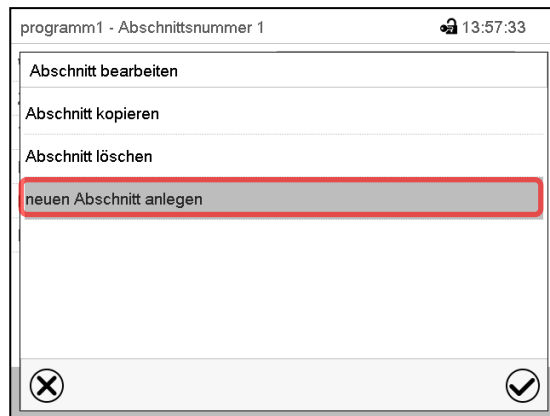

Abschnittseditor: Menü "Abschnitt bearbeiten".

Wählen Sie „neuen Abschnitt anlegen“ und drücken Sie die **Bestätigen**-Taste.

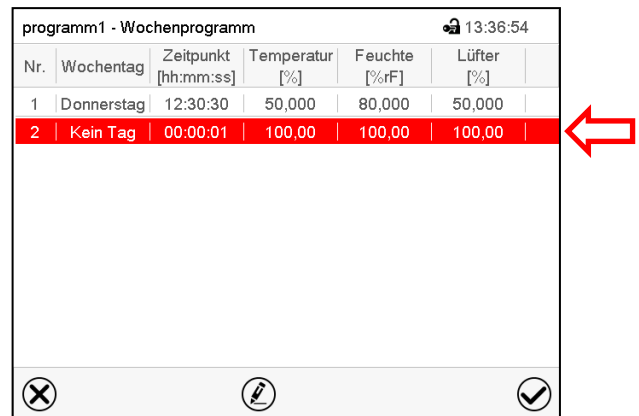

Programmansicht.

Bei einem neuen Abschnitt ist noch kein Wochentag eingestellt, daher ist er zunächst rot markiert und lässt sich nicht speichern.

Der neue Abschnitt wird immer als letzter eingefügt (Beispiel: Abschnitt 2). Sobald der Startzeitpunkt eingegeben wurde, ordnet er sich automatisch in der zeitlich richtigen Position ein.

## 10.5.2 Programmabschnitt kopieren und einfügen oder ersetzen

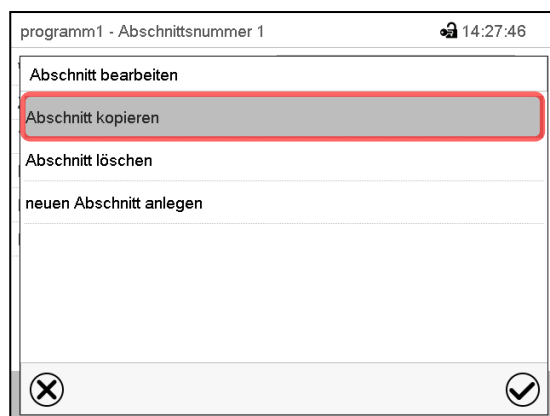

Abschnittseditor: Menü "Abschnitt bearbeiten".

Wählen Sie „Abschnitt kopieren“.

Der aktuelle Abschnitt (Beispiel: Abschnitt 1) wird kopiert.

Der Regler wechselt zurück in die Programmansicht.

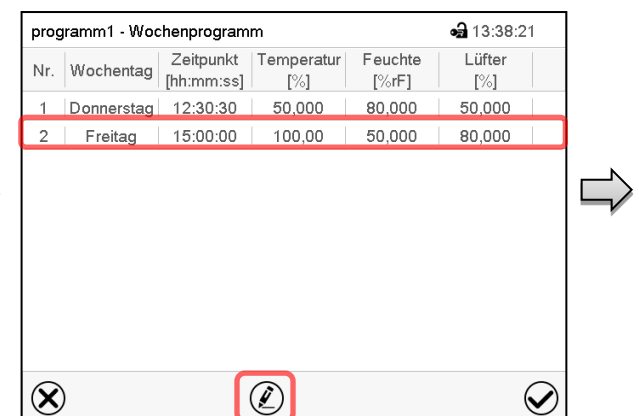

Programmansicht.

Wählen Sie denjenigen Abschnitt aus, der ersetzt oder vor oder nach dem der kopierte Abschnitt eingefügt werden soll (Beispiel: Abschnitt 2).

Drücken Sie die **Bearbeiten**-Taste.

Der Regler wechselt zurück in den Abschnitts-Editor.

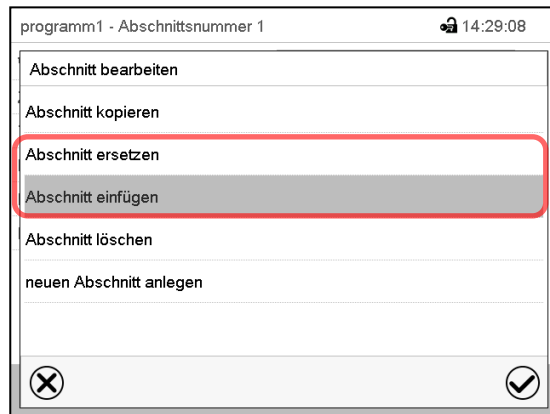

Abschnittseditor: Menü "Abschnitt bearbeiten".

Wählen Sie „Abschnitt ersetzen“, um den gewählten mit dem kopierten Abschnitt zu ersetzen

oder

Wählen Sie „Abschnitt einfügen“, um den kopierten Abschnitt zusätzlich einzufügen

Drücken Sie die **Bestätigen**-Taste.

Wenn Sie „Abschnitt einfügen“ gewählt haben, wird der Abschnitt automatisch in der zeitlich richtigen Position eingefügt.

### 10.5.3 Programmabschnitt löschen

Wählen Sie in der **Programmansicht** den zu löschenden Programmabschnitt. Die Abschnittsansicht öffnet sich.

➔ Drücken Sie in der **Abschnittsansicht** die **Bearbeiten**-Taste, um den Abschnittseditor zu öffnen

➔ Wählen Sie im **Abschnittseditor** „Abschnitt löschen“ und drücken Sie die **Bestätigen**-Taste. Der aktuelle Abschnitt wird gelöscht. Der Regler wechselt zurück in die Abschnittsansicht.

## 10.6 Werteingabe für den Programmabschnitt

Pfad: [Hauptmenü](#) > [Programme](#) > [Wochenprogramm](#)

Wählen Sie das gewünschte Programm und den gewünschten Abschnitt.

Die Einstell- und Regelbereiche der einzelnen Parameter entsprechen denen des Festwertbetriebs (Kap. 7).

### 10.6.1 Sollwertrampe und Sollwertsprung

**Zu Funktion der Einstellungen „Rampe“ oder „Sprung“ vgl. Kap. 9.7.2.**

Die Art des Temperatur- und Feuchtverlaufs lässt sich für das gesamte Wochenprogramm einstellen.

Wählen Sie das gewünschte Programm und drücken Sie die **Bearbeiten**-Taste, um den Programmeditor zu öffnen. Wählen Sie im Programmeditor die Funktion „Programmname ändern“ und drücken Sie die **Bestätigen**-Taste.



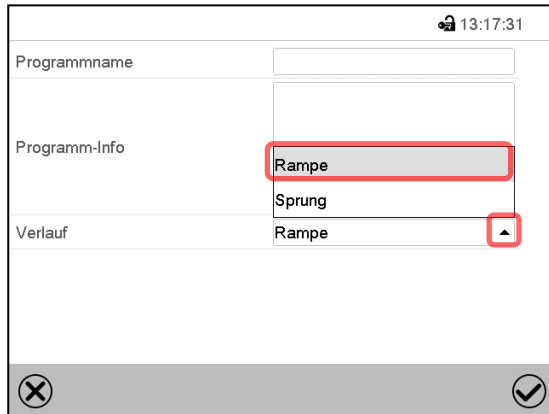

Menü „Programmname ändern“.

Wählen Sie im Feld „Verlauf“ die gewünschte Einstellung „Rampe“ oder „Sprung“ und drücken Sie die **Bestätigen**-Taste

### 10.6.2 Wochentag

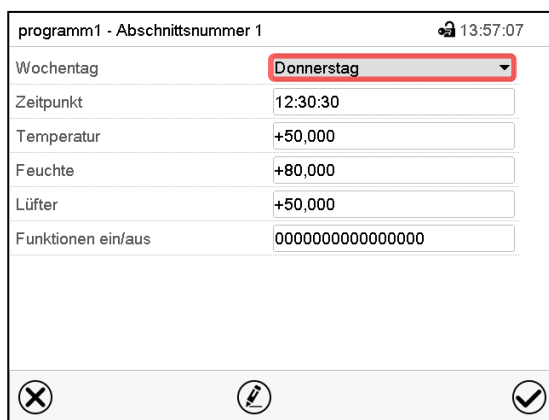

Abschnittsansicht.

Wählen Sie im Feld „Wochentag“ den gewünschten Wochentag.

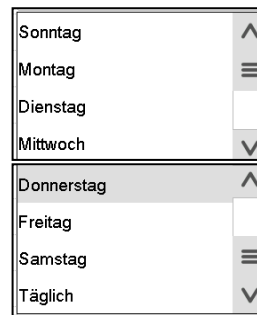

Mit der Auswahl „Täglich“ wird dieser Abschnitt jeden Tag zur gleichen Uhrzeit ausgeführt.

### 10.6.3 Startzeitpunkt

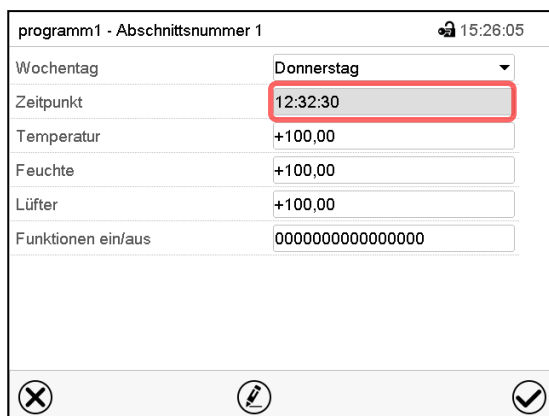

Abschnittsansicht.

Wählen Sie das Feld „Zeitpunkt“.

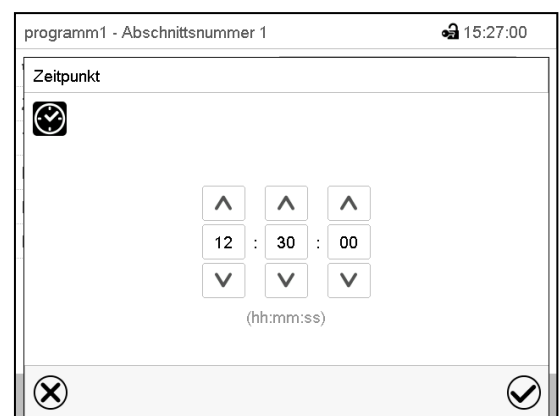

Eingabemenü „Zeitpunkt“.

Wählen Sie mit den Pfeiltasten den gewünschten Start-Zeitpunkt des Abschnittes und drücken Sie die **Bestätigen**-Taste.

#### 10.6.4 Sollwerteingabe

- Wählen Sie das Feld „Temperatur“ und geben Sie den gewünschten Temperatursollwert ein.  
Einstellbereich KBF / KBF-UL: -5 °C bis 70 °C, Einstellbereich KMF: -15 °C bis 100 °C.  
Bestätigen Sie die Eingabe mit der **Bestätigen**-Taste. Der Regler wechselt zur Abschnittsansicht.
- Wählen Sie das Feld „Feuchte“ und geben Sie den gewünschten Feuchtesollwert ein.  
Einstellbereich KBF / KBF-UL: 0% r.F. bis 80% r.F., Einstellbereich KMF: 0% r.F. bis 100% r.F.  
Bestätigen Sie die Eingabe mit der **Bestätigen**-Taste. Der Regler wechselt zur Abschnittsansicht.
- Wählen Sie das Feld „Lüfter“ und geben Sie den gewünschten Lüftersollwert ein.  
Einstellbereich: 40% bis 100% Lüfterdrehzahl.  
Bestätigen Sie die Eingabe mit der **Bestätigen**-Taste. Der Regler wechselt zur Abschnittsansicht.

#### 10.6.5 Spezielle Reglerfunktionen über Steuerkontakte

Der Schaltzustand von bis zu 16 Steuerkontakten lässt sich einstellen. Sie dienen zum Ein- und Ausschalten spezieller Reglerfunktionen.

- Steuerkontakt „Feuchte aus“ dient zum Abschalten des Be- und Entfeuchtungssystems.
- Mit Steuerkontakt „Grundstellung“ wird die Betriebsart „Grundstellung“ aktiviert.

Die übrigen Steuerkontakte sind ohne Funktion

Wählen Sie das gewünschte Programm und den gewünschten Abschnitt. Mit der Einstellung „Funktionen ein/aus“ können die Steuerkontakte eingestellt werden.

*Zur Einstellung vgl. Kap. 9.7.3.*

## 11. Hinweis- und Alarmfunktionen

### 11.1 Übersicht der Hinweis- und Alarmmeldungen

#### 11.1.1 Informationsmeldungen

Diese Meldungen werden durch **Informationssymbole** in der Kopfzeile der Normalanzeige angezeigt.

Ein Informationssymbol dient als Hinweis für einen bestehenden Zustand.

Wenn dieser Zustand längere Zeit besteht, kann in einigen Fällen nach einer festen oder einstellbaren Zeit ein Alarm ausgelöst werden. Solange der Zustand besteht, wird daher das Informationssymbol auch bei der Alarmmeldung weiterhin in der Kopfzeile der Normalanzeige angezeigt. Wenn während der Alarmierung der Zustand endet, z.B. bei Toleranzband-Alarm der Istwert wieder innerhalb des Toleranzbandes liegt, verschwindet das Informationssymbol, während der Alarm unabhängig davon bis zum manuellen Rücksetzen bestehen bleibt.

Drücken Sie auf den Pfeil neben dem Informationssymbol, um den zugehörigen Informationstext zu sehen.

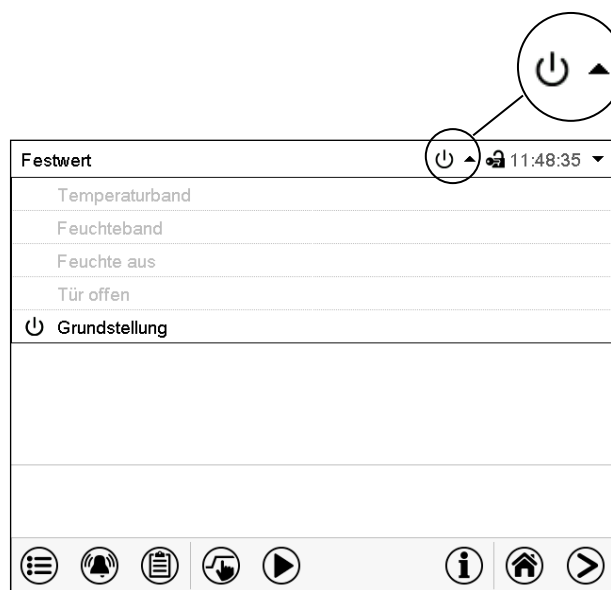

Normalanzeige mit Anzeige der Informationstexte.

Aktuell gültige Informationstexte sind in schwarz hervorgehoben (Beispiel: „Grundstellung“)

Zustand	Informationssymbol	Informationstext	Beginn nach Eintritt des Zustandes
Regler ist in der Betriebsart Grundstellung (Kap. 5.4).		„Grundstellung“	sofort
Aktueller Temperatur-Istwert außerhalb des Toleranzbandes (Kap. 11.2)		„Temperaturband“	sofort
Aktueller Feuchte-Istwert außerhalb des Toleranzbandes (Kap. 11.2)		„Feuchteband“	sofort
Be- / Entfeuchtungssystem ausgeschaltet (mit Steuerkontakt und/oder über die Einstellung „Regelung ein/aus“) oder Temperatursollwert < 0 °C oder > 95 °C		„Feuchte aus“	sofort
Gerätetür offen		„Tür offen“	sofort

Informationsmeldungen werden nicht in der Ereignisliste erwähnt.

### 11.1.2 Alarmmeldungen

Zustand	Alarmmeldung	Beginn nach Eintritt des Zustandes	Potenzialfreier Alarmkontakt (Option)
Aktueller Temperatur-Istwert außerhalb des Toleranzbandes (Kap. 11.2)	„Temperaturband“	nach einstellbarer Zeit (Kap. 11.2)	Zeit siehe Alarmbeginn
Aktueller Feuchte-Istwert außerhalb des Toleranzbandes (Kap. 11.2)	„Feuchteband“	nach einstellbarer Zeit	Zeit siehe Alarmbeginn
Gerätetür offen	„Tür offen“	nach 5 Minuten	----
Netzausfall	---	----	sofort
Sollwert des Überwachungsreglers Kl. 3.1 überschritten	„Überwachungsregler“	sofort	----
Über- oder Untertemperatur (Option Temperaturwählwächter Kl. 3.3)	„Temperaturwählwächter“	sofort	----
Defekt des Temperatursensors	z.B. „- - - -“ oder „<-<-<“ oder „>->->“	sofort	----
Defekt des Überwachungsregler-Temperaturensors	„Fühler Überwachungsregler“	sofort	----

Alarmmeldungen sind bis zum Quittieren in der Liste der aktiven Alarme und dauerhaft in der Ereignisliste aufgeführt.

### 11.1.3 Meldungen zum Befeuchtungssystem

Zustand und Maßnahme	Meldung	Beginn nach Eintritt des Zustandes
Defekt des Befeuchtungsmoduls. Benachrichtigen Sie den BINDER Service	„Befeuchtungsmodul“	sofort
Befeuchtungsmodul konnte nicht nachfüllen. <i>Bei Frischwasserversorgung über Wasserleitung:</i> Wasserhahn geschlossen, oder es liegt ein Defekt vor (z.B. Einlassventil des Befeuchtungsmoduls). <i>Bei Frischwasserversorgung über Frischwasserkanister (Option, Kap. 19.9):</i> Wasserkanister leer. Befeuchtung wird abgeschaltet. Im Kühlbetrieb wird der Innenraum stark entfeuchtet. Ist die Wasserversorgung wiederhergestellt, läuft das Befeuchtungssystem wieder, oder es liegt ein Defekt vor.	„Wasserversorgung“	sofort
Befeuchtungsmodul konnte den Kondensatsammelbehälter nicht entleeren. Abwasserschlauch verstopft. Länge und Verlegung des Abwasserschlauches prüfen. Benachrichtigen Sie ggf. den BINDER Service.	„Abwasser“	sofort
Durchführung einer Abschlämmung bei Gelegenheit nötig. Feuchteregeleung im Menü „Sollwerte“ (Kap. 6.3) des Reglers aus- und wiedereinschalten, um die Abschlämmung zu starten. Nach erfolgreicher Abschlämmung wird der Hinweis automatisch zurückgesetzt.	„Abschlämmen Befeuchtungsmodul“	Nach voreingestellter Zeit (ca. 3-5 Monate je nach Betrieb)
Wartung des Befeuchtungsmoduls nötig. Benachrichtigen Sie den BINDER Service.	„Service Befeuchtungsmodul“	Nach voreingestellter Zeit (ca. 1 Jahr)

Meldungen zum Befeuchtungssystem sind in der Ereignisliste aufgeführt.



Bei Betrieb des Gerätes ohne Wasseranschluss schalten Sie die Feuchteregelung im Menü „Sollwerte“ aus (Kap. 6.3), um Alarme des Be- und Entfeuchtungssystems zu vermeiden.

## 11.2 Alarmzustand

1. Optische Anzeige in der Normalanzeige: Alarmmeldung. Kopfzeile blinkt rot
2. Akustisches Warnsignal, sofern der Summer aktiviert ist (Kap. 11.5).
3. Ggf. Schaltung des potenzialfreien Alarmkontakts (Option, Kap. 19.5) zur Weiterleitung von Alarmen z.B. an eine zentrale Überwachungsanlage.

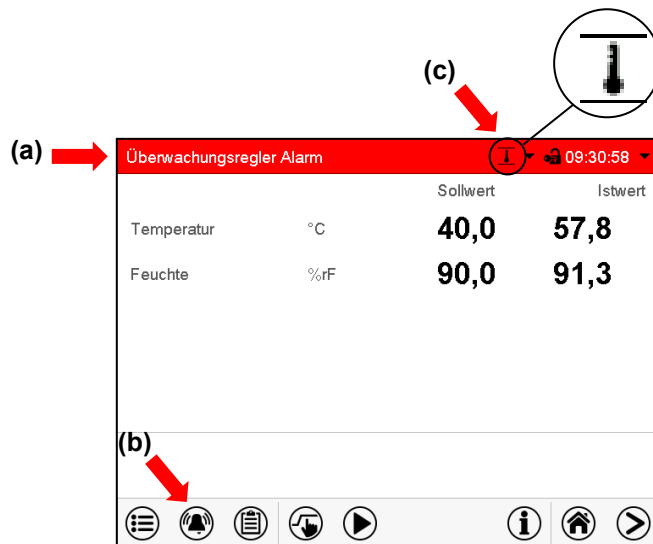

Normalanzeige im Alarmzustand (Beispiel).

(a) Kopfzeile blinkt rot und zeigt die Alarmmeldung

(b) **Alarm**-Taste in der Fußzeile: Wechsel zur Liste der aktiven Alarme und Quittierung

(c) Ggf. Informationssymbol in der Kopfzeile: Hinweis auf einen bestehenden Zustand

## 11.3 Rücksetzen eines Alarms, Liste der aktiven Alarme

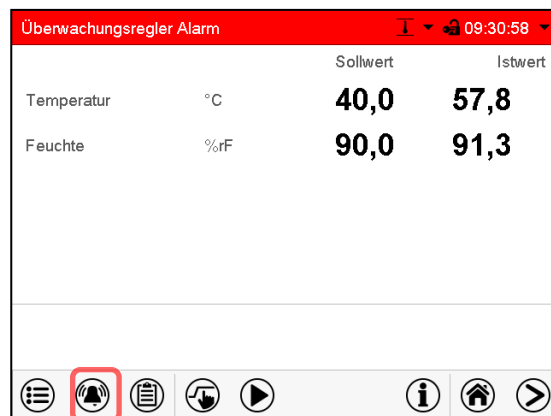

Normalanzeige im Alarmzustand (Beispiel).  
Drücken Sie die **Alarm**-Taste

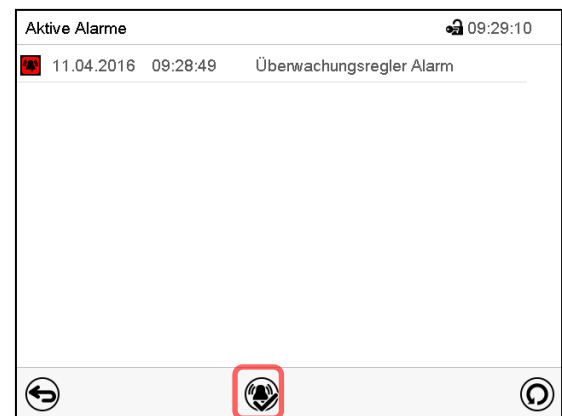

Liste der aktiven Alarme.

Drücken Sie die **Alarm-rücksetzen**-Taste.

Mit der **Alarm-rücksetzen**-Taste wird der Summer für alle aktiven Alarme ausgeschaltet. Die Taste ist anschließend nicht mehr sichtbar.

- Rücksetzen, während der Alarmzustand besteht: Nur der Summer wird ausgeschaltet. Die optische Alarmanzeige bleibt am Regler sichtbar. Der Alarm bleibt in der Liste der aktiven Alarme.

Wenn der Alarmzustand behoben ist, wird die optische Alarmanzeige automatisch zurückgesetzt. Der Alarm ist dann nicht mehr in der Liste der aktiven Alarme.

- Rücksetzen nach Ende des Alarmzustands: Der Summer und die optische Alarmanzeige werden gemeinsam zurückgesetzt. Der Alarm ist dann nicht mehr in der Liste der aktiven Alarme.
- Der potenzialfreie Alarmkontakt wird gemeinsam mit dem Alarm zurückgesetzt.

## 11.4 Toleranzbandeinstellungen

In diesem Menü können Sie festlegen, bei welcher Abweichung des Istwertes vom Sollwert eine Alarmierung erfolgen soll.

Diese Funktion wird erst nach erstmaligem Erreichen des Sollwertes wirksam.

Pfad: **Hauptmenü > Einstellungen > Sonstige**

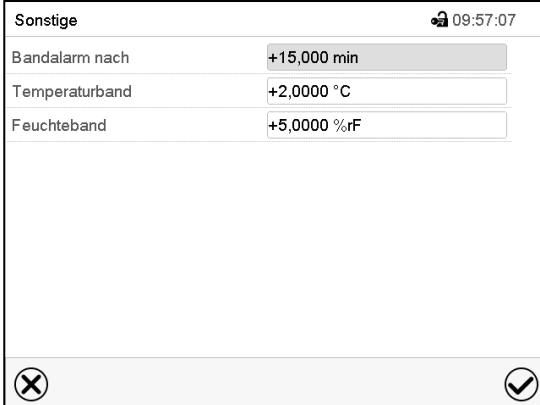



Untermenü „Sonstige“.

- Wählen Sie das Feld „Bandalarm nach“ und geben Sie die Zeit in Minuten ein, nach der ein Bandalarm ausgelöst werden soll. Einstellbereich: 15 Min. bis 120 Min. Bestätigen Sie die Eingabe mit der **Bestätigen**-Taste.
- Wählen Sie das Feld „Temperaturband“ und geben Sie den gewünschten Wert für das Temperaturband ein. Einstellbereich: 2 °C bis 10 °C. Bestätigen Sie die Eingabe mit der **Bestätigen**-Taste.
- Wählen Sie das Feld „Feuchteband“ und geben Sie den gewünschten Wert für das Feuchteband ein. Einstellbereich: 5% r.F. bis 20% r.F. Bestätigen Sie die Eingabe mit der **Bestätigen**-Taste.

Nach Abschluss der Einstellungen drücken Sie die **Bestätigen**-Taste, um die Eingaben übernehmen und das Menü zu verlassen, **oder** drücken Sie die **Schließen**-Taste, um das Menü zu verlassen, ohne die Eingaben zu übernehmen.

Wenn ein oder mehrere Werte außerhalb des Toleranzbandes liegen, werden je nach dem betreffenden Parameter folgende Informationssymbole auf dem Bildschirm angezeigt:

Sym- bol	Bedeutung	Information
	„Temperaturband“	Aktueller Temperatur-Istwert außerhalb des Toleranzbandes.
	„Feuchteband“	Aktueller Feuchte-Istwert außerhalb des Toleranzbandes.

Wenn dieser Zustand andauert, wird nach der eingestellten Zeit („Bandalarm nach“) ein Alarm ausgelöst. Er wird optisch in der Normalanzeige angezeigt. Wenn der Alarmsummer aktiv geschaltet ist (Kap. 11.5) ertönt ein akustisches Warnsignal. Der potenzialfreie Alarmkontakt (Option, Kap. 19.5) wird zur Weiterleitung des Alarms geschaltet. Der Alarm findet sich in der Liste der aktiven Alarme (Kap. 11.3).

## 11.5 Aktivieren / Deaktivieren des akustischen Alarms (Alarmsummer)

Pfad: [Hauptmenü](#) > [Einstellungen](#) > [Gerät](#)

Gerät <span style="float: right;">🔔 15:20:52</span>	
Gerätename	KMF 720 E6
Sprache	German ▼
Sprachabfrage nach Neustart	Ja ▼
Temperatureinheit	Grad Celsius ▼
Akustischer Alarm	Aus ▲
	Aus
	Ein

✕ ✓

Untermenü „Gerät“ (Beispiel).

Wählen Sie im Feld „Akustischer Alarm“ die gewünschte Einstellung „Aus“ oder „Ein“ und drücken Sie die **Bestätigen**-Taste.

## 12. Temperatur-Sicherheitseinrichtungen

### 12.1 Übertemperaturschutzeinrichtung (Klasse 1)

Das Gerät ist mit einer internen Temperatur-Sicherheitseinrichtung Klasse 1.0 nach DIN 12880:2007 ausgerüstet. Diese dient als Geräteschutz und verhindert, dass bei groben Defekten Gefahren von dem Gerät ausgehen.

Bei Erreichen einer Temperatur von ca. 110 °C schaltet die Temperatur-Sicherheitseinrichtung das Gerät bleibend ab. Die Wiederinbetriebnahme durch den Anwender ist nicht mehr möglich. Die Temperatursicherung ist nicht von außen zugänglich und kann nur von einer Servicefachkraft ausgetauscht werden. Kontaktieren Sie in diesem Falle einen autorisierten Kundendienst oder den BINDER Service.

### 12.2 Übertemperatur-Überwachungsregler Klasse 3.1

Standardmäßig verfügen die Geräte über einen elektronischen Überwachungsregler (Temperaturwächter Klasse 3.1 gemäß DIN 12880:2007). Der Überwachungsregler ist von der Temperatur-Regelrichtung funktionell und elektrisch unabhängig und übernimmt im Fehlerfall die Regelfunktion.



Bei Option Temperaturwächter Kl. 3.3 (Kap. 12.3) wird der Überwachungsregler **nicht** verwendet. Er muss auf den maximalen Grenzwert eingestellt sein (KBF / KBF-UL: 70 °C, KMF: 100 °C).

Bitte beachten Sie die für Ihr Land betreffenden Vorschriften (für Deutschland: DGUV Information 213-850 „Sicheres Arbeiten in Laboratorien“).

Der Übertemperatur-Überwachungsregler dient zum Schutz des Gerätes, dessen Umgebung und des Beschickungsgutes gegen unzulässige Temperaturüberschreitung. Er begrenzt im Fehlerfall die Temperatur im Innenraum auf den eingestellten Überwachungsregler-Sollwert. Dieser Zustand (Alarmzustand) wird optisch und bei aktiviertem Summer (Kap. 11.5) zusätzlich durch ein akustisches Signal angezeigt. Der Alarm besteht solange, bis sich das Gerät unter den eingestellten Überwachungsregler-Sollwert abkühlt.



Überprüfen Sie die Einstellung regelmäßig und passen Sie sie bei Änderungen des Sollwertes oder der Beladung an.

## 12.2.1 Überwachungsregler-Modus

Sie können den Überwachungsregler-Modus auf „Limit (absolut)“ oder „Offset (relativ)“ einstellen.

- **Limit:** Höchstzulässiger Temperaturwert absolut

Diese Einstellung bietet hohe Sicherheit, da die eingestellte Grenztemperatur nicht überschritten werden kann. Es ist wichtig, den Überwachungsregler-Sollwert nach jeder Änderung des Temperatur-Sollwertes anzupassen. Andernfalls könnte der Grenzwert zu hoch sein, um noch einen wirkungsvollen Schutz zu gewährleisten bzw., im umgekehrten Fall, könnte es den Regler daran hindern, einen eingestellten Sollwert zu erreichen, wenn dieser außerhalb des Grenzwertes liegt.

- **Offset:** Maximale Übertemperatur über dem aktiven Sollwert. Die Maximaltemperatur ändert sich intern bei jeder Änderung des Sollwertes automatisch mit.

Diese Einstellung wird für den Programmbetrieb empfohlen. Es ist wichtig, den Überwachungsregler-Sollwert und -Modus gelegentlich zu überprüfen, da es bei dieser Einstellung keinen unabhängigen Temperaturgrenzwert gibt, der nie überschritten werden kann.

**Beispiel:** Gewünschter Temperaturwert: 40 °C, gewünschter Wert des Überwachungsreglers: 45 °C.  
Mögliche Einstellungen für dieses Beispiel:

Temperatur-Sollwert	Überwachungsregler-Modus	Überwachungsregler-Sollwert
40 °C	Limit (absolut)	45 °C
	Offset (relativ)	5 °C

## 12.2.2 Einstellung des Überwachungsreglers

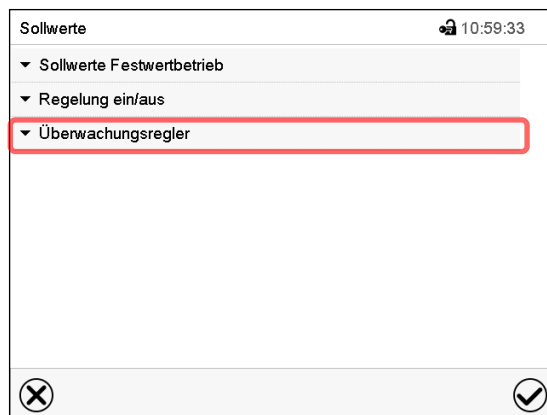

Drücken Sie die **Sollwerteinstellung**-Taste, um von der Normalanzeige ins Menü „Sollwerte“ zu wechseln.



Menü „Sollwerte“.

Wählen Sie das Feld „Überwachungsregler“ um die Einstellungen aufzurufen.

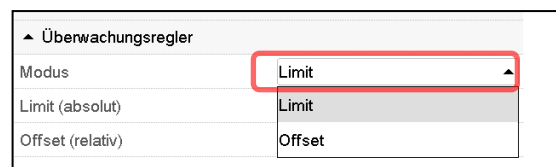
- Wählen Sie im Feld „Modus“ die gewünschte Einstellung „Limit“ oder „Offset“.



- Wählen Sie das entsprechende Feld „Limit“ **oder** „Offset“ und geben Sie den gewünschten Überwachungsregler-Sollwert ein. Bestätigen Sie die Eingabe mit der **Bestätigen**-Taste



	<p>Überprüfen Sie regelmäßig die Einstellung des Überwachungsreglers auf Sollwertart „Grenzwert“ oder „Offset“</p> <ul style="list-style-type: none"> <li>• im Festwertbetrieb bezogen auf den eingegebenen Temperatursollwert</li> <li>• im Programmbetrieb bezogen auf die höchste Temperatur des gewählten Temperaturprogramms</li> </ul> <p>Stellen Sie den Temperaturwert des Überwachungsreglers ca. 2 °C bis 5 °C höher als den Temperatursollwert ein.</p>
---	--

Nach Abschluss der Einstellungen drücken Sie die **Bestätigen**-Taste, um die Eingaben übernehmen und das Menü zu verlassen, **oder** drücken Sie die **Schließen**-Taste, um das Menü zu verlassen, ohne die Eingaben zu übernehmen.

### 12.2.3 Meldung und Vorgehen im Alarmfall

Der Alarmzustand wird optisch und bei aktiviertem Summer (Kap. 11.5) zusätzlich durch ein akustisches Signal angezeigt (Kap. 11.2).

Der Alarm besteht solange, bis er am Regler zurückgesetzt wird und die Innenraumtemperatur unter den eingestellten Überwachungsregler-Sollwert abkühlt. Anschließend wird die Heizung wieder freigegeben.

Überwachungsregler Alarm I 09:30:58

		Sollwert	Istwert
Temperatur	°C	40,0	57,8
Feuchte	%rF	90,0	91,3

☰

☰
⏮
▶
ℹ
🏠
➡

➡

Aktive Alarme 🔔 09:29:10

🔴 11.04.2016 09:28:49 Überwachungsregler Alarm

⏪

🔄

Normalanzeige bei Überwachungsregler Alarm

Drücken sie die **Alarm**-Taste

Liste der aktiven Alarme.

Drücken Sie die **Alarm-rücksetzen**-Taste.

### 12.2.4 Funktionsüberprüfung

Prüfen Sie den Überwachungsregler in angemessenen Abständen auf seine Funktionstüchtigkeit. Es wird empfohlen, diese Überprüfung auch betriebsmäßig von dem autorisierten Bedienungspersonal durchführen zu lassen, z.B. vor Beginn eines längeren Arbeitsprozesses.

## 12.3 Temperaturwählwächter (TWW) Klasse 3.3 (Option)

Bei der Option Über-/Untertemperatursicherung (Temperaturwählwächter Klasse 3.3 gemäß DIN 12880:2007) ist das Gerät mit zwei zusätzlichen Temperaturwählwächtern (TWW Kl. 3.1 und TWW Kl. 3.2) ausgestattet. Die Kombination wird als TWW Kl. 3.3 betrachtet.

Der TWW Kl. 3.3 dient zum Schutz des Gerätes, dessen Umgebung und des Beschickungsgutes gegen unzulässige Über- und Unterschreitung der Temperatur. Bitte beachten Sie die für Ihr Land betreffenden Vorschriften (für Deutschland: DGUV Information 213-850 „Sicheres Arbeiten in Laboratorien“).

Beim **TWW Kl. 3.1** wird ein Maximalwert für die Temperatur eingestellt, der durch die Regelung des TWW Kl. 3.1 nicht überschritten wird. Diese Sicherung gegen unzulässige Temperaturüberschreitung zum Schutz des Konstantklimaschranks, dessen Umgebung und des Beschickungsgutes gegen unzulässige Temperaturüberschreitung.

Beim **TWW Kl. 3.2** wird ein Minimalwert für die Temperatur eingestellt, der durch die Regelung des TWW Kl. 3.2 nicht unterschritten wird. Diese Sicherung gegen unzulässige Temperaturunterschreitung dient z.B. als Schutz des Beschickungsgutes gegen Auskühlung.

Beide sind von der Temperatur-Regleinrichtung funktionell und elektrisch unabhängig und übernehmen im Fehlerfall die Regelfunktion.

TWW Kl. 3.1 (8) und der TWW Kl. 3.2 (9) befinden sich im linken seitlichen Bedienfeld.

Bei der Option Temperaturwählwächter Kl. 3.3 muss der Überwachungsregler (Kap. 12.2) auf den maximalen Grenzwert eingestellt sein (KBF / KBF-UL: 70 °C, KMF: 100 °C).



Abbildung 16: Temperaturwählwächter Klasse 3.3

### 12.3.1 TWW Klasse 3.1

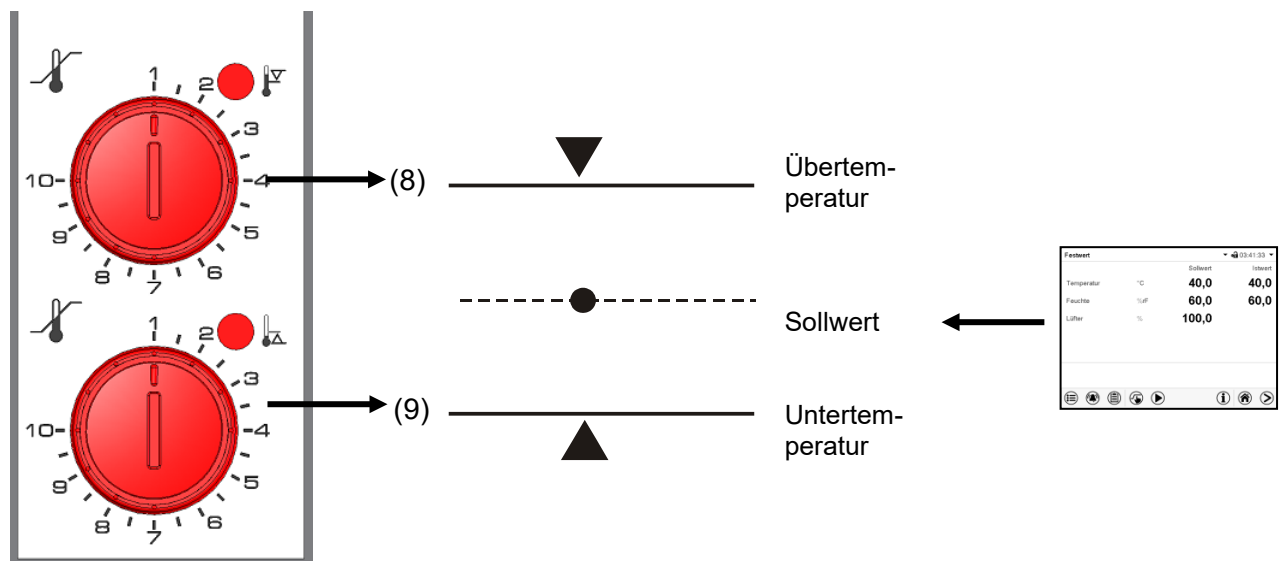
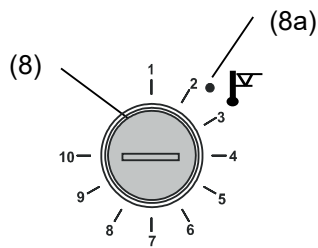

Bei Einstellung des Drehknopfes (8) auf Endanschlag (Position 10) fungiert der TWW Kl. 3.1 als Geräteschutz. Wird er etwas höher als auf die am Regler gewählte Solltemperatur eingestellt, fungiert er als Gutschutz.

Hat der TWW Kl. 3.1 die Regelung übernommen, erkennbar am Aufleuchten der roten Alarmleuchte (8a), der Meldung „Temperaturwählwächter“ im Display und Summer, folgende Schritte durchführen:

- Summer mit Taste **Alarm rücksetzen** am Regler zurücksetzen
- Gerät vom Netz trennen
- Ursache der Störung durch Fachkraft untersuchen und beheben lassen
- Gerät wieder in Betrieb nehmen

#### Einstellung:

Um zu kontrollieren, bei welcher Temperatur der TWW Klasse 3.1 anspricht, schalten Sie das Gerät ein und stellen Sie den gewünschten Sollwert am Temperaturregler ein.

Die Einteilung auf der Skala von 1 bis 10 entspricht dem Temperaturbereich von 0 °C bis 120 °C und dient als Einstellhilfe.

- Den Drehknopf (8) des TWW mit einer Münze auf Endanschlag (Stellung 10) einstellen (Geräteschutz).
- Nach Einregelung auf den vorgewählten Sollwert den Drehknopf (8) bis zum Schaltpunkt zurückstellen (Drehen entgegen dem Uhrzeigersinn).
- Der Schaltpunkt ist am Aufleuchten der roten Alarmleuchte (8a), der Meldung „Temperaturwählwächter“ im Display und Summer erkennbar. Summer mit Taste **Alarm rücksetzen** am Regler zurücksetzen.
- Die optimale Einstellung des TWW ergibt sich durch Drehen des Drehknopfes im Uhrzeigersinn um etwa zwei Teilstriche der Skalierung, wodurch die rote Alarmleuchte (8a) erlischt.



Abbildung 17: Einstellung des TWW Klasse 3.1



Überprüfen Sie die Einstellung regelmäßig und passen Sie sie bei Änderungen des Sollwertes oder der Beladung an.

#### Funktionsüberprüfung:

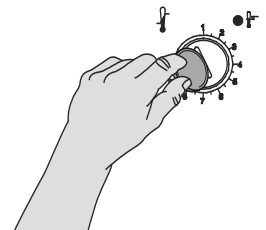
Prüfen Sie den TWW Klasse 3.1 in angemessenen Abständen auf seine Funktionstüchtigkeit. Es wird empfohlen, diese Überprüfung auch betriebsmäßig von dem autorisierten Bedienungspersonal durchführen zu lassen, z.B. vor Beginn eines längeren Arbeitsprozesses.

### 12.3.2 TWW Klasse 3.2

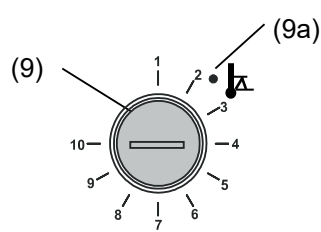

Entsprechend wird beim TWW Kl. 3.2 ein Minimalwert für die Temperatur eingestellt, der durch dessen Regelung nicht unterschritten wird. Diese Sicherung gegen unzulässige Temperaturunterschreitung dient z.B. als Schutz empfindlicher Kulturen gegen Auskühlung.

Bei Einstellung des Drehknopfes (9) auf Position 1 ist der TWW Kl. 3.2 ohne Wirkung. Wird er etwas niedriger als auf die am Regler gewählte Solltemperatur eingestellt, fungiert er als Gutschutz.

Hat der TWW Kl. 3.2 die Regelung übernommen, erkennbar am Aufleuchten der roten Alarmleuchte (9a), der Meldung „Temperaturwählwächter“ im Display und Summer, folgende Schritte durchführen:

- Summer mit Taste **Alarm rücksetzen** am Regler zurücksetzen
- Gerät vom Netz trennen
- Ursache der Störung durch eine Fachkraft untersuchen und beheben lassen
- Gerät wieder in Betrieb nehmen

#### Einstellung:

Um zu kontrollieren, bei welcher Temperatur der TWW Klasse 3.2 anspricht, muss das Gerät in Betrieb genommen und der gewünschte Sollwert am Temperaturregler eingestellt werden.

Die Einteilung auf der Skala von 1 bis 10 entspricht dem Temperaturbereich von -40 °C bis +160 °C und dient als Einstellhilfe.

- Drehknopf (9) des TWW mit einer Münze auf Position 1 einstellen (Thermostat ohne Wirkung).
- Nach Einregelung auf den vorgewählten Sollwert den TWW bis zum Schalterpunkt zurückstellen (Drehen im Uhrzeigersinn).
- Der Schalterpunkt ist am Aufleuchten der roten Alarmleuchte (9a), der Meldung „Temperaturwählwächter“ im Display und Summer erkennbar. Summer mit Taste **Alarm rücksetzen** am Regler zurücksetzen.
- Die optimale Einstellung des TWW ergibt sich durch Drehen des Drehknopfes gegen den Uhrzeigersinn um etwa zwei Teilstriche der Skalierung, wodurch die rote Alarmleuchte (9a) erlischt.



Abbildung 18: Einstellung des TWW Klasse 3.2



Einstellung regelmäßig überprüfen und bei Änderungen des Sollwertes oder der Beladung anpassen.

#### Funktionsüberprüfung:

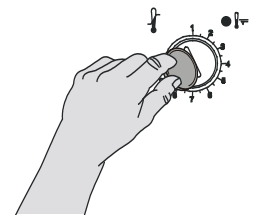
Prüfen Sie den TWW Klasse 3.2 in angemessenen Abständen auf seine Funktionstüchtigkeit. Es wird empfohlen, diese Überprüfung auch betriebsmäßig von dem autorisierten Bedienungspersonal durchführen zu lassen, z.B. vor Beginn eines längeren Arbeitsprozesses.

## 13. Benutzerverwaltung

### 13.1 Berechtigungen und Passwortschutz

Die verfügbaren Funktionen sind abhängig von der aktuellen Berechtigung „Master“, „Service“, „Admin“ oder „User“.

Die Berechtigungen sind hierarchisch aufgebaut: Jede Berechtigung umfasst den Funktionsumfang der nachfolgenden niedrigeren Ebene.

#### „Master“-Berechtigung

- Höchste Berechtigungsebene, nur für Entwickler
- Sehr umfangreiche Berechtigung der Reglerbedienug und Konfiguration, Aus- und Eingängen, Alarmeinstellungen, Parametersätzen und Bedienring-Anzeige
- Alle Passwörter können im Untermenü „Abmelden“ geändert werden (Kap. 13.3).

#### „Service“-Berechtigung

- Berechtigung nur für den BINDER Service
- Umfangreiche Berechtigung zur Reglerbedienug und Konfiguration, Zugriff auf Servicedaten
- Die Passwörter für die Berechtigungen „Service“, „Admin“ und „User“ können im Untermenü „Abmelden“ geändert werden (Kap. 13.3).

#### „Admin“-Berechtigung

- Expert-Berechtigungsebene, für den Administrator
- Berechtigung zur Konfiguration der Regler- und Netzwerkeinstellungen und zur Bedienung der für den Betrieb des Gerätes erforderlichen Reglerfunktionen. Eingeschränkter Zugriff auf Servicedaten.
- Passwort (Werkseinstellung): „2“.
- Die Passwörter für die Berechtigungen „Admin“ und „User“ können im Untermenü „Abmelden“ geändert werden (Kap. 13.3).

#### „User“-Berechtigung

- Standard-Berechtigungsebene, für den Gerätebediener
- Berechtigung zur Bedienung der für den Betrieb des Gerätes erforderlichen Reglerfunktionen
- Keine Berechtigung zur Konfiguration der Regler- und Netzwerkeinstellungen. Die Untermenüs „Einstellungen“ und „Service“ im Hauptmenü stehen nicht zur Verfügung.
- Passwort (Werkseinstellung): „1“
- Das Passwort für die Berechtigung „User“ kann im Untermenü „Abmelden“ geändert werden (Kap. 13.3).

Sobald für eine Berechtigungsebene ein Passwort vergeben ist, gibt es den Zugang zu den dieser Ebene zugeordneten Reglerfunktionen nur nach Anmeldung mit dem entsprechenden Passwort.

Ist für eine Berechtigungsebene kein Passwort vergeben, so stehen die dieser Ebene zugeordneten Reglerfunktionen jedem Benutzer ohne Anmeldung zur Verfügung.

Sind für alle Berechtigungsebenen Passwörter vergeben, ist der Zugang zu den Reglerfunktionen ohne Anmeldung gesperrt.

## Bedienung nach Anmeldung eines Benutzers

Bei der Anmeldung des Benutzers wird die Berechtigung ausgewählt und durch Eingabe des jeweiligen Passwortes bestätigt.

Sobald der Benutzer angemeldet ist, ist die Reglerbedienung verfügbar, erkennbar am geöffneten Schlosssymbol in der Kopfzeile. Es stehen diejenigen Reglerfunktionen zur Verfügung, die der Berechtigung des angemeldeten Benutzers entsprechen.

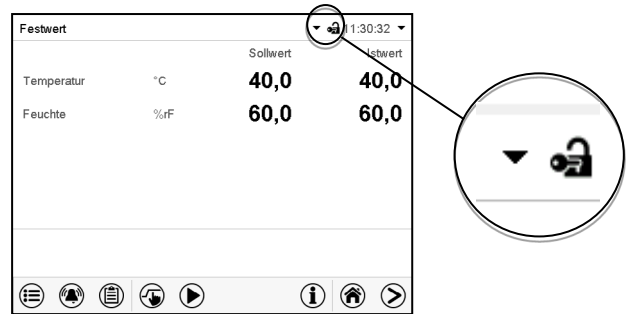

## Passwortschutz für alle Ebenen aktiviert: Bedienung ohne Anmeldung eines Benutzers gesperrt

Sind für alle Berechtigungsebenen Passwörter vergeben, so ist ohne Anmeldung eines Benutzers der Regler gesperrt.

Solange kein Benutzer angemeldet ist, ist die Reglerbedienung gesperrt, erkennbar am geschlossenen Schlosssymbol in der Kopfzeile. Hierzu muss die Benutzerverwaltung durch die Vergabe von Passwörtern für die einzelnen Berechtigungen aktiviert sein.

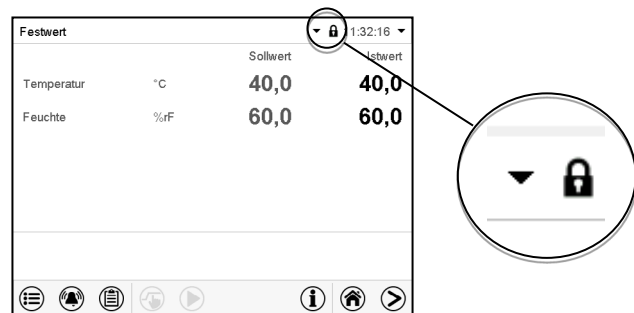

## Passwortschutz für mindestens eine Ebene deaktiviert: Bedienung ohne Anmeldung eines Benutzers

Sind nicht für alle Berechtigungsebenen Passwörter vergeben, so stehen nach dem Einschalten des Gerätes diejenigen Reglerfunktionen zur Verfügung, die der höchsten Berechtigung ohne Passwortschutz entsprechen.

In der Kopfzeile des Bildschirms fehlt das Schlosssymbol.

Hierzu ist keine Anmeldung eines Benutzers erforderlich oder möglich.

Um den Passwortschutz und die Anmeldung für eine Berechtigungsebene wieder zu aktivieren, muss die Neuvergabe eines Passwortes erfolgen (Kap. 13.5.3).

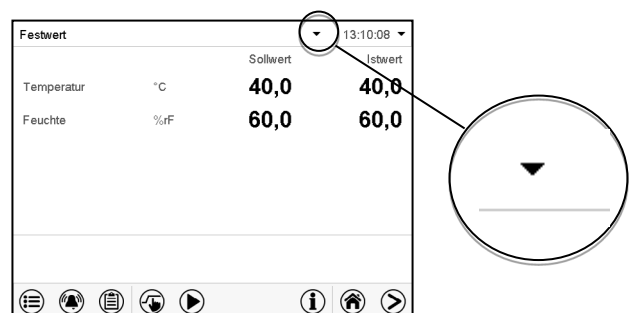

## Informationsfenster

Um zu sehen, mit welcher Berechtigung der aktuelle Benutzer angemeldet ist, wählen Sie in der Normalanzeige den Pfeil ganz rechts in der Kopfzeile des Bildschirms.

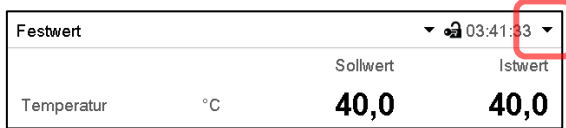

Das Informationsfenster zeigt Datum und Uhrzeit, freien Speicherplatz im Regler sowie unter „Berechtigung“ die Berechtigung des aktuellen Benutzers an.

Sind Passwörter für alle Berechtigungsebenen vergeben, so hat ein Benutzer ohne Anmeldung (Passworteingabe) keine Berechtigung. Es stehen nur Ansichtsfunktionen zur Verfügung.

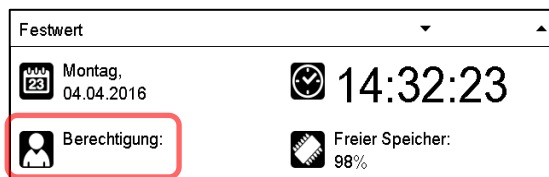

Ansicht mit Passwortschutz aller Ebenen, Benutzer nicht angemeldet:

Es wird keine Berechtigung angezeigt.

Sind Passwörter nur für einige Berechtigungsebenen vergeben, so hat ein Benutzer ohne Anmeldung (Passworteingabe) Zugang zu den Funktionen der höchsten Berechtigungsebene ohne Passwortschutz.

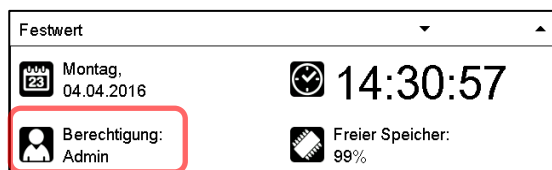

Ansicht mit teilweise Passwortschutz, im Beispiel kein Passwort für die Ebenen „User“ und „Admin“. Benutzer nicht angemeldet:

Die effektive Berechtigung des Benutzers (durch fehlenden Passwortschutz) wird angezeigt

Beispiel: Benutzer mit „Admin“-Berechtigung.

Sind Passwörter für einige oder alle Berechtigungsebenen vergeben, so hat ein Benutzer mit Anmeldung (Passworteingabe) die Berechtigung für die betreffende passwortgeschützte Ebene, zu der das Passwort berechtigt.

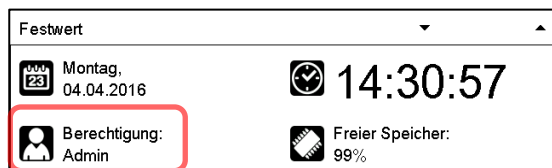

Ansicht mit bestehendem Passwortschutz und angemeldetem Benutzer. Die Berechtigung des Benutzers (durch Passworteingabe) wird angezeigt

Beispiel: Benutzer mit „Admin“-Berechtigung.

## 13.2 Anmeldung

Pfad: **Hauptmenü** > **Benutzer** > **Anmelden**

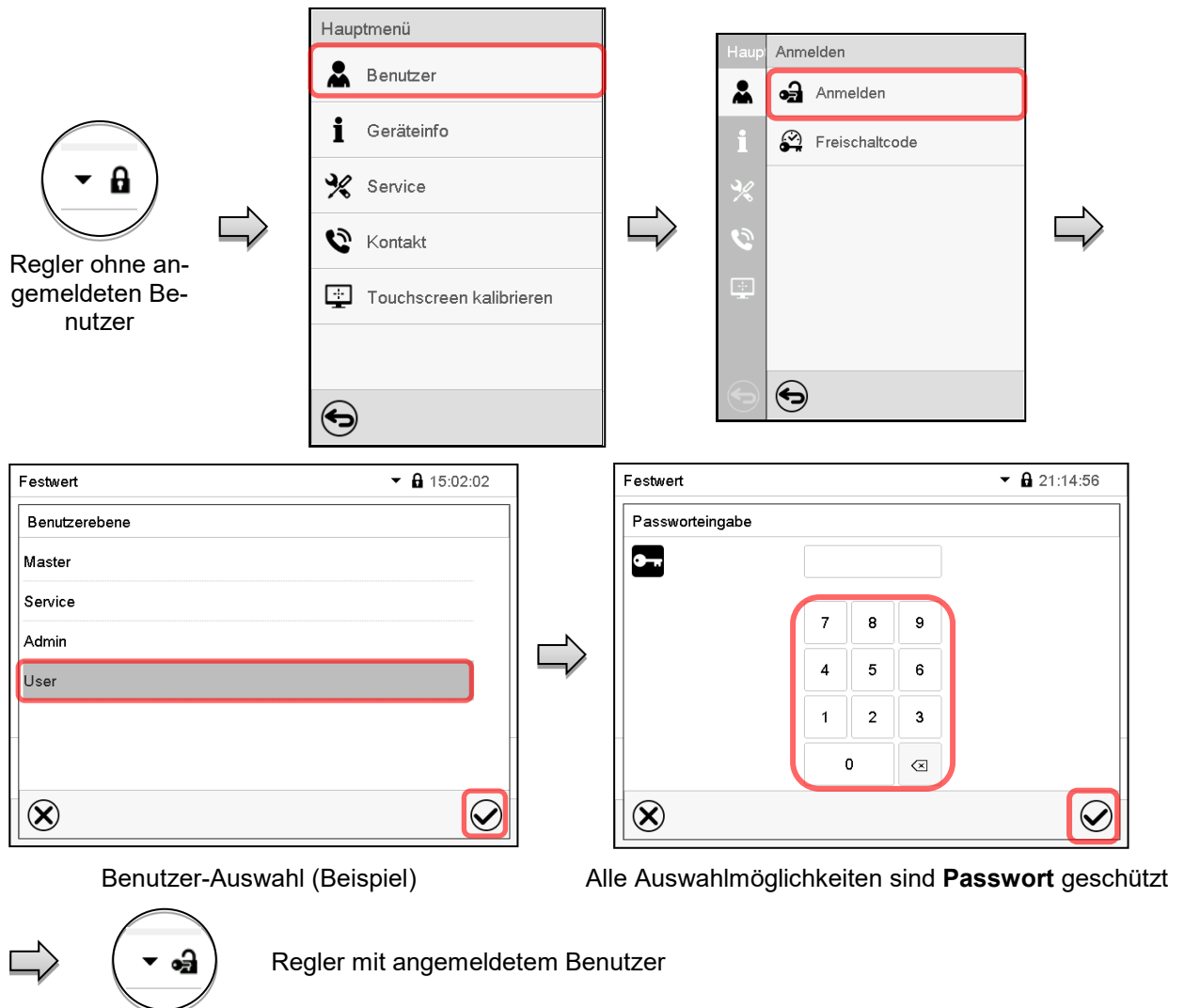

Nach Abschluss der Einstellungen drücken Sie die **Bestätigen**-Taste, um die Eingaben übernehmen und das Menü zu verlassen, **oder** drücken Sie die **Schließen**-Taste, um das Menü zu verlassen, ohne die Eingaben zu übernehmen.

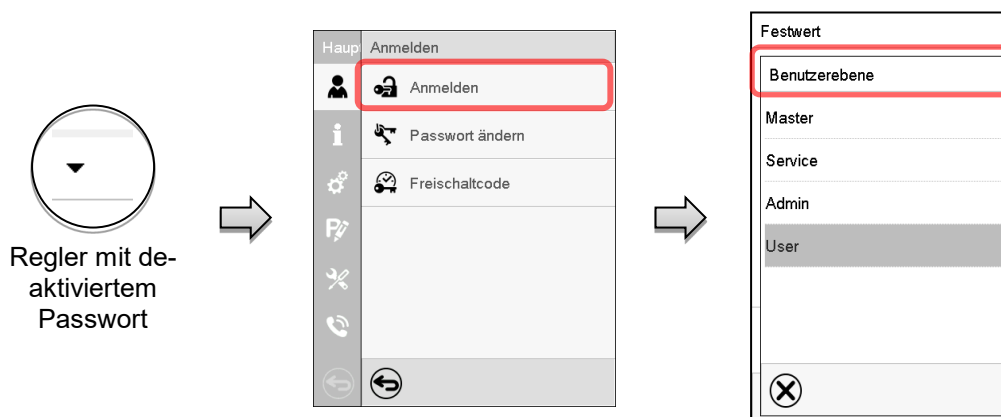



### 13.3 Abmelden

Pfad: **Hauptmenü > Benutzer > Abmelden**

#### Benutzer mit „Admin“-Berechtigung abmelden

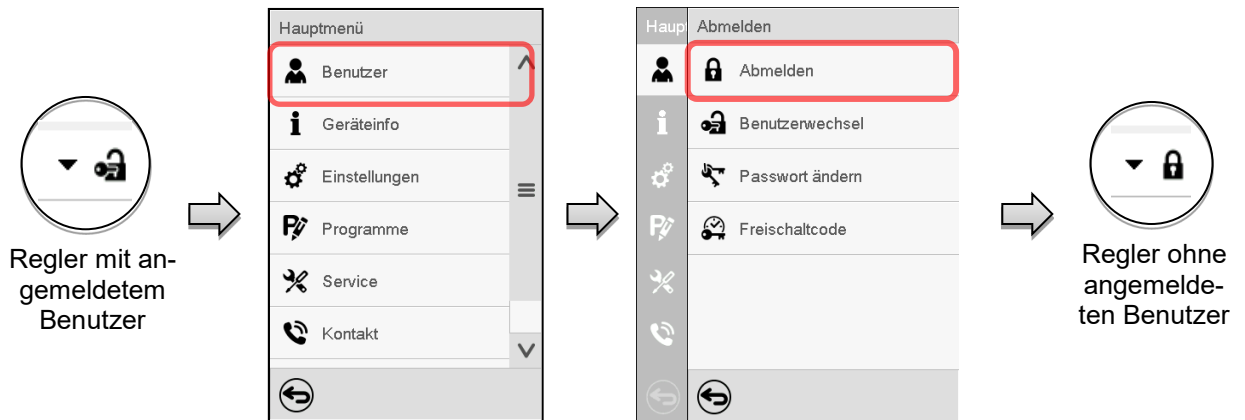

#### Benutzer mit „User“-Berechtigung abmelden

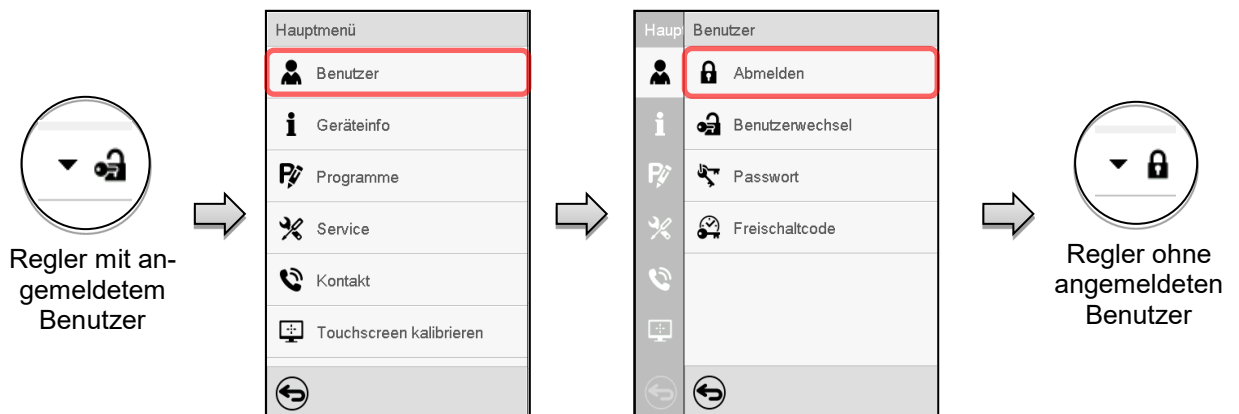

### 13.4 Benutzerwechsel

Falls die Passwortfunktion deaktiviert wurde (Kap. 13.5.2), steht diese Funktion nicht zur Verfügung.

Pfad: **Hauptmenü > Benutzer > Benutzerwechsel**

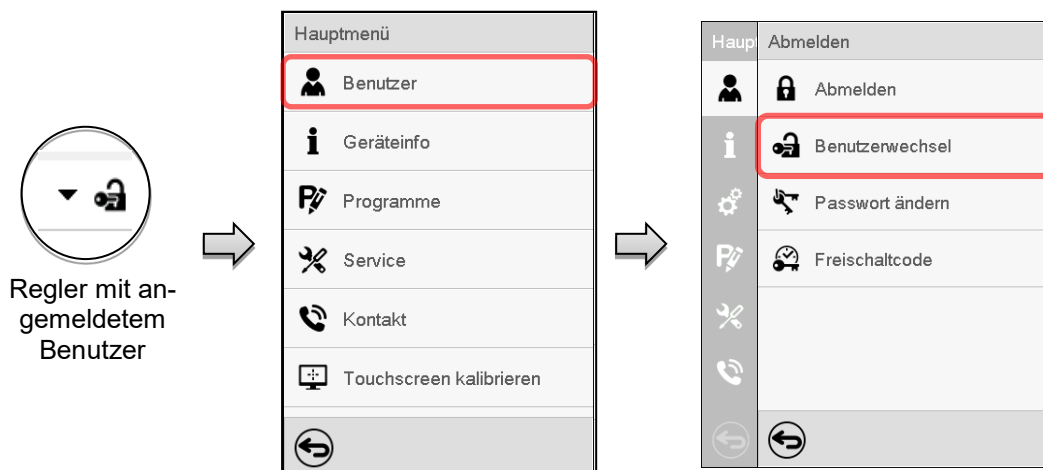

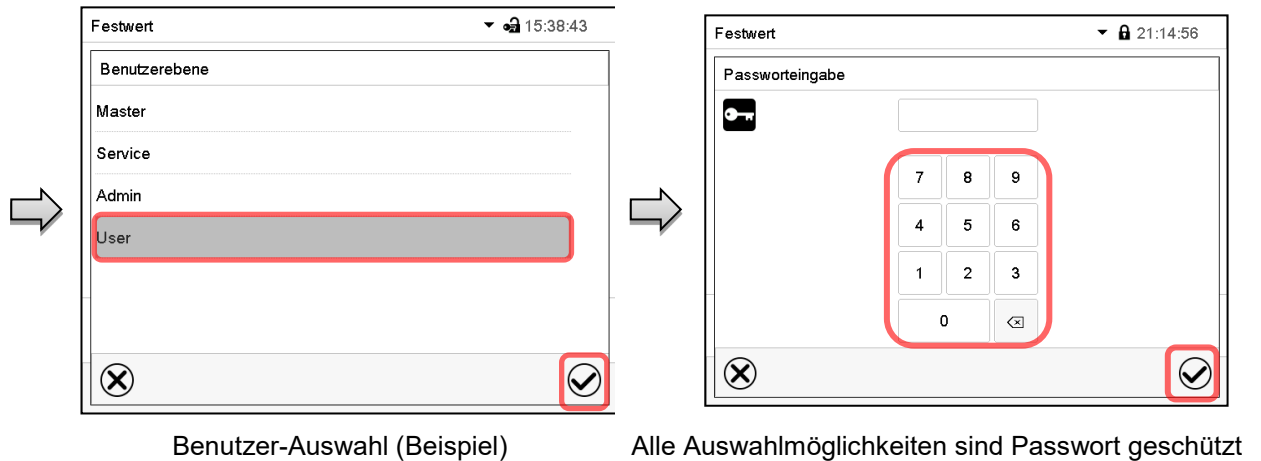

## 13.5 Passwortvergabe und Passwortänderung

Für Benutzer mit „User“-Berechtigung steht diese Funktion nicht zur Verfügung.

### 13.5.1 Passwortänderung

Ein angemeldeter Benutzer kann die Passwörter seiner aktuellen Ebene und der nachfolgenden niedrigeren Ebene(n) ändern.

**Beispiel:** Wenn der Benutzer mit „Admin“-Berechtigung angemeldet ist, kann er die Passwörter für die „Admin“- und „User“-Berechtigungen ändern.

Pfad: **Hauptmenü > Benutzer > Passwort**

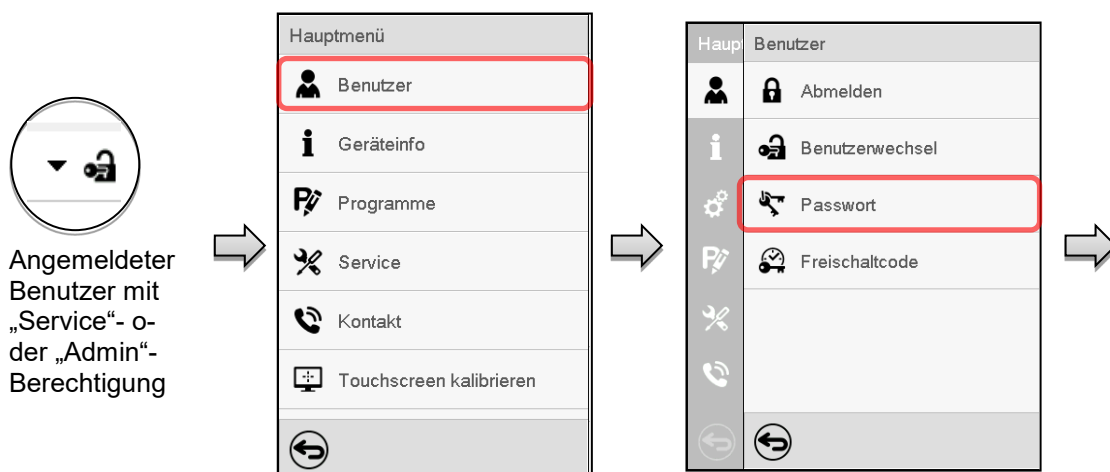

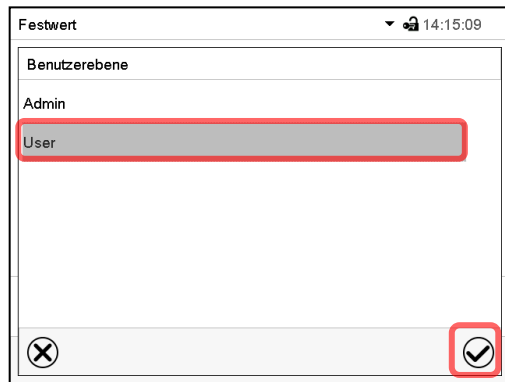

Auswahl der Berechtigung  
(Beispiel: Ansicht mit „Admin“-Berechtigung)

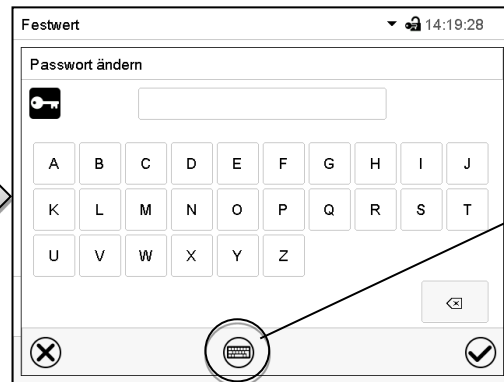

Geben Sie das gewünschte Passwort ein. Mit der **Tastaturwechsel**-Taste lassen sich andere Eingabefenster aufrufen.

Im Fenster „Tastaturwechsel“ können Sie verschiedene Tastaturen zur Eingabe von Großbuchstaben, Kleinbuchstaben, Zahlen und Sonderzeichen auswählen. Alle Zeichen lassen sich in einem Passwort kombinieren.

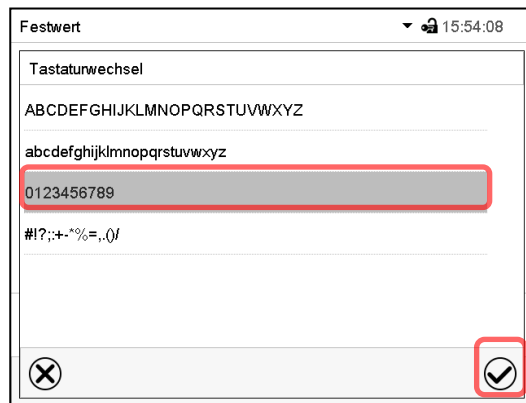

Beispiel: Aufruf des Zahlen-Eingabefensters

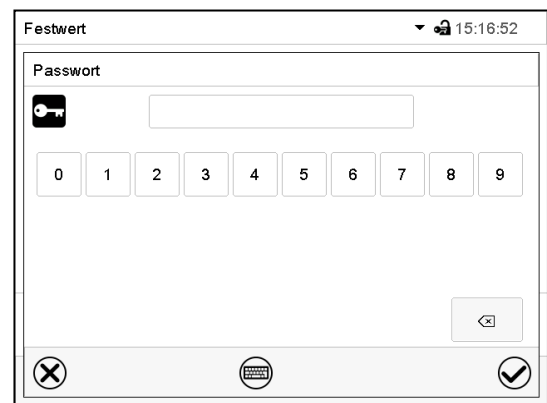

Eingabe von Zahlen

Bestätigen Sie die Eingabe mit der **Bestätigen**-Taste.

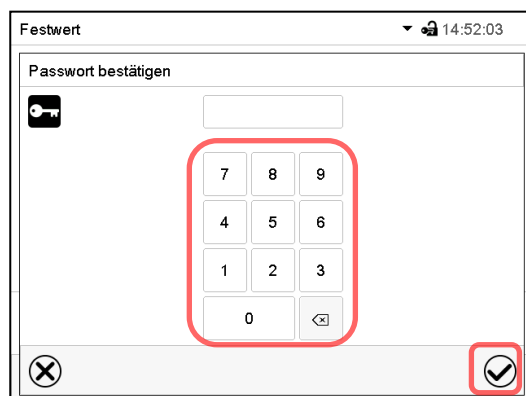

Geben Sie das Passwort zur Bestätigung erneut ein (Beispielabbildung). Dabei wird für die Eingabe jedes Zeichens automatisch die passende Tastatur eingeblendet.

Drücken Sie anschließend die **Bestätigen**-Taste.

### 13.5.2 Passwort für einzelne Berechtigungen löschen

Ein angemeldeter Benutzer mit „Service“- oder „Admin“-Berechtigung kann die Passwörter seiner aktuellen Ebene und der nachfolgenden niedrigeren Ebene(n) löschen. Hierzu wird bei einer Passwortänderung kein Passwort eingegeben.

Pfad: **Hauptmenü > Benutzer > Passwort**



Regler mit angemeldetem Benutzer (z.B. Admin-Berechtigung)

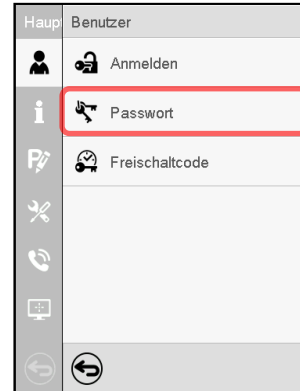
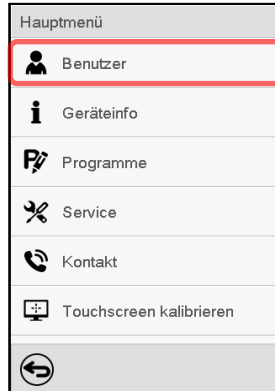

Wählen Sie die Berechtigung, für die Sie das Passwort löschen wollen.

KEINE EINGABE bei „Passwort“. Drücken Sie die **Bestätigen**-Taste.

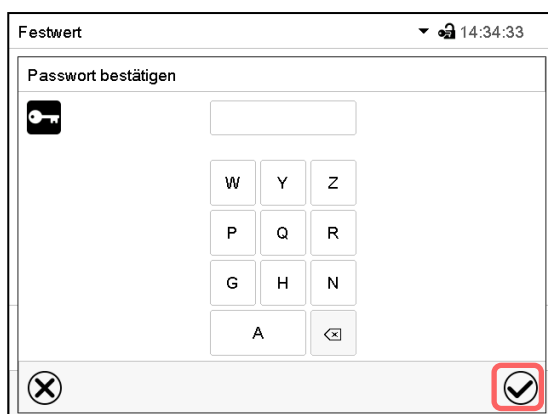

Das Passwort ist gelöscht.

KEINE EINGABE bei „Passwort bestätigen“. Drücken Sie die **Bestätigen**-Taste.

### 13.5.3 Passwortneuevergabe bei deaktivierter Passwortfunktion für die „Service“- oder „Admin“-Berechtigung

Wurde der Passwortschutz für eine Berechtigungsebene deaktiviert, d.h. kein Passwort vergeben, so ist keine Anmeldung mehr für diese Ebene möglich. Die Berechtigung für diese Ebene steht also auch ohne Anmeldung zur Verfügung.

Falls das Passwort für die „Service“- oder „Admin“-Berechtigung gelöscht wurde (Kap. 13.5.2), kann ohne Anmeldung des Benutzers für die betreffende Ebene und die nachfolgenden niedrigeren Ebene(n) ein Passwort neu vergeben werden.

**Beispiel:** Das Passwort für die „Admin“-Berechtigung wurde gelöscht, so dass jeder Benutzer ohne Anmeldung Zugriff auf die Funktionen der „Admin“-Berechtigung hat. Der Benutzer kann über die Funktion „Passwort“ erneut ein Passwort für die „Admin“-Berechtigung vergeben, damit diese wieder Passwort geschützt ist.

Pfad: **Hauptmenü > Benutzer > Passwort**

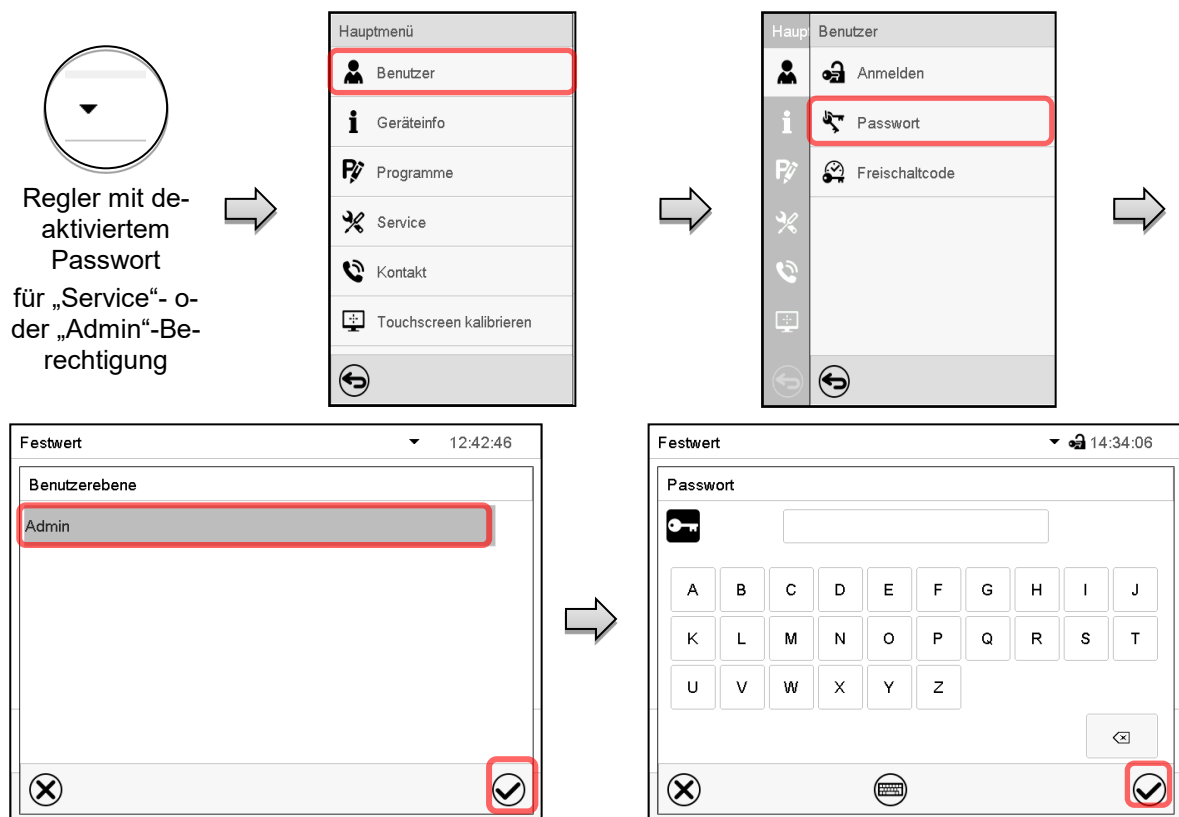

Wählen Sie die Berechtigungsebene, für die ein Passwort vergeben werden soll.  
(Beispiel: „Admin“-Berechtigung)

Geben Sie das gewünschte Passwort ein. Mit der **Tastaturwechsel**-Taste lassen sich andere Eingabefenster aufrufen.

Bestätigen Sie die Eingabe mit der **Bestätigen**-Taste.

Geben Sie das Passwort zur Bestätigung erneut ein. Dabei wird für die Eingabe jedes Zeichens automatisch die passende Tastatur eingeblendet. Drücken Sie anschließend die **Bestätigen**-Taste.

## 13.6 Freischaltcode

Bestimmte Funktionen des Reglers können durch Eingabe eines zuvor generierten Freischaltcodes entsperrt werden.

Mit dem Freischaltcode wird es Nutzern, die keine „Service“-Berechtigung haben, ermöglicht Service-Rechte zu nutzen, z.B. Justierung oder erweiterte Konfigurationen.

Der Freischaltcode ist in allen Berechtigungsebenen verfügbar.

Pfad: **Hauptmenü > Benutzer > Freischaltcode**

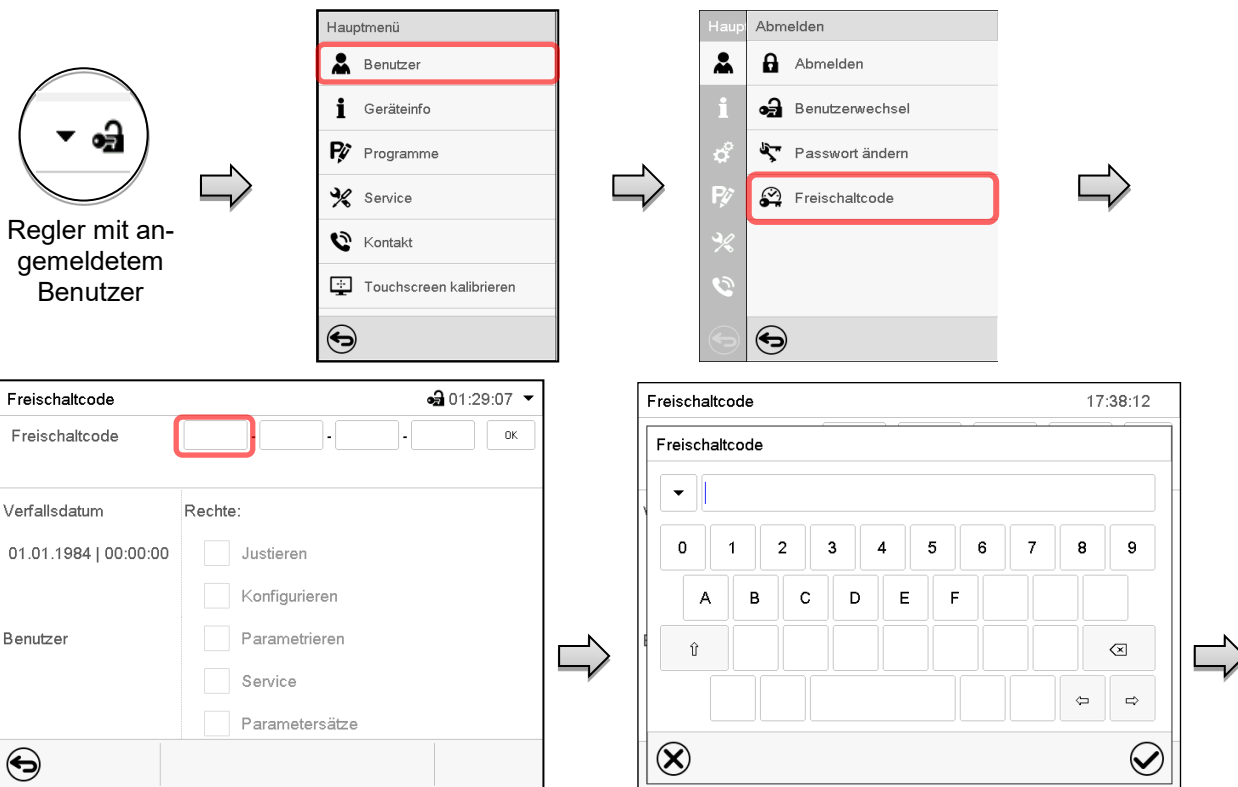

Regler mit angemeldetem Benutzer

Freischaltcode 01:29:07

Freischaltcode  -  -  -  OK

Verfallsdatum: 01.01.1984 | 00:00:00

Benutzer

Rechte:

- Justieren
- Konfigurieren
- Parametrieren
- Service
- Parametersätze

Menü „Freischaltcode“. Wählen Sie das erste der vier Eingabefelder.

Freischaltcode 17:38:12

Freischaltcode

0 1 2 3 4 5 6 7 8 9

A B C D E F

↑

⌫

⌂

⌕

Freischaltcode-Eingabefenster. Geben Sie den ersten vier Zeichen des Freischaltcodes ein und drücken Sie die **Bestätigen**-Taste.

Wählen Sie das nächste der vier Eingabefelder und gehen Sie entsprechend vor, bis der gesamte Code eingegeben ist.

Freischaltcode 18:01:26

Freischaltcode AAAA - AAAA - AAAA - AAAA OK

Verfallsdatum: 01.01.1984 | 00:00:00

Benutzer

Rechte:

- Justieren
- Konfigurieren
- Parametrieren
- Service
- Parametersätze

Menü „Freischaltcode“ mit eingegebenem Code (Beispielansicht). Drücken Sie **OK**, um die Eingabe zu übernehmen.

Durch markierte Kontrollkästchen werden die freigeschalteten Funktionen angezeigt. Beispiel: Freischaltung der erweiterten Konfigurationen

- Justieren
- Konfigurieren
- Parametrieren
- Service
- Parametersätze

Unter „Verfallsdatum“ ist das Ablaufdatum des Codes angegeben.

## 14. Allgemeine Reglereinstellungen

Die meisten dieser Einstellungen sind im Untermenü „Einstellungen“ zu finden. Dieses ist für Benutzer mit „Service“- und „Admin“-Berechtigung verfügbar. Hier lassen sich Datum und Uhrzeit eingeben, die Landessprache für die Reglermenüs und die gewünschte Temperatureinheit auswählen und die Kommunikationsfunktionen des Reglers konfigurieren.

### 14.1 Auswahl der Menüsprache des Reglers

Der Programmregler MB2 kommuniziert über eine übersichtliche Menüführung im Klartext in den Sprachen deutsch, englisch, französisch, spanisch, italienisch.

Pfad: **Hauptmenü > Einstellungen > Gerät**

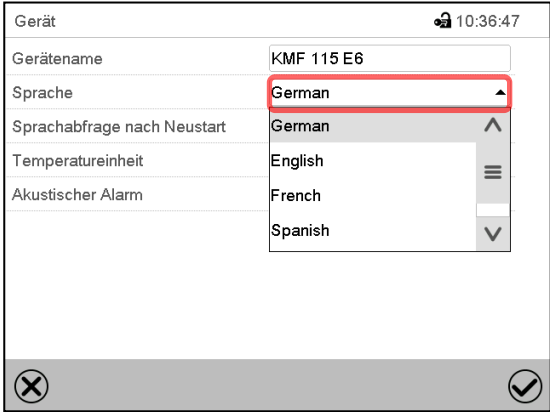

The screenshot shows the 'Gerät' settings screen for device 'KMF 115 E6'. The 'Sprache' dropdown menu is open, showing options: German (highlighted), English, French, and Spanish. Other settings include 'Sprachabfrage nach Neustart' (German), 'Temperatureinheit' (English), and 'Akustischer Alarm' (French).

Untermenü „Gerät“.

Wählen Sie die gewünschte Sprache.



The screenshot shows the 'Gerät' settings screen for device 'KMF 115 E6'. The 'Sprachabfrage nach Neustart' dropdown menu is open, showing options: Ja (highlighted) and Nein. Other settings include 'Gerätename' (KMF 115 E6), 'Sprache' (German), 'Temperatureinheit' (Nein), and 'Akustischer Alarm' (Ja).

Untermenü „Gerät“.

Wählen Sie, ob nach einem Neustart des Gerätes die Sprache abgefragt werden soll und drücken Sie die **Bestätigen**-Taste.

Gehen Sie mit der **Zurück**-Taste zurück zur Normalanzeige, um die Eingaben zu übernehmen.

### 14.2 Einstellung von Datum und Uhrzeit

Direkt nach Neustart des Gerätes nach der Sprachwahl:

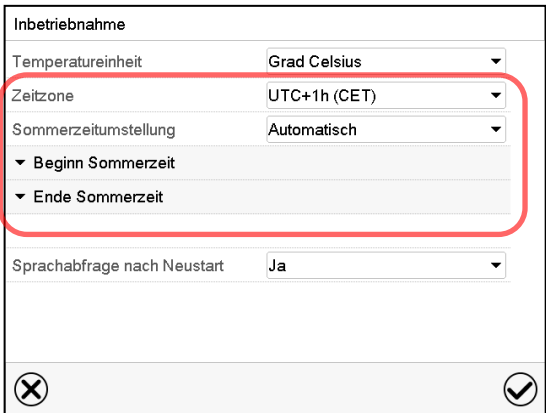

The screenshot shows the 'Inbetriebnahme' settings screen. The 'Zeitzone' dropdown is set to 'UTC+1h (CET)' and 'Sommerzeitumstellung' is set to 'Automatisch'. A red box highlights these two settings. Other settings include 'Temperatureinheit' (Grad Celsius) and 'Sprachabfrage nach Neustart' (Ja).

Wählen Sie die Zeitzone und konfigurieren Sie die Sommerzeitumstellung.

## Oder nachträglich:

Pfad: **Hauptmenü > Einstellungen > Datum und Uhrzeit**

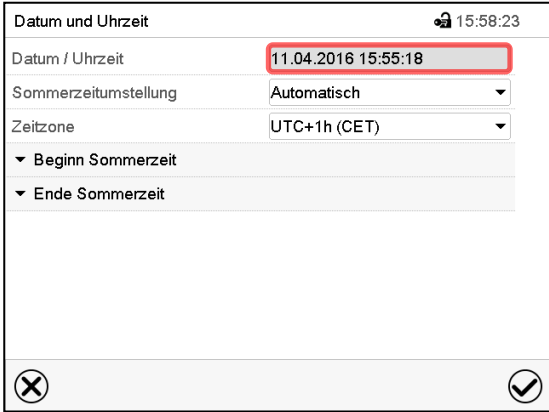

Untermenü „Datum und Uhrzeit“.  
Wählen Sie das Feld „Datum / Uhrzeit“.

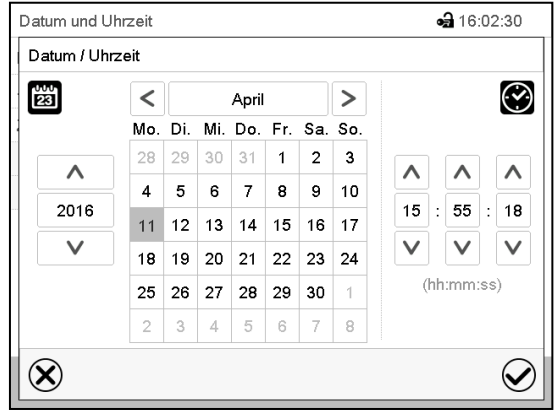
Eingabemenü „Datum / Uhrzeit“.  
Geben Sie Datum und Uhrzeit ein und drücken Sie die **Bestätigen**-Taste.

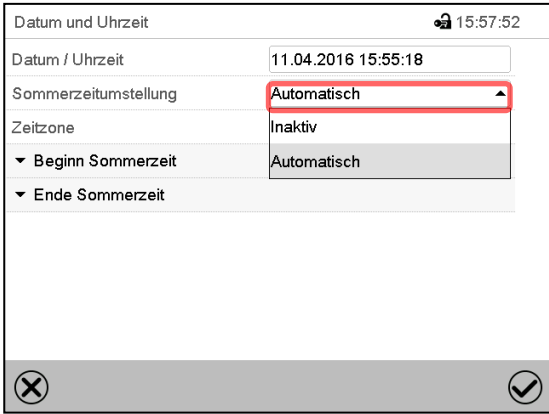

Untermenü „Datum und Uhrzeit“.  
Wählen Sie im Feld „Sommerzeitumstellung“ die gewünschte Einstellung „Automatisch“ oder „Inaktiv“.

Untermenü „Datum und Uhrzeit“.  
Wählen Sie die gewünschte Zeitzone und drücken Sie die **Bestätigen**-Taste.

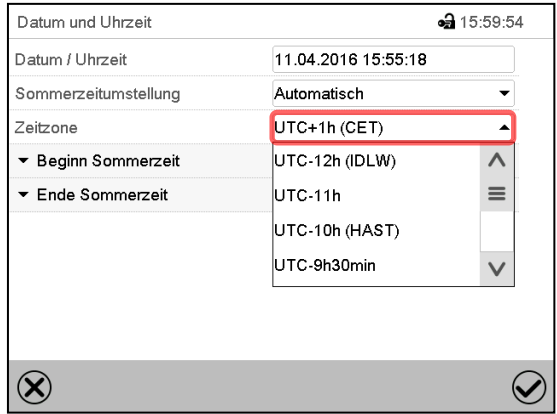

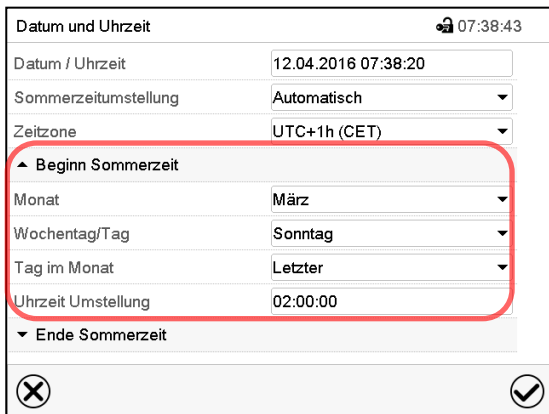
Untermenü „Datum und Uhrzeit“.  
Wählen Sie den gewünschten Beginn der Sommerzeit.

Untermenü „Datum und Uhrzeit“.  
Wählen Sie das gewünschte Ende der Sommerzeit.

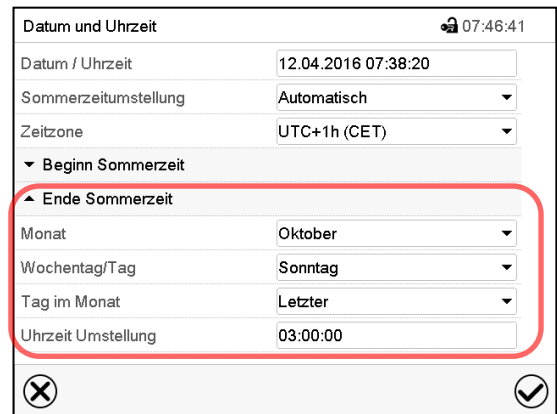
Nach Abschluss der Einstellungen drücken Sie die **Bestätigen**-Taste, um die Eingaben übernehmen und das Menü zu verlassen, **oder** drücken Sie die **Schließen**-Taste, um das Menü zu verlassen, ohne die Eingaben zu übernehmen.



## 14.3 Auswahl der Temperatureinheit

Direkt nach Neustart des Gerätes:

Inbetriebnahme	
Temperatureinheit	Grad Celsius
Zeitzone	UTC+1h (CET)
Sommerzeitumstellung	Automatisch
▼ Beginn Sommerzeit	
▼ Ende Sommerzeit	
Sprachabfrage nach Neustart	Ja

Oder nachträglich:

Pfad: [Hauptmenü](#) > [Einstellungen](#) > [Gerät](#)

Gerät	
Gerätename	KMF 720 E6
Sprache	German
Sprachabfrage nach Neustart	Ja
Temperatureinheit	Grad Celsius
Akustischer Alarm	Grad Celsius
	Grad Fahrenheit

Wählen Sie die gewünschte Temperatureinheit und drücken Sie die **Bestätigen**-Taste.

Umstellung der Temperatureinheit zwischen Grad Celsius °C und Grad Fahrenheit °F:

Wird die Einheit geändert, so werden alle Werte entsprechend umgerechnet.

	C = Grad Celsius	0 °C = 31°F	Umrechnung: [Wert in °F] = [Wert in °C] * 1,8 + 32
	F = Grad Fahrenheit	100 °C = 212°F	

## 14.4 Bildschirmkonfiguration

### 14.4.1 Anpassung der Bildschirmparameter

In diesem Menü lassen sich Parameter wie Bildschirmhelligkeit und Betriebszeit konfigurieren.

Pfad: [Hauptmenü](#) > [Einstellungen](#) > [Anzeige](#) > [Bildschirm](#)

Bildschirm	
Helligkeit	100
Wartezeit für Bildschirmschoner	300 s
Dauerbetrieb aktivieren	Ja
Beginn Dauerbetrieb	06:00:00
Ende Dauerbetrieb	20:00:00

Untermenü „Bildschirm“.

- Wählen Sie das Feld „Helligkeit“.  
Bewegen Sie den grauen Schieber nach links oder rechts um die Helligkeit des Bildschirms zu verstellen.
  - links = dunkler (minimaler Wert: 0)
  - rechts = heller (maximaler Wert: 100)
 Drücken Sie die **Bestätigen**-Taste.

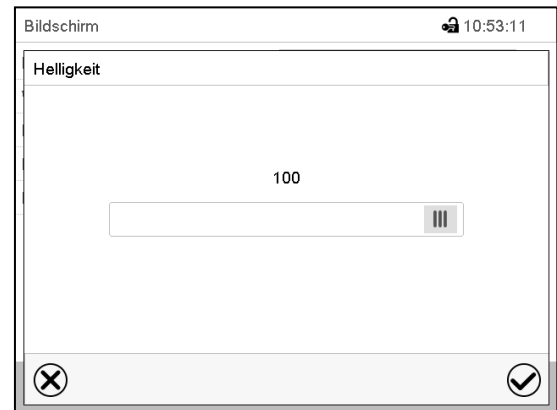

- Wählen Sie das Feld „Wartezeit für Bildschirmschoner“ und geben Sie die gewünschte Wartezeit für den Bildschirmschoner in Sekunden ein. Einstellbereich: 10s bis 32767s. Während der Wartezeit ist der Bildschirm aus. Bestätigen Sie die Eingabe mit der **Bestätigen**-Taste.
- Wählen Sie im Feld „Dauerbetrieb aktivieren“ die gewünschte Einstellung „Ja“ oder „Nein“.

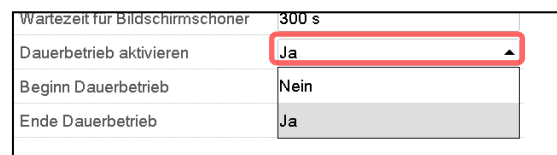

- Wählen Sie das Feld „Beginn Dauerbetrieb“ (nur möglich, wenn Dauerbetrieb aktiviert ist) und geben Sie die Uhrzeit mit den Pfeiltasten ein. Bestätigen Sie die Eingabe mit der **Bestätigen**-Taste.
- Wählen Sie das Feld „Ende Dauerbetrieb“ (nur möglich, wenn der Dauerbetrieb aktiviert ist) und geben Sie die Uhrzeit mit den Pfeiltasten ein. Bestätigen Sie die Eingabe mit der **Bestätigen**-Taste.

Nach Abschluss der Einstellungen drücken Sie die **Bestätigen**-Taste, um die Eingaben übernehmen und das Menü zu verlassen, **oder** drücken Sie die **Schließen**-Taste, um das Menü zu verlassen, ohne die Eingaben zu übernehmen.

## 14.4.2 Touchscreen kalibrieren

Diese Funktion dient dazu, die Bildschirmanzeige auf den persönlichen Blickwinkel zu optimieren.

Pfad: **Hauptmenü** > **Touchscreen kalibrieren**

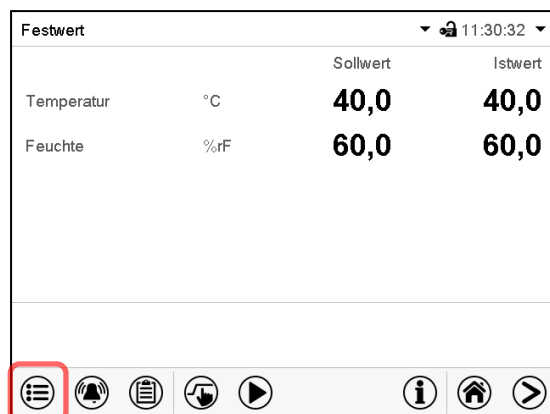

Normalanzeige.

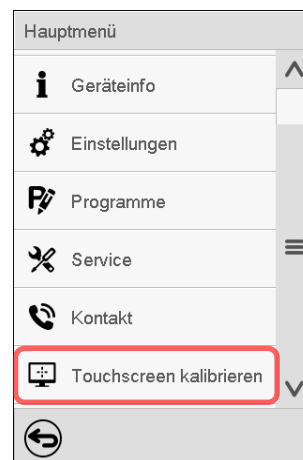

Wählen Sie „Touchscreen kalibrieren“ und folgen Sie den Anweisungen auf dem Bildschirm.

Sie müssen alle vier Ecken des Touchscreens berühren, um ihn zu kalibrieren. In den Ecken werden nacheinander Kästchen angezeigt, auf welche Sie tippen müssen.

	<p>Das Wartesymbol zeigt an wie viel Zeit zum Berühren des aktuellen Kästchens bleibt. Wird das Kästchen innerhalb dieser Zeit nicht berührt, bricht die Kalibrierung ab und die Anzeige wechselt zur Normalanzeige.</p>
---	--

Wenn die Kalibrierung vollständig durchgeführt wurde, d.h. alle 4 Kästchen berührt wurden, wechselt die Anzeige zur Normalanzeige.

## 14.5 Netzwerk und Kommunikation

Für diese Einstellungen ist mindestens eine „Admin“-Berechtigung notwendig.

### 14.5.1 Serielle Schnittstellen

Das Gerät verfügt optional über eine serielle RS485-Schnittstelle.

In diesem Menü können Sie die Kommunikationseinstellungen für die RS485-Schnittstelle festlegen.

Die Geräteadresse wird benötigt, um Geräte mit dieser Schnittstelle im Netzwerk zu erkennen, z.B. bei Vernetzung mit der optionalen APT-COM™ 4 Multi Management Software von BINDER (Kap. 19.1). In diesem Fall sollten die übrigen Parameter nicht geändert werden.

Pfad: [Hauptmenü](#) > [Einstellungen](#) > [Serielle Schnittstellen](#)

Serielle Schnittstellen		🕒 08:20:41
Baudrate	9600	▼
Datenformat	8 - N - 1	▼
Minimale Antwortzeit	40 ms	
Geräteadresse	1	

⊗
☑

Untermenü „Serielle Schnittstellen“.

- Wählen Sie im Feld „Baudrate“ die gewünschte Einstellung.

Baudrate	9600	▲
Datenformat	9600	
Minimale Antwortzeit	19200	
Geräteadresse	38400	

- Wählen Sie im Feld „Datenformat“ die gewünschte Einstellung.

Datenformat	8 - N - 1	▲
Minimale Antwortzeit	8 - N - 1	
Geräteadresse	8 - O - 1	
	8 - E - 1	

- Wählen Sie das Feld „Minimale Antwortzeit“ und geben Sie die gewünschte minimale Antwortzeit ein. Bestätigen Sie die Eingabe mit der **Bestätigen**-Taste.
- Wählen Sie das Feld „Geräteadresse“ und geben Sie die Geräteadresse ein. Werkseinstellung: „1“. Bestätigen Sie die Eingabe mit der **Bestätigen**-Taste.

Nach Abschluss der Einstellungen drücken Sie die **Bestätigen**-Taste, um die Eingaben übernehmen und das Menü zu verlassen, **oder** drücken Sie die **Schließen**-Taste, um das Menü zu verlassen, ohne die Eingaben zu übernehmen.

## 14.5.2 Ethernet

### 14.5.2.1 Konfiguration

Pfad: [Hauptmenü](#) > [Einstellungen](#) > [Ethernet](#)

Ethernet <span style="float: right;">🔒 08:48:28</span>	
IP-Adressvergabe	Automatisch (DHCP)
IP-Adresse	
Subnetzmaske	
Standardgateway	
DNS-Gerätename	MAC000cd809d42c-TYP70359€
DNS-Serveradresse	Automatisch
DNS-Server	
<input type="checkbox"/> <input checked="" type="checkbox"/>	

Untermenü „Ethernet“.

- Wählen Sie im Feld „IP-Adressvergabe“ die gewünschte Einstellung „Automatisch (DHCP)“ oder „Manuell“.

IP-Adressvergabe	Automatisch (DHCP)
IP-Adresse	Manuell
Subnetzmaske	Automatisch (DHCP)

Nach der Auswahl „Manuell“ können Sie IP-Adresse, Subnetzmaske und Standardgateway manuell eingeben.

IP-Adressvergabe	Manuell
IP-Adresse	223.223.223.1
Subnetzmaske	255.255.255.0
Standardgateway	0.0.0.0

- Wählen Sie das Feld „DNS-Gerätename“ und geben Sie den DNS-Gerätenamen ein. Bestätigen Sie die Eingabe mit der **Bestätigen**-Taste.
- Wählen Sie im Feld „DNS-Serveradresse“ die gewünschte Einstellung „Automatisch“ oder „Manuell“.

DNS-Serveradresse	Automatisch
DNS-Server	Manuell
	Automatisch

Nach der Auswahl „Manuell“ können Sie den DNS-Server manuell eingeben.

DNS-Serveradresse	Manuell
DNS-Server	0.0.0.0

Nach Abschluss der Einstellungen drücken Sie die **Bestätigen**-Taste, um die Eingaben übernehmen und das Menü zu verlassen, **oder** drücken Sie die **Schließen**-Taste, um das Menü zu verlassen, ohne die Eingaben zu übernehmen.

### 14.5.2.2 Anzeige der MAC Adresse

Pfad: [Hauptmenü](#) > [Geräteinfo](#) > [Ethernet](#)

Ethernet		🔒 17:08:10
Ethernet	Ja	^
MAC-Adresse	00-0C-D8-09-E3-3F	
IP-Adresse	192.168.14.54	
Subnetzmaske	255.255.255.0	
Standardgateway	192.168.14.1	☰
DNS-Server	192.168.10.5	
DNS-Gerätename	MAC000CD809E33F-TYP703596	
		v

⏪

Untermenü „Ethernet“ (Beispielwerte).

### 14.5.3 Webserver

Die Konfiguration des Webserver erfolgt im Reglermenü. Anschließend können Sie die IP-Adresse des Gerätes im Internet eingeben. Diese finden Sie unter [Geräteinfo](#) > [Ethernet](#). Der BINDER-Webserver öffnet sich. Geben Sie dort den im Reglermenü festgelegten Webserver-Benutzernamen und das zugehörige Passwort ein. Nun können Sie online auf den Bildschirm des Reglers zugreifen, um z.B. Ereignisliste und Fehlermeldungen zu sehen. Dabei können keine Einstellungen geändert werden.

Pfad: [Hauptmenü](#) > [Einstellungen](#) > [Webserver](#)

Webserver		🔒 09:28:55
Passwort aktiv	Ja	v
Benutzername	admin	
Passwort	1234	
Automatische Abmeldung nach	0 min	

⊗

☑

Untermenü „Webserver“.

- Wählen Sie im Feld „Passwort aktiv“ die gewünschte Einstellung „Ja“ oder „Nein“.

Passwort aktiv	Ja
Benutzername	Nein
Passwort	Ja

- Wählen Sie das Feld „Benutzername“ und geben Sie den gewünschten Benutzernamen ein. Bestätigen Sie die Eingabe mit der **Bestätigen**-Taste.
- Wählen Sie das Feld „Passwort“ und geben Sie das gewünschte Passwort ein. Bestätigen Sie die Eingabe mit der **Bestätigen**-Taste.
- Wählen Sie das Feld „Automatische Abmeldung nach“ und geben Sie die Zeit in Minuten ein, nach der sich der Webserver automatisch abmelden soll. Einstellbereich: 0 Min. bis 65535 Min. Bestätigen Sie die Eingabe mit der **Bestätigen**-Taste.

Nach Abschluss der Einstellungen drücken Sie die **Bestätigen**-Taste, um die Eingaben übernehmen und das Menü zu verlassen, **oder** drücken Sie die **Schließen**-Taste, um das Menü zu verlassen, ohne die Eingaben zu übernehmen.

## 14.5.4 E-Mail

Wenn ein Alarm ausgelöst wurde, wird an die hinterlegten E-Mail-Adressen eine E-Mail versendet.

Pfad: [Hauptmenü](#) > [Einstellungen](#) > [E-Mail](#)

### Eingabe der E-Mail-Adresse:

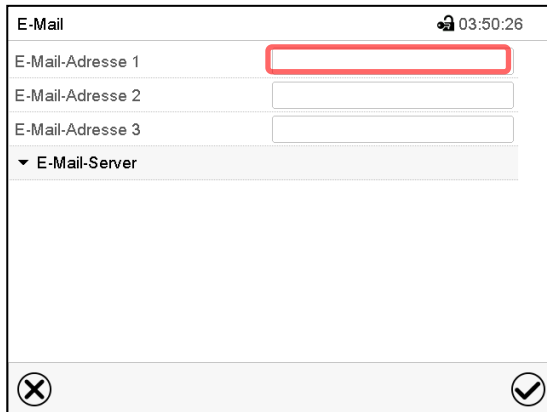

Untermenü „E-Mail“.

Wählen Sie das Feld der einzugebenden E-Mail-Adresse und geben Sie die E-Mail-Adresse ein. Sie können die **Tastaturwechsel**-Taste bei der Eingabe verwenden. Bestätigen Sie die Eingabe mit der **Bestätigen**-Taste.

### E-Mail Servereinstellungen:

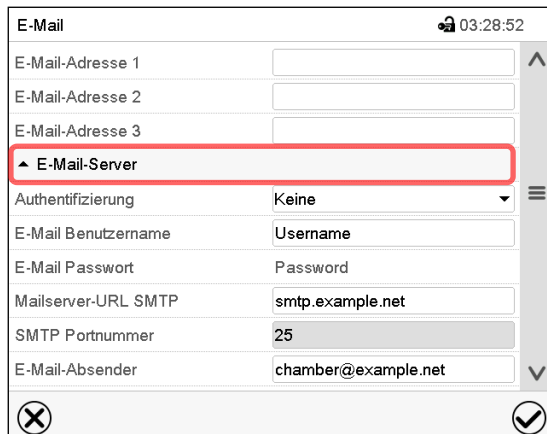

Untermenü „E-Mail“.

Wählen Sie das Feld „E-Mail-Server“, um zu den Server-Einstellungen zu gelangen.

- Wählen Sie im Feld „Authentifizierung“ die gewünschte Einstellung „Keine“ oder „SMTP-Auth“.

Mit der Einstellung „SMTP-Auth“ können Sie unter „E-Mail Passwort“ ein Passwort eingeben.

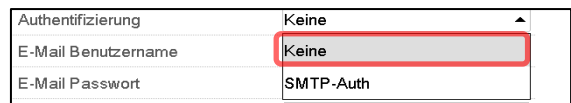

- Wählen Sie das Feld „E-Mail Benutzername“ und geben Sie den gewünschten Benutzernamen ein. Bestätigen Sie die Eingabe mit der **Bestätigen**-Taste.
- Wählen Sie das Feld „Mailserver-URL SMTP“ und geben Sie die Mailserver-URL SMTP ein. Bestätigen Sie die Eingabe mit der **Bestätigen**-Taste.
- Wählen Sie das Feld „SMTP Portnummer“ und geben Sie den gewünschten Port ein. Standard-Einstellung: „25“. Bestätigen Sie die Eingabe mit der **Bestätigen**-Taste
- Wählen Sie das Feld „E-Mail-Absender“ und geben Sie den gewünschten E-Mail-Absender ein. Bestätigen Sie die Eingabe mit der **Bestätigen**-Taste.

Nach Abschluss der Einstellungen drücken Sie die **Bestätigen**-Taste, um die Eingaben übernehmen und das Menü zu verlassen, **oder** drücken Sie die **Schließen**-Taste, um das Menü zu verlassen, ohne die Eingaben zu übernehmen.

## 14.6 USB-Menü: Datentransfer über die USB Schnittstelle

Die USB Schnittstelle befindet sich im Instrumenten-Dreieck.

Beim Einstecken eines USB-Sticks öffnet sich das „USB-Menü“.



Der USB Stick muss mit FAT32 formatiert sein und mindestens 8 GB Speicherplatz haben.

Je nach Berechtigung des angemeldeten Benutzers sind unterschiedliche Funktionen (hervorgehoben in schwarz) verfügbar.

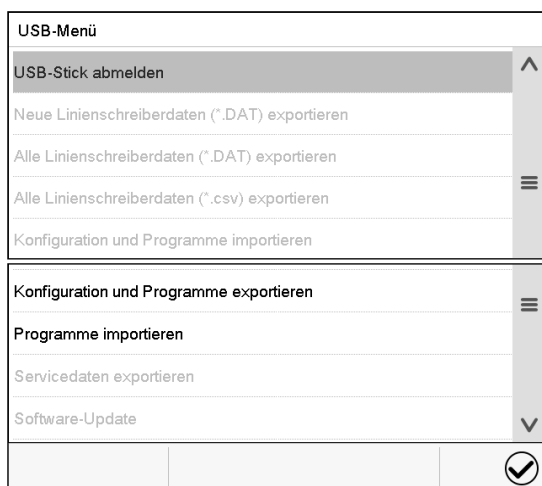

Verfügbare Funktionen mit „User“-Berechtigung

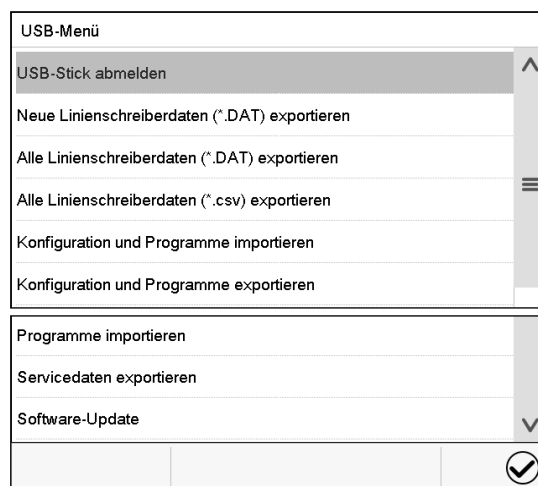

Verfügbare Funktionen mit „Admin“-Berechtigung

Funktion	Erklärung
USB-Stick abmelden	USB-Stick abmelden vor dem Herausziehen
Neue Linienschreiberdaten (*.DAT) exportieren	Linienschreiberdaten, die seit dem letzten Export hinzugekommen sind, im Format „.dat“ exportieren
Alle Linienschreiberdaten (*.DAT) exportieren	Alle Linienschreiberdaten im Format „.dat“ exportieren
Alle Linienschreiberdaten (*.csv) exportieren	Alle Linienschreiberdaten im Format „.csv“ exportieren
Konfiguration und Programme importieren	Konfiguration und Timer-, Zeit- und Wochenprogramme / importieren
Konfiguration und Programme exportieren	Konfiguration und Timer-, Zeit- und Wochenprogramme / exportieren
Programme importieren	Timer-, Zeit- und Wochenprogramme / importieren
Servicedaten exportieren	Servicedaten exportieren (inkl. Selbsttest-Daten, Kap. 15.5)
Software-Update	Update der Firmware des Reglers

## 15. Allgemeine Informationen

### 15.1 Service-Kontaktseite

Pfad: [Hauptmenü](#) > [Kontakt](#)



### 15.2 Aktuelle Betriebsparameter

 Drücken Sie die **Information**-Taste, um von der Normalanzeige ins Menü „Info“ zu wechseln.

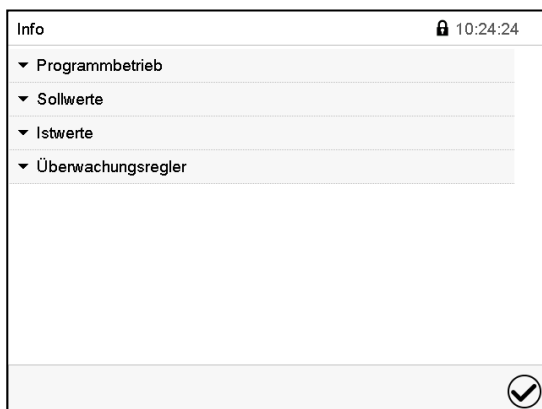

Menü „Info“.  
Wählen Sie die gewünschte Information.





- Wählen Sie „Programmbetrieb“, um Informationen zu einem aktuell laufenden Programm anzuzeigen.
- Wählen Sie „Sollwerte“, um Informationen zu den eingestellten Sollwerten und zu den Steuerkontakten anzuzeigen.
- Wählen Sie „Istwerte“, um Informationen zu den aktuellen Istwerten anzuzeigen
- Wählen Sie „Überwachungsregler“, um Informationen zum Überwachungsregler anzuzeigen.



## 15.3 Ereignisliste

Die „Ereignisliste“ zeigt die Statusinformationen und Fehlermeldungen des aktuellen Tages an. Sie ermöglicht die Einsicht der letzten 100 Ereignisse oder fehlerhaften Zustände des Gerätes.

 Drücken Sie die **Ereignisliste**-Taste, um von der Normalanzeige zur Ereignisliste zu gelangen.

Ereignisliste			03:15:36
	24.03.2015 21:53:02	Anmeldung Expert (Touch)	
	24.03.2015 21:48:19	Netz-Ein	
	24.03.2015 21:43:40	Netz-Aus	
	24.03.2015 21:38:38	Automatische Abmeldung Expert	
	24.03.2015 21:38:38	Netz-Ein	
	24.03.2015 21:33:22	Netz-Aus	
	24.03.2015 21:22:56	Neue Konfiguration	













Ereignisliste

 Drücken Sie die **Aktualisieren**-Taste, um die Ereignisliste zu aktualisieren

 **Achtung:** Nach Änderung der Spracheinstellung (Kap. 14.1) oder des Speicherintervalls für den Linienschreiber (Kap. 16.2) wird die Ereignisliste zurückgesetzt.

## 15.4 Technische Geräteinformation

Pfad: [Hauptmenü](#) > [Geräteinfo](#)

Haupt	Geräteinfo		
	 Allgemein	Gerätename und Setup	
	<b>v1.x</b> Versionen	Versionen von CPU, I/O Modul und Überwachungsregler	für Service
	 Ein-/Ausgänge	Informationen über Digital- und Analog- Ein- und Ausgänge und über Phasenanschnittsausgang	für Service
	 Modbus Eingänge	Informationen über Modbus Analog- und Digitaleingänge	für Service
	 Ethernet	Informationen über Ethernet-Anschluss, Anzeige der MAC Adresse	Kap. 14.5.2
			
		Zurück zum Hauptmenü	

## 15.5 Selbsttest-Funktion

Die Selbsttest-Funktion ermöglicht eine automatisierte Überprüfung der ordnungsgemäßen Funktion des Gerätes sowie eine gezielte und zuverlässige Fehleranalyse. Sie ist mit den Berechtigungen „Master“, „Service“ und „Admin“ verfügbar.

Hierbei wird das Gerät nacheinander in verschiedene definierte Betriebszustände gebracht, wodurch reproduzierbare Kennwerte ermittelt werden. Diese Kennwerte ergeben Aussage über die Leistung und Präzision der einzelnen Funktionssysteme des Gerätes (z.B. Heizung, Kühlung, Befeuchtung).

Die Ergebnisse des Selbsttests werden im Service-Schreiber des Reglers gespeichert. Über die USB-Schnittstelle des Reglers können sie exportiert und an den BINDER Service gesendet werden (Funktion „Export Servicedaten“ auf USB-Stick, Kap. 14.6). Die Daten werden vom BINDER Service mit einem Analyseprogramm ausgewertet.

### Aktivieren des Selbsttest-Modus



Um einen optimalen Abgleich der ermittelten Kennwerte mit den Referenzkennwerten zu ermöglichen, sollte die Umgebungstemperatur im Bereich von 22 °C +/- 3 °C liegen.  
Das Gerät muss unbeladen sein (leer mit Standardeinschüben).

Pfad: **Hauptmenü > Einstellungen > Sonstige**

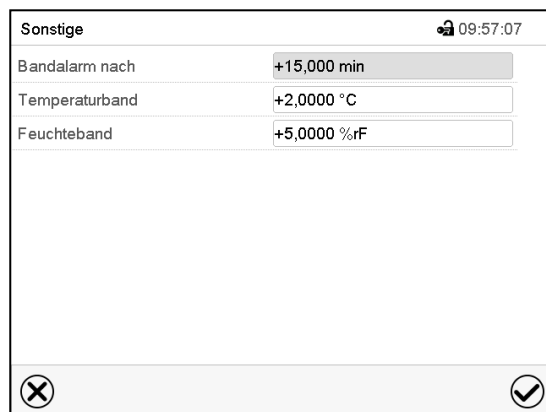

Untermenü „Sonstige“.

Scrollen Sie ganz nach unten, um die Funktion „Selbsttest“ aufzurufen.



Untermenü „Sonstige“.

Wählen Sie das Feld „Selbsttest“

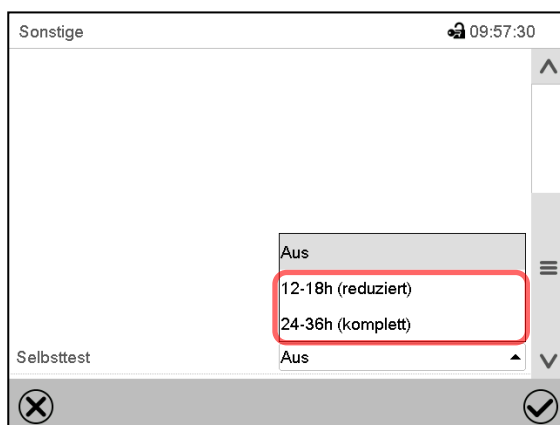

Untermenü „Sonstige“.

Um den Selbsttest zu starten, wählen Sie die gewünschte Testdauer. Bestätigen Sie die Eingabe mit der **Bestätigen**-Taste.

Gehen Sie mit der **Zurück**-Taste zurück zur Normalanzeige, um die Eingaben zu übernehmen.

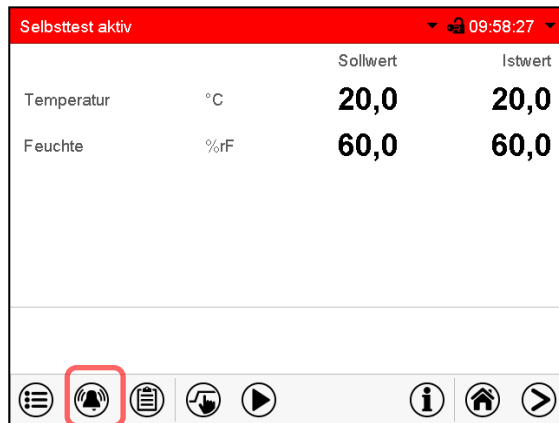

Alarmmeldung „Selbsttest aktiv“.

Der Selbsttest ist aktiv, das Programm läuft ab. Die Sollwertanzeige ist ohne Funktion.

Bei aktiviertem Summer: Der Summer ertönt. Drücken Sie die Taste **Alarm**, um das Menü „Aktive Alarme“ aufzurufen.

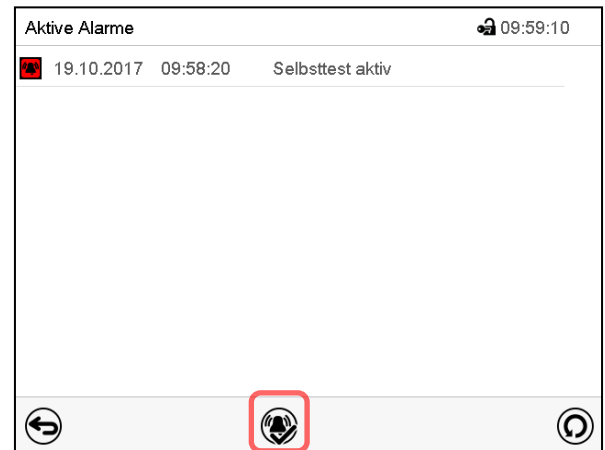

Menü „Aktive Alarme“.

Der potenzialfreie Alarmkontakt wird bei der Alarmmeldung „Selbsttest aktiv“ nicht geschaltet. Sie können den Summer mit der Taste **Alarm rücksetzen** ausschalten.



Während der Selbsttest läuft, darf das Gerät nicht geöffnet oder ausgeschaltet werden.

Nach einer Unterbrechung der Spannungsversorgung beginnt der Selbsttest von neuem.

### Deaktivieren des Selbsttest-Modus

Öffnen der Gerätetür führt zum Abbruch des Selbsttests.

Über das Reglermenü können Sie den Selbsttest vorzeitig abbrechen oder den Selbsttest-Modus deaktivieren, nachdem das Gerät den vollständigen Selbsttest durchlaufen hat oder er abgebrochen wurde.

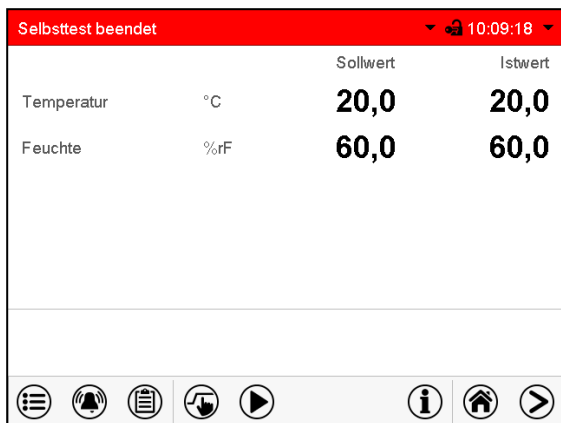

Alarmmeldung „Selbsttest beendet“.

Das Gerät ist im Festwertbetrieb, die Sollwerte werden wieder ausgeregelt.

Bei aktiviertem Summer: Der Summer ertönt. Drücken Sie die Taste **Alarm**, um das Menü „Aktive Alarme“ aufzurufen. Sie können den Summer mit der Taste **Alarm rücksetzen** ausschalten.

Der Selbsttest ist beendet. Der Selbsttestmodus muss noch deaktiviert werden

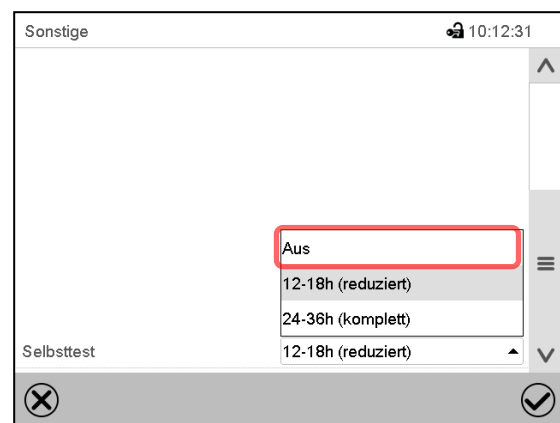

Untermenü „Sonstige“.

Wählen Sie die Einstellung „Aus“, um den Selbsttest-Modus nach Beenden des Selbsttests oder nach Abbruch durch Türöffnung zu deaktivieren oder einen laufenden Selbsttest abzubrechen.

Bestätigen Sie die Eingabe mit der **Bestätigen**-Taste.



Bei den Alarmmeldungen „Selbsttest aktiv“ und „Selbsttest beendet“ wird der potenzialfreie Alarmkontakt nicht geschaltet. Sie sind in der Ereignisliste enthalten.

## 16. Linienschreiberdarstellung

Diese Ansicht bietet eine grafische Darstellung des Messwert-Verlaufs. In dieser einem Linienschreiber nachempfundenen Darstellung lassen sich im Zeitraum der Aufzeichnung für beliebige Zeitpunkte die zugehörigen Messdaten abrufen.

### 16.1 Ansichten

	Drücken Sie die <b>Ansicht wechseln</b> -Taste, um zur Linienschreiberdarstellung zu wechseln.
--	--

#### 16.1.1 Legende ein- und ausblenden

	<b>Legende einblenden</b>		<b>Legende ausblenden</b>
--	---------------------------	--	---------------------------

Drücken Sie die **Legende einblenden**-Taste, um die Legende an der rechten Seite des Bildschirms einzublenden

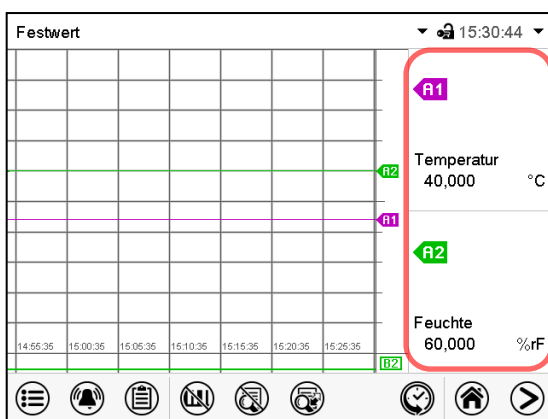

Legende an der rechten Seite des Bildschirms eingeblendet

#### 16.1.2 Wechseln zwischen den Seiten der Legende

	<b>Legende wechseln</b>
--	-------------------------

Drücken Sie die **Legende wechseln**-Taste, um zwischen den Seiten der Legende zu wechseln.

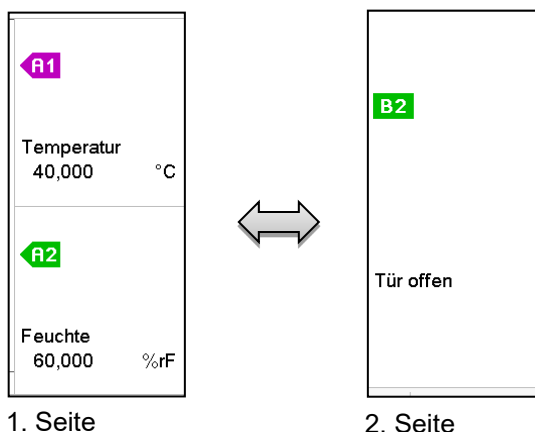

1. Seite

2. Seite

Wechseln zwischen den Seiten der Legende

### 16.1.3 Spezielle Anzeigen ein- und ausblenden

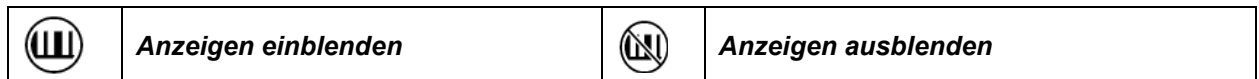

Drücken Sie die **Anzeigen einblenden**-Taste, um die Anzeige „Tür offen“ (B2) einzublenden

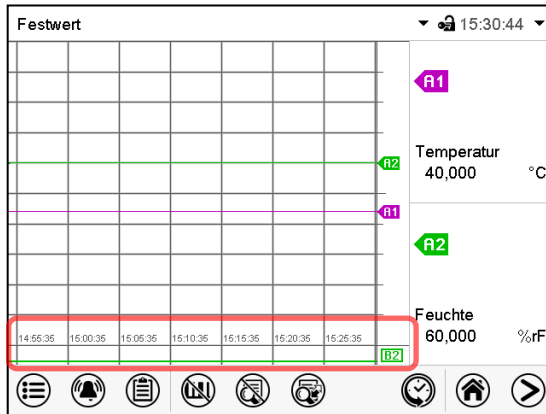

Anzeige „Tür offen“ eingeblendet.

### 16.1.4 Historiendarstellung



Drücken Sie die **Historiendarstellung**-Taste, um zur Historiendarstellung zu wechseln.

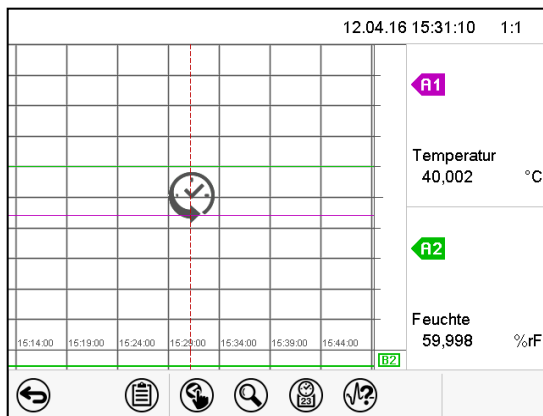

Historiendarstellung.

Der Linienschreiber ist angehalten. Die Datenaufzeichnung läuft im Hintergrund weiter.

Verschieben Sie die rote Linie in der Mitte, indem Sie darauf tippen und sie an die gewünschte Stelle bewegen.

Die Legende auf der rechten Seite zeigt die Werte der aktuellen Linienposition.

Anschließend erscheinen weitere Icons.

## Historiendarstellung: Kurvenauswahl

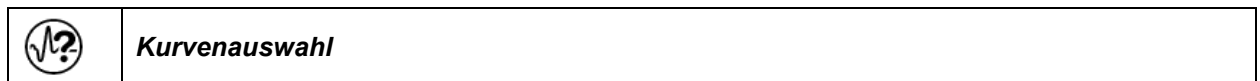

Drücken Sie die **Kurvenauswahl**-Taste, um das Untermenü „Kurvenauswahl“ aufzurufen.

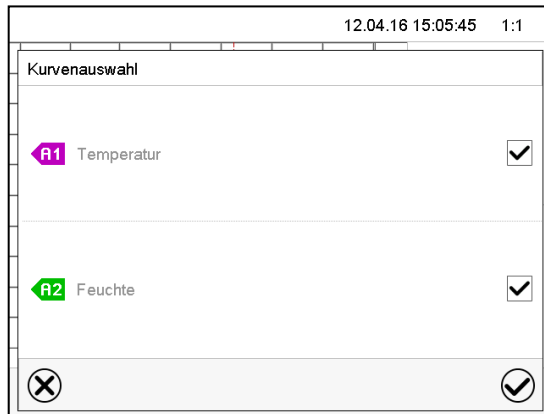

Untermenü „Kurvenauswahl“.

Wählen Sie aus, welche Kurven angezeigt werden sollen. Aktivieren Sie dazu das Kontrollkästchen des jeweiligen Parameters und drücken Sie die **Bestätigen**-Taste.

## Historiendarstellung: Suchfunktion



Drücken Sie die **Suchen**-Taste, um das Untermenü „Suchen“ aufzurufen.

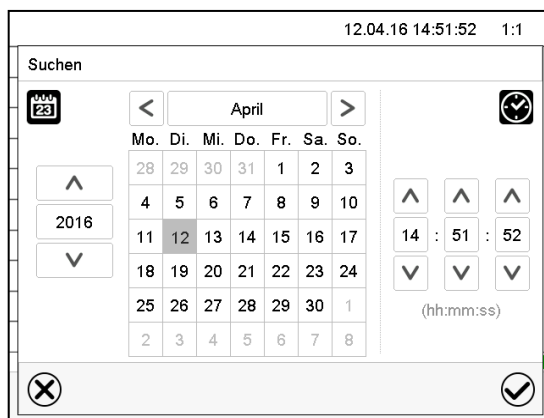

Untermenü „Suchen“.

Geben Sie Datum und Uhrzeit für den gewünschten Zeitpunkt ein und drücken Sie die **Bestätigen**-Taste.

### Historiendarstellung: Zoom-Funktion



Drücken Sie die **Zoom**-Taste, um das Untermenü „Zoom“ aufzurufen.

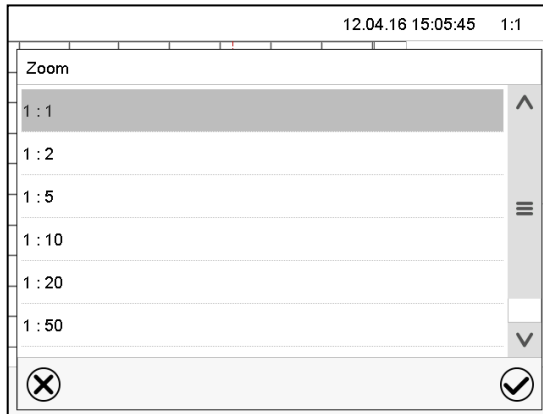

Untermenü „Zoom“.

Wählen Sie den Zoom-Maßstab und drücken Sie die **Bestätigen**-Taste.

### Historiendarstellung: Scrolltasten ein- und ausblenden



Drücken Sie die **Scrolltasten einblenden**-Taste, um das Untermenü „Seitenauswahl“ aufzurufen.

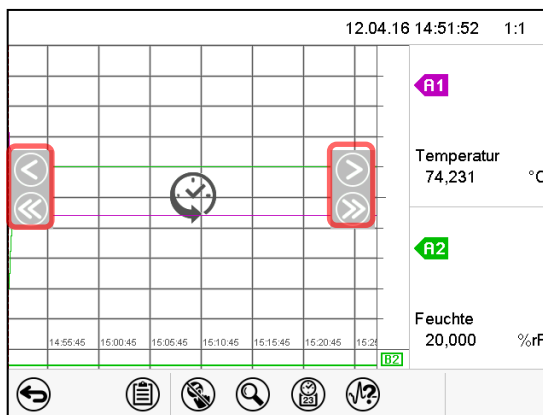

Untermenü „Seitenauswahl“.

Links und rechts erscheinen Scrolltasten, mit denen Sie sich entlang der Zeitachse bewegen können.

## 16.2 Einstellung der Parameter

In diesem Menü können Sie das Speicherintervall, die Art der angezeigten Werte und die Skalierung einstellen.

Pfad: [Hauptmenü](#) > [Einstellungen](#) > [Messwertgrafik](#)

Messwertgrafik <span style="float: right;">🔒 08:13:45</span>	
Speicherintervall	5 s
Speicherwerte	Mittelwerte
Temperatur Min.	-15,000
Temperatur Max.	+110,00
Feuchte Min.	+0,0000
Feuchte Max.	+100,00

Untermenü „Messwertgrafik“.

- Wählen Sie das Feld „Speicherintervall“ und geben Sie das gewünschte Speicherintervall ein. Bestätigen Sie die Eingabe mit der **Bestätigen**-Taste.

Die Darstellbarkeit hängt vom eingestellten Speicherintervall ab. Werkseinstellung: 60 Sekunden. Je enger die gespeicherten Messpunkte liegen, desto präziser, aber auch kürzer ist der dokumentierte Zeitraum.

- Wählen Sie im Feld „Speicherwerte“ die gewünschten Werte für die Anzeige.

Speicherwerte	Mittelwerte
Temperatur Min.	Mittelwerte
Temperatur Max.	Aktuelle Werte
Feuchte Min.	Min. Wert
Feuchte Max.	Max. Wert

- Wählen Sie zur Skalierung den gewünschten minimalen und maximalen Temperatur- oder Feuchtwert und geben Sie die gewünschten Werte ein. Anzeigebereich Temperatur: -20 °C bis 110 °C, Anzeigebereich Feuchte: 0% r.F. bis 100% r.F. Bestätigen Sie die Eingabe mit der **Bestätigen**-Taste.

Durch Neueinstellung des Speicherintervalls oder der Skalierung (Minimum und/oder Maximum) werden der Messwertspeicher und die Ereignisliste gelöscht.

HINWEIS	
	<b>Gefahr von Informationsverlust bei Neueinstellung des Speicherintervalls oder der Skalierung.</b>
	<b>Datenverlust von Messwertspeicher und Ereignisliste.</b>
	➤ Ändern Sie das Speicherintervall oder die Skalierung NUR dann, wenn die bis dahin aufgezeichneten Daten nicht mehr benötigt werden.

Nach Abschluss der Einstellungen drücken Sie die **Bestätigen**-Taste, um die Eingaben übernehmen und das Menü zu verlassen, **oder** drücken Sie die **Schließen**-Taste, um das Menü zu verlassen, ohne die Eingaben zu übernehmen.



## 17. Be- und Entfeuchtungssystem

Das Gerät ist mit einem kapazitiven Feuchtesensor ausgestattet. Hierdurch ergeben sich Regelgenauigkeiten von max. +/- 3 % r.F. vom eingestellten Sollwert. Die möglichen Arbeitsbereiche der Feuchtigkeit sind in den Klimadiagrammen (Abbildung 19) angegeben.

- Im Menü „Sollwerte“ können Sie die Feuchteregelung (Be- und Entfeuchtung) mit der Einstellung „Regelung ein/aus“ ein-oder ausschalten (Kap. 6.3).

Bei ausgeschalteter Regelung kühlt das Befeuchtungsmodul aus und benötigt nach dem Wiedereinschalten ca. 20 Minuten, bis die Befeuchtungsfunktion wieder vollständig zur Verfügung steht. Diese Einstellung ist beim Betrieb des Gerätes ohne Wasseranschluss nötig, um Alarme des Be- und Entfeuchtungssystems zu vermeiden.

- Steuerkontakt „Feuchte aus“ dient zum Abschalten des Be- und Entfeuchtungssystems im Festwertbetrieb (Kap. 7.3), Zeitprogrammbetrieb (Kap. 9.7.3) und Wochenprogrammbetrieb (Kap. 10.6.5). Damit lässt sich die Abschaltung gezielt für einzelne Programmabschnitte konfigurieren.

Ist das Be- und Entfeuchtungssystem über den Steuerkontakt ausgeschaltet, so bleibt es in Bereitschaft (befüllt und beheizt). Daher steht es nach Einschalten sofort zur Verfügung.



Die Sollwerte von Temperatur und Feuchte sollten innerhalb des optimalen Bereiches (schraffierter Bereich in Abbildung 19) liegen. Nur innerhalb dieses Bereiches ist das Gerät sicher vor übermäßiger Kondensationsfeuchte.

Kurzfristig sind auch Sollwerte außerhalb des optimalen Bereichs möglich. Die Regelgenauigkeiten von +/- 3 % r.F. können hierbei jedoch nicht garantiert werden.

**KMF:** Bei Betrieb mit Feuchte wird bei Temperatursollwerten  $< 0\text{ °C}$  oder  $> 95\text{ °C}$  die Feuchteregelung (Be- und Entfeuchtung) automatisch ausgeschaltet. Das Informationssymbol **Feuchte aus** wird in der Kopfzeile des Bildschirms angezeigt. Wenn der Temperatursollwert wieder im Bereich von  $0\text{ °C}$  bis  $95\text{ °C}$  liegt, wird die Feuchteregelung wieder aktiviert und das Informationssymbol **Feuchte aus** verschwindet.

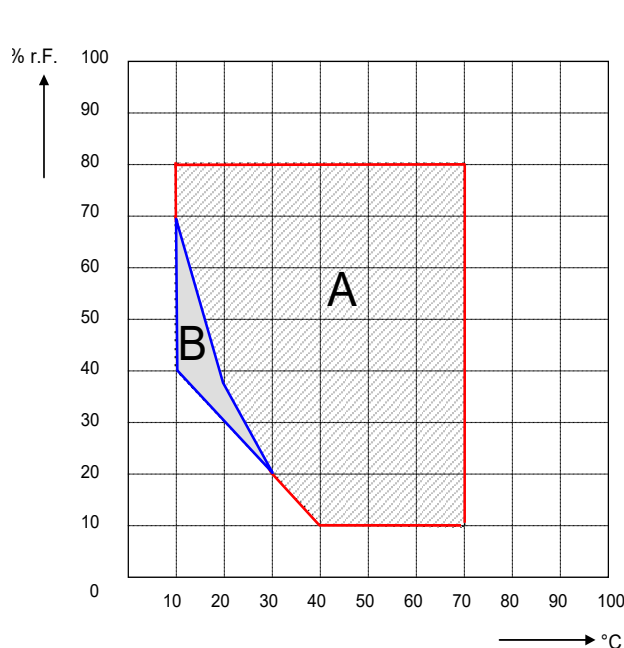

Klimadiagramm KBF / KBF-UL

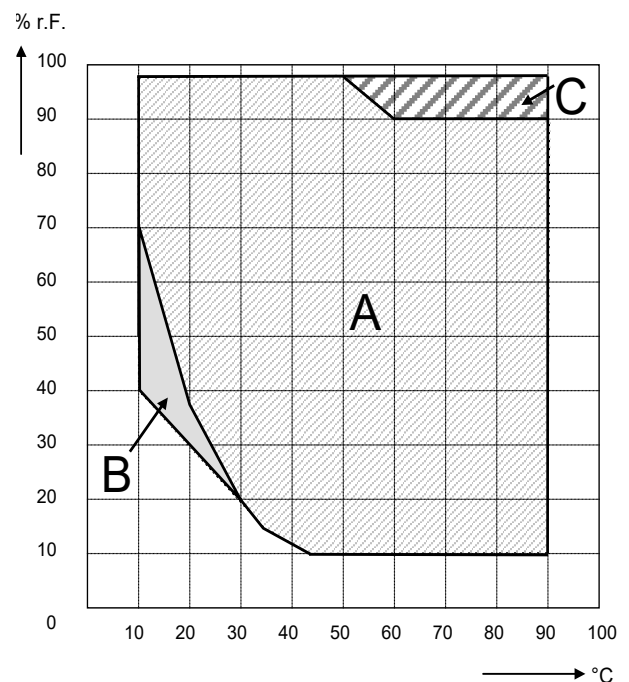

Klimadiagramm KMF

Abbildung 19: Klimadiagramme

A: Regelbereich von Temperatur und relativer Feuchte, kondensationsfreier Bereich

B: Diskontinuierlicher Bereich (kein Dauerbetrieb, max. 24 h)

C: Bereich, in dem Kondensation im Innenraum auftreten kann



Falls im Innenraum elektrische Geräte angeschlossen sind, kann sich durch deren Wärmeabgabe der Temperatur- und Feuchtebereich ändern.

**Die Geräte sind mit einem Türheizungssystem ausgestattet, um Kondensation im Türbereich zu vermeiden.**

Liegen die eingestellten Sollwerte der Temperatur bzw. der Feuchtigkeit außerhalb des optimalen Bereichs, kann Kondensation im Türbereich entstehen. Nach längerem Betrieb mit Feuchtwerten > 70 % r.F. kann es zu Korrosion am Gehäuse kommen.



### HINWEIS

**Gefahr der Korrosion am Gehäuse bei Kondensation durch übermäßige Feuchte. Beschädigung des Gerätes.**

- Trocknen Sie das Gerät vor dem Abschalten, wenn Sie es für mehrere Tage außer Betrieb nehmen:
  - Stellen Sie die Feuchte auf 0 % r.F. Das Feuchtesystem muss eingeschaltet sein.
  - Stellen Sie den Temperatursollwert für ca. 2 Std. auf 60 °C (Festwertbetrieb).
  - Erst dann schalten Sie das Gerät am Hauptschalter (1) aus und schließen den Wasserhahn für die Frischwasserversorgung.



Nach dem Ausschalten des Gerätes mit dem Hauptschalter (1) schließen Sie den Wasserhahn für die Frischwasserversorgung.

Wird das Gerät bei hoher Feuchte betrieben und anschließend direkt abgeschaltet, besteht Gefahr des Überlaufens des internen Sammelkanisters für Abwasser durch Kondensat. Hierbei kann es zu Wasseraustritt am Gerät kommen.



### HINWEIS

**Gefahr von Wasseraustritt am Gerät durch Überlaufen des Abwasserbehälters durch Kondensat.**

**Beschädigung der Umgebung des Gerätes.**

- Ø Schalten Sie das Gerät nach Betrieb mit hoher Feuchte nicht direkt ab.
- Lassen Sie vor dem Abschalten das Kondensat abpumpen:
  - Stellen Sie die Feuchte auf 0 % r.F. Das Feuchtesystem muss eingeschaltet sein. Betreiben Sie das Gerät für mindestens 2 Std.
  - Erst dann schalten Sie das Gerät am Hauptschalter (1) aus und schließen den Wasserhahn für die Frischwasserversorgung.

## 17.1 Arbeitsweise des Be- und Entfeuchtungssystems

### Befeuchtungssystem

Im Feuchterzeuger-Modul befindet sich das Be- und Entfeuchtungssystem. In einem zylinderförmigen Druckbehälter mit ca. 2 Liter Volumen ist eine elektrische Widerstandsheizung eingebaut. Der Wasserinhalt wird exakt am Siedepunkt gehalten, so dass für schnelle Anstiege der Feuchtigkeit oder zum Ausgleich von Verlusten an Feuchtigkeit, etwa durch Türöffnung, sofort Dampf in ausreichender Menge erzeugt werden kann. Das an den Außenwänden des Nutzraumes entstehende Kondensat wird mit Hilfe einer Wassersenke im Außenkessel in den Abwasserbehälter geführt, der bei Bedarf automatisch in die Abwasserleitung ausgepumpt wird.

### Frischwasser

Das Gerät kann wahlweise über eine Wasserleitung oder über manuelle Befüllung eines Frischwasserkanisters (Option, Kap. 19.9) mit Frischwasser versorgt werden. Der Kanister lässt sich an der Geräterückseite befestigen oder neben das Gerät stellen.



**Um eine einwandfreie Befeuchtung zu gewährleisten, bei der Wasserversorgung folgende Punkte einhalten:**

- Versorgungsdruck 1 bar bis 10 bar bei Anschluss an eine Wasserleitung.
- Wasserart: vollentsalztes (demineralisiertes) Wasser
- Zur sicheren Befeuchtung über 24 Std. auch bei hohen Feuchtesollwerten empfehlen wir bei manueller Wasserversorgung, den Frischwasserkanister (Option) täglich bei Arbeitschluss zu befüllen.
- Frischwassertemperatur nicht unter +5 °C und nicht über 40 °C.



Die BINDER GmbH übernimmt keine Verantwortung für die Wasserqualität beim Kunden. Für Probleme und Fehlfunktionen infolge abweichender Wasserqualität übernimmt die BINDER GmbH keine Haftung.

### Automatische Frischwasserversorgung über Wasserleitung

Das Befeuchtungssystem ist mit dieser Anschlussart ständig ohne weitere Vorkehrungen betriebsbereit.

### Manuelle Frischwasserversorgung über Frischwasserkanister (Option, Kap. 19.9)

Das Befeuchtungssystem ist nur bei ausreichender Befüllung des Kanisters betriebsbereit. Die Füllhöhe des Kanisters ist täglich zu überprüfen. Der Wasservorrat im Kanister ist für 1 bis mehrere Tage ausreichend, je nach Feuchtebedarf (eingestellter Feuchtesollwert, Anzahl der Türöffnungen).

### Abwasser

Das Kondenswasser aus dem Innenraum wird in einem internen Sammelkanister mit ca. 0,5 Liter Volumen gesammelt und nur bei Bedarf in die Abwasserleitung abgepumpt.

### Entfeuchtungssystem

Nach Aktivieren des Feuchtesystems be- und entfeuchtet das Gerät bedarfsgerecht, um den eingestellten Feuchtesollwert innerhalb des regelbaren Temperatur- / Feuchtebereiches (Abbildung 19) zu erreichen.

Entfeuchtet wird bedarfsgerecht mittels gezielter Taupunktunterschreitung verschiedener Verdampfer der Kälteanlage. Das dabei entstehende Kondensat wird als Abwasser abgeführt.

Bei fallenden Temperaturverläufen und ausgeschaltetem Feuchtesystem ist aufgrund des Betriebs der Kälteanlage eine Entfeuchtung des Beschickungsgutes möglich.

Störungsanzeigen zu Wasserversorgung und Feuchtesystem siehe Kap. 11.1.3 und 21.3.

## 18. Abtauen bei Kältebetrieb

BINDER Konstantklimaschränke sind sehr diffusionsdicht. Zugunsten der hohen Temperaturgenauigkeit wurde auf eine automatische zyklische Abtaueinrichtung verzichtet. Durch das DCT™ Kühlsystem wird Vereisung an den Verdampfer-Platten weitgehend vermieden. Trotzdem kann bei sehr niedrigen Temperaturen die in der Luft befindliche Feuchtigkeit an den Verdampfer-Platten kondensieren und zur Eisbildung führen.



Verschließen Sie die Gerätetüren immer gut.

### Betrieb bei Temperatursollwerten über +5 °C und einer Umgebungstemperatur von 25 °C:

Die Luft tauet den Eisbelag selbständig ab. Das Abtauen erfolgt kontinuierlich selbsttätig.

### Betrieb bei Temperatursollwerten unter +5 °C:

Der Verdampfer kann vereisen. Tauen Sie das Gerät manuell ab.



Gerät bei Temperatursollwerten unter +5 °C regelmäßig manuell abtauen:

- Stellen Sie die Feuchte auf 0 % r.F. Das Feuchtesystem muss eingeschaltet sein.
- Stellen Sie die Temperatur auf 40 °C (Festwertbetrieb).
- Lassen Sie das Gerät ca. 30 Minuten bei geschlossener Tür arbeiten.



Zu starke Bereifung des Verdampfers macht sich durch reduzierte Kälteleistung bemerkbar.

Bei Ausschalten des Gerätes direkt nach längerem Kältebetrieb < +5 °C besteht Gefahr des Überlaufens durch unkontrolliertes Abtauen der Vereisung am Verdampfer.



### HINWEIS

**Gefahr des Überlaufens durch unkontrolliertes Abtauen der Vereisung am Verdampfer.**

**Beschädigung der Umgebung des Gerätes.**

Nach mehreren Tage Kühlbetrieb < 5 °C:

- Ø Schalten Sie das Gerät NICHT direkt aus.
- Tauen Sie das Gerät manuell ab (siehe vorhergehende Beschreibung).
- Erst dann schalten Sie das Gerät am Hauptschalter (1) aus und schließen den Wasserhahn für die Frischwasserversorgung. Halten Sie die Durchführungen mit Stopfen verschlossen.

### KMF: Betrieb bei Temperatursollwerten unter 0°C:

Bei Betrieb mit Sollwerten < 0°C kann es zu Betauung an der Innenfläche der Außentür im Bereich der Türdichtung kommen.



Bei starker Betauung Dichtigkeit der Türdichtung überprüfen.

Nach ein bis zwei Tagen Betrieb bei Innenraum-Temperaturen < 0°C kann es zu dünner Eisbildung an der Geräte-Innentür und den Frontseiten des Innenkessels kommen. Die Stärke der Eisbildung hängt von der Umgebungstemperatur und Umgebungsfeuchtigkeit ab. Die Funktion wird hierdurch nicht beeinträchtigt.



Bei einem Sollwert < 0 °C verringert sich die Kühlleistung aufgrund des Eiszuwachses auf den Verdampfern. Daher muss das Gerät regelmäßig abgetaut werden, z.B. 1x pro Woche.

## 19. Optionen

### 19.1 APT-COM™ 4 Multi Management Software (Option)

Standardmäßig sind die Geräte mit einer Ethernet-Schnittstelle (4) ausgestattet, an welche die APT-COM™ 4 Multi Management Software von BINDER angeschlossen werden kann. Die MAC Adresse des Gerätes ist im Reglermenü „Geräteinfo“ (Kap. 14.5.2.2) angegeben. In einstellbaren Intervallen wird hier der jeweils aktuelle Temperatur- und Feuchtwert ausgegeben. Der Regler kann über den PC graphisch programmiert werden. Das APT-COM™ System ermöglicht die Vernetzung von bis zu 100 Geräten. Nähere Informationen erhalten Sie in der APT-COM™ 4 Betriebsanleitung.

#### 19.1.1 APT-COM™ 4 Basic Edition

Die APT-COM™ 4 Basic Edition ist im Lieferumfang des Gerätes inbegriffen. APT-COM™ 4 steht zum Download auf der BINDER Website bereit. Bei der Registrierung des Gerätes erhalten Sie einen Lizenzschlüssel, mit dem Sie für Ihre heruntergeladene Version den Funktionsumfang der Basic Edition freischalten können.

#### Registrierung der Multi Management Software APT-COM™ BASIC-Edition

Registrieren Sie sich für Ihre gratis BINDER Multi Management Software APT-COM™ 4 BASIC-Edition

Mit dem Kauf Ihres BINDER Gerätes erhalten Sie **gratis** die **BINDER Multi Management Software APT-COM™ 4 BASIC-Edition**.

Verwalten, Aufzeichnen, Programmieren und Dokumentieren, das und noch viel mehr bietet die neue Multi Management Software von BINDER.

Die wichtigsten Features der **APT-COM™ 4 BASIC-Edition**:

- ▶ Verwaltung von bis zu 5 angelegten Geräten
- ▶ Aufzeichnungsmanagement (anlegen, löschen, archivieren)
- ▶ Dokumentation von Aufzeichnungswerten
- ▶ Zentraler Überblick über alle Geräte grafisch und tabellarisch
- ▶ Grafische Darstellung der Aufzeichnungswerte
- ▶ Grafischer und numerischer Programmierer
- ▶ Manueller Export der Aufzeichnungswerte (CSV/PDF-Datei)
- ▶ Mehrsprachige Bedienoberfläche (Deutsch, Englisch, Französisch, Spanisch, Italienisch)
- ▶ Optionale Programmausführung via APT-COM™
- ▶ Timerfunktion
- ▶ Import von Daten aus APT-COM™ 3

Registrieren Sie Ihr Gerät noch heute und fordern Sie Ihre persönliche Software-Seriennummer an.

Hier geht's zur Registrierung: <https://www.binder-world.com/de/service-support/produktregistrierung>

### 19.2 Schnittstelle RS485 (Option)

Bei dieser Option ist das Gerät mit einer zusätzlichen seriellen 2-Draht RS485-Schnittstelle (7) ausgestattet, an welche die APT-COM™ 4 Multi Management Software von BINDER angeschlossen werden kann. In einstellbaren Intervallen wird hier der jeweils aktuelle Temperatur- und Feuchtwert ausgegeben. Nähere Informationen erhalten Sie in der APT-COM™ 4 Betriebsanleitung.

### 19.3 Datenlogger Kits (Option)

BINDER Datenlogger Kits bieten ein unabhängiges Langzeit-Messsystem für Temperatur und Feuchte für verschiedene Temperaturbereiche. Je nach Paket können zusätzlich auch die Umgebungswerte für Temperatur und Feuchte über einen zweiten Messfühler (Kombifühler) gemessen und aufgezeichnet werden.

BINDER Datenlogger verfügen über eine Tastatur und eine große LCD Anzeige, Alarmfunktionen und Echtzeituhrfunktion. Die Messdaten werden im Data Logger aufgezeichnet und können nach Ende der Messung über die RS232 Schnittstelle des Datenlogger ausgelesen werden. Das Messintervall ist programmierbar, es können bis zu 64000 Messwerte gespeichert werden. Zum Auslesen der Daten dient die Data Logger Evaluation Software. Ein kombiniertes Alarm- und Statusprotokoll kann direkt auf einen seriellen Drucker ausgegeben werden.

**KBF / KBF-UL: Data Logger Kit TH 70:** Messfühler für Gerätewerte Temperatur und Feuchte: Temperaturbereich -40 °C bis 70 °C, Feuchtebereich 0% r.F. bis 100% r.F.

**KBF / KBF-UL: Data Logger Kit TH 70/70:** Messfühler für Gerätewerte Temperatur und Feuchte: Temperaturbereich -40 °C bis 70 °C, Feuchtebereich 0% r.F. bis 100% r.F. Messfühler für Umgebungswerte Temperatur und Feuchte: Temperaturbereich -40 °C bis 70 °C, Feuchtebereich 0% r.F. bis 100% r.F.

**KMF: Data Logger Kit TH 100:** Messfühler für Gerätewerte Temperatur und Feuchte: Temperaturbereich -40 °C bis +100 °C, Feuchtebereich 0% r.F. bis 100% r.F.

**KMF: Data Logger Kit TH 100/70:** Messfühler für Gerätewerte Temperatur und Feuchte: Temperaturbereich -40 °C bis +100 °C, Feuchtebereich 0% r.F. bis 100% r.F. Messfühler für Umgebungswerte Temperatur und Feuchte: Temperaturbereich -40 °C bis 70 °C, Feuchtebereich 0% r.F. bis 100% r.F.

	<p>Ausführliche Hinweise zur Installation und zum Betrieb des BINDER Datenloggers entnehmen Sie bitte der Montageanleitung Art. Nr. 7001-0204 sowie der Originalbetriebsanleitung des Herstellers, die dem Datenlogger beiliegen.</p>
--	---

### 19.4 Analogausgänge für Temperatur und Feuchte (Option)

Bei dieser Option ist das Gerät mit Analogausgängen von 4-20 mA für Feuchte und Temperatur ausgestattet. Diese Ausgänge können zur Weiterleitung an externe Datenerfassungssysteme oder Registriergeräte verwendet werden.

Der Anschluss ist als DIN-Buchse (3) im seitlichen Bedienfeld rechts wie folgt ausgeführt.



#### ANALOGAUSGANG 4-20 mA DC

- PIN 1: Temperatur –
- PIN 2: Temperatur +
- PIN 3: Feuchte –
- PIN 4: Feuchte +

Temperaturbereich: -10 °C bis +100 °C  
 Feuchtebereich: 0 % r.F. bis 100 % r.F.

Ein passender DIN Stecker ist beigelegt.

Abbildung 20: Pinbelegung der DIN-Buchse (3) für Option Analogausgänge

## 19.5 Potenzialfreie Alarmkontakte für Temperatur und Feuchte (Option)

Wenn das Gerät mit potenzialfreien Kontakten für Temperatur und Feuchte ausgestattet ist (Option), können die Alarmfunktionen an eine zentrale Überwachungsanlage übergeben werden. Der Anschluss erfolgt über eine DIN Buchse (6) im rechten seitlichen Bedienfeld.



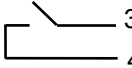

Abbildung 21: Pinbelegung der DIN Buchse (6)

Temperaturkontakt	Feuchtekontakt
 <p>1 Pin 1: Pol 2 Pin 2: Schließer</p>	 <p>3 Pin 3: Pol 4 Pin 4: Schließer</p>

Bei Temperaturalarm ist Kontakt 1 und 2 geöffnet. Bei Feuchtealarm ist Kontakt 3 und 4 geöffnet. Dies erfolgt gleichzeitig mit der Alarmmeldung am Reglerdisplay.

Bei Netzausfall werden beide Kontakte geöffnet.

### Maximale Belastbarkeit der Schaltkontakte: 24V AC/DC - 2,5A

	 <b>GEFAHR</b>
	<p><b>Gefahr durch elektrischen Schlag bei zu hoher Schaltlast.</b>  <b>Tödlicher Stromschlag. Beschädigung der Schaltkontakte und der Anschlussbuchse.</b></p> <ul style="list-style-type: none"> <li>Ø Stellen Sie sicher, dass die maximale Schaltlast von 24 V AC/DC, 2,5 A NICHT überschritten wird.</li> <li>Ø Schließen Sie Geräte mit höherer Schaltlast NICHT an.</li> </ul>

Bei Temperatur- und Feuchtealarm bleibt die Alarmmeldung am Reglerdisplay während der Alarmierung über potenzialfreien Alarmkontakt erhalten.

Sobald der Grund für die Alarmierung nicht mehr besteht, kann die Alarmierung über potenzialfreien Kontakt gemeinsam mit der Alarmmeldung am Regler zurückgesetzt werden.

Bei Netzausfall bleibt die Alarmierung über potenzialfreien Kontakt während des gesamten Netzausfalls erhalten. Nach Rückkehr der Spannungsversorgung schließen beide Kontakte automatisch.

	<p>Bei Datenerfassung durch die APT-COM™ 4 Multi Management Software (Option, Kap. 19.1) über die Schnittstelle des Klimaschranks wird der Alarm nicht automatisch an das APT-COM™ 4 Protokoll übertragen.</p> <ul style="list-style-type: none"> <li>➤ Stellen Sie die Toleranzgrenzen zur Protokollierung von Grenzwertüberschreitungen in APT-COM™ 4 separat ein.</li> </ul>
---	---



## 19.6 Objekttemperaturanzeige mit flexiblem Pt 100 Temperatursensor (Option)

Bei dieser Option kann während des gesamten Prüfungszeitraums die tatsächliche Temperatur des Beschickungsgutes bestimmt werden. Die Objekttemperatur wird über einen flexiblen Pt100 Temperatursensor gemessen und auf dem Reglerdisplay angezeigt. Das Schutzrohr der Sensorspitze des flexiblen Pt 100 kann in Flüssigkeiten eingetaucht werden.

Festwert		09:03:43	
		Sollwert	Istwert
Temperatur	°C	10,0	10,2
Feuchte	%rF	90,0	91,1
Obj.-Temp.	°C		10,2

Normalanzeige mit Option „Objekttemperaturanzeige“ (Beispielwerte)

Die Objekttemperaturdaten werden gleichzeitig mit den Temperaturdaten des Temperaturreglers auf dessen Schnittstelle mit ausgegeben und können so von der APT-COM™ 4 Multi Management Software (Option, Kap. 19.1) von BINDER aufgezeichnet werden.

### Technische Daten des Pt 100 Sensors:

- Dreileitertechnik
- Klasse B (DIN EN 60751)
- Temperaturbereich bis 320 °C
- Schutzrohr 45 mm lang aus Edelstahl Werkstoff Nr. 1.4501

## 19.7 Externer Frischwasser- und Abwasserkanister (Option)

Ist kein Haus-Wasseranschluss mit geeignetem Wasser vorhanden, kann die Wasserversorgung manuell über Befüllung eines externen Frischwasserkanisters erfolgen. Für das Abwasser steht ein weiterer externer Kanister zur Verfügung. Fassungsvermögen der Kanister: je 20 Liter.

Die Kanister befinden sich in Haltevorrichtungen, die direkt an die Rückwand des Gerätes eingehängt oder neben das Gerät gestellt werden können.

Abbildung 22: Geräterückseite mit montierten externen Wasserkanistern (Option)

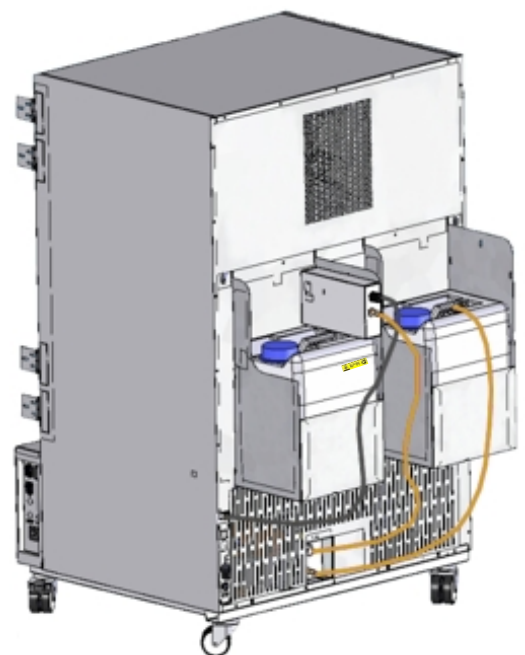



### 19.7.1 Montage des Frischwasserkanisters

#### (1) Befestigung (wenn gewünscht)

Hängen Sie den Kanister mit Haltevorrichtung an den 4 Halterungen ein. Der Kanister kann links oder rechts angebracht werden.



Abbildung 23: Frischwasserkanister (Option)

#### (2) Kabelverbindung

Stecken Sie den Stecker des Kabels in die Steckerbuchse (10) an der Geräterückwand.

Die Steckerbuchse (10) ist mit einem Aufkleber gekennzeichnet:

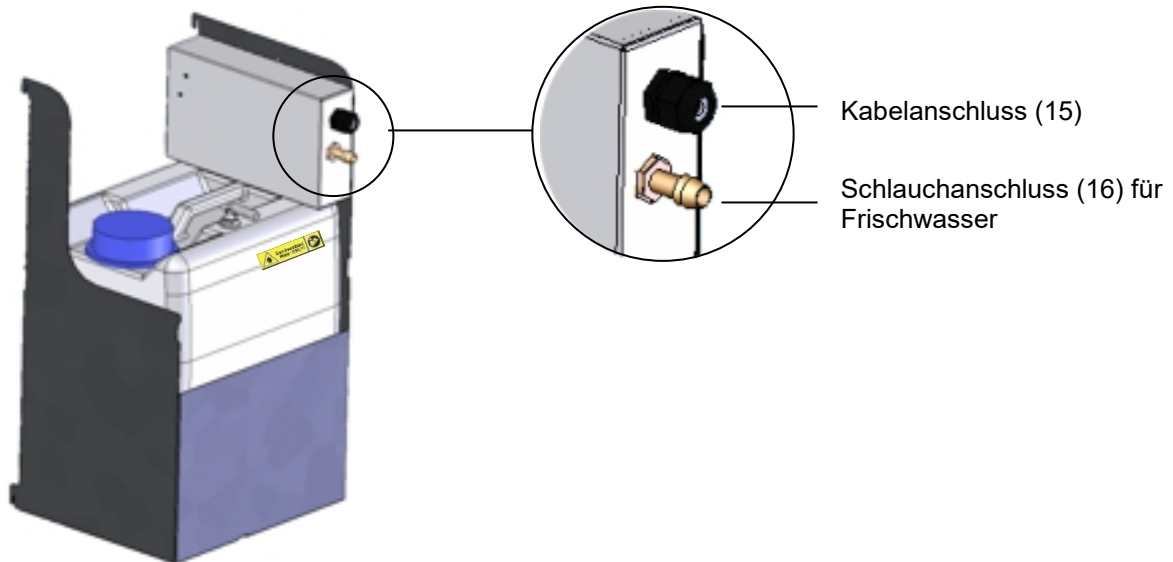
**WATER TANK  
24 VDC/MAX 0.2A**



Abbildung 24: Anschlussfeld Geräterückseite

### (3) Schlauchverbindung

Stecken Sie den Frischwasserschlauch auf den Schlauchanschluss (16) oberhalb des Frischwasserkanisters und sichern Sie ihn mit Schlauchschelle. Hierzu kann ein Teil des standardmäßig mitgelieferten Wasserschlauches verwendet werden.

Schrauben Sie die Schlauchtülle (Messing) am freien Schlauchende an und schrauben Sie sie anschließend in den Wasseranschluss „IN“ (13) an der Geräterückwand.

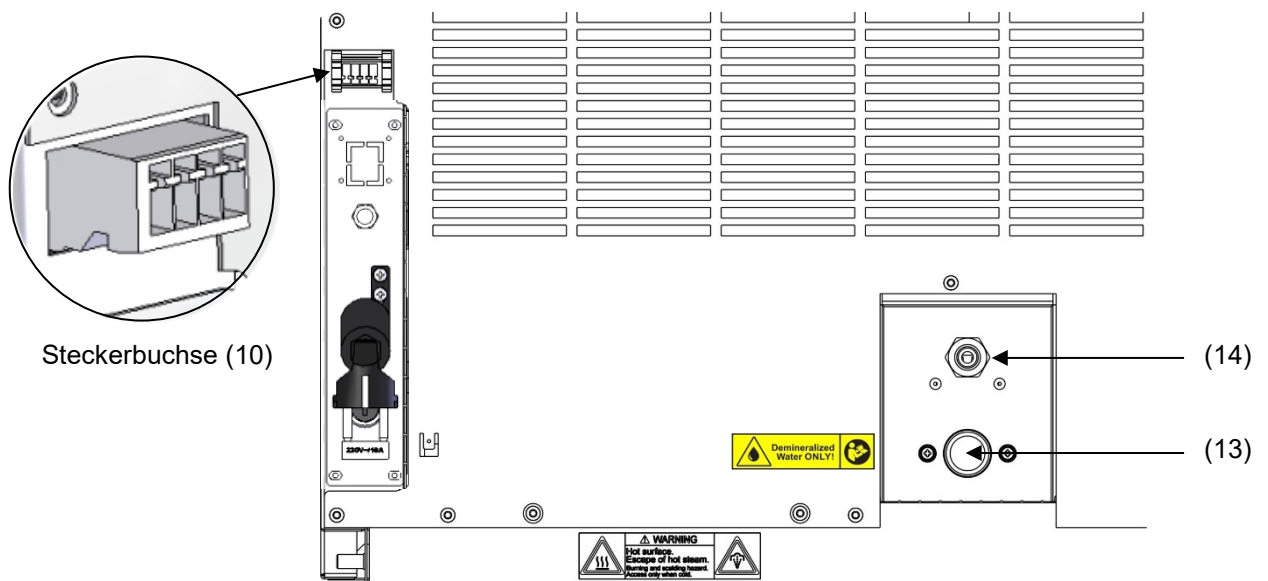
Wenn der Frischwasserkanister leer ist, erscheint die Meldung „Wasserversorgung“ am Regler (Kap. 11.1.3), der Summer ertönt und das Befeuchtungsmodul schaltet sich ab. Nach Quittieren der Meldung versucht das Befeuchtungsmodul sich erneut zu befüllen und in Betrieb zu gehen.



Zur sicheren Befeuchtung über 24 Std. auch bei hohen Feuchtesollwerten empfehlen wir bei manueller Wasserversorgung, den Frischwasserkanister täglich bei Arbeitsschluss zu befüllen.

## 19.7.2 Montage des Abwasserkanisters

### (1) Befestigung (wenn gewünscht)

Hängen Sie den Kanister mit Haltevorrichtung an den 4 Halterungen an den freien Platz neben dem Frischwasserkanister ein.

### (2) Schlauchverbindung

Stecken Sie den Abwasserschlauch auf den Schlauchanschluss (17) des Abwasserkanisters und sichern Sie ihn mit einer Schlauchschelle. Hierzu kann ein Teil des standardmäßig mitgelieferten Wasserschlauches verwendet werden.

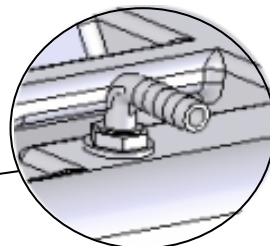
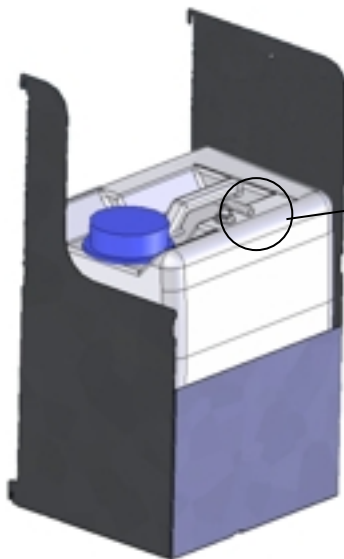

Schlauchanschluss (17) des Abwasserkanisters

Abbildung 25: Abwasserkanister (Option)

Freies Schlauchende auf Wasseranschluss „OUT“ (14) an der Geräterückwand stecken und mit Schlauchschelle sichern.

Zum Entleeren des Abwasserkanisters entfernen Sie den Schlauch. Dann können Sie den Abwasserkanister mit seiner Halterung entnehmen.



### HINWEIS

**Gefahr des Überlaufens des Abwasserkanisters.**

**Beschädigung der Umgebung.**

- Überprüfen Sie regelmäßig den Füllstand des Abwasserkanisters.
- Leeren Sie den Abwasserkanister immer rechtzeitig.



Einbringen einer Feuchtequelle in den Innenraum kann zu erhöhter Abwasserproduktion führen. Überprüfen Sie regelmäßig den Füllstand des Abwasserkanisters.

### 19.7.3 Montage bei Wiederverwendung des Abwassers

Bei sauberem Innenraum kann das Abwasser aus dem Gerät erneut verwendet werden. Hierzu wird der Abwasseranschluss „OUT“ (14) des Gerätes mit dem Schlauchanschluss Frischwasser (18) des Frischwasserkanisters verbunden. Der Abwasserkanister wird in diesem Fall nicht verwendet.

	HINWEIS
	<p><b>Gefahr der Verschmutzung des Dampfbeefeuchtungssystems. Beschädigung des Gerätes.</b></p> <ul style="list-style-type: none"> <li>➤ Stellen Sie sicher, dass das Abwasser NUR bei sauberem Innenraum des Gerätes wiederverwendet wird.</li> <li>➤ Führen Sie das Abwasser bei Verschmutzung / Kontamination des Geräte-Innenraums ins Abwasser ab oder verwenden Sie einen Abwasserkanister.</li> </ul>

	<p>Die BINDER GmbH übernimmt keine Verantwortung für die Wasserqualität beim Kunden, insbesondere bei Wiederverwendung des Abwassers. Für Probleme und Fehlfunktionen infolge der Wiederverwendung des Abwassers übernimmt die BINDER GmbH keine Haftung.</p>
---	---

**(1) Befestigung des Frischwasserkanisters (wenn gewünscht)**

Hängen Sie den Kanister mit Haltevorrichtung an den 4 Halterungen ein. Der Kanister kann links oder rechts angebracht werden.

**(2) Kabelverbindung des Frischwasserkanisters**

Stecken Sie den Stecker des Kabels in die Steckerbuchse (10) an der Geräterückwand wie in Kap. 19.9.1 beschrieben.

**(3) Schlauchverbindung**

Stecken Sie den Abwasserschlauch auf den Schlauchanschluss (18) des Frischwasserkanisters und sichern Sie ihn mit einer Schlauchschelle. Hierzu kann ein Teil des standardmäßig mitgelieferten Wasserschlauches verwendet werden.

Stecken Sie das freie Schlauchende auf den Abwasseranschluss „OUT“ (14) an der Geräterückwand und sichern Sie es mit einer Schlauchschelle.

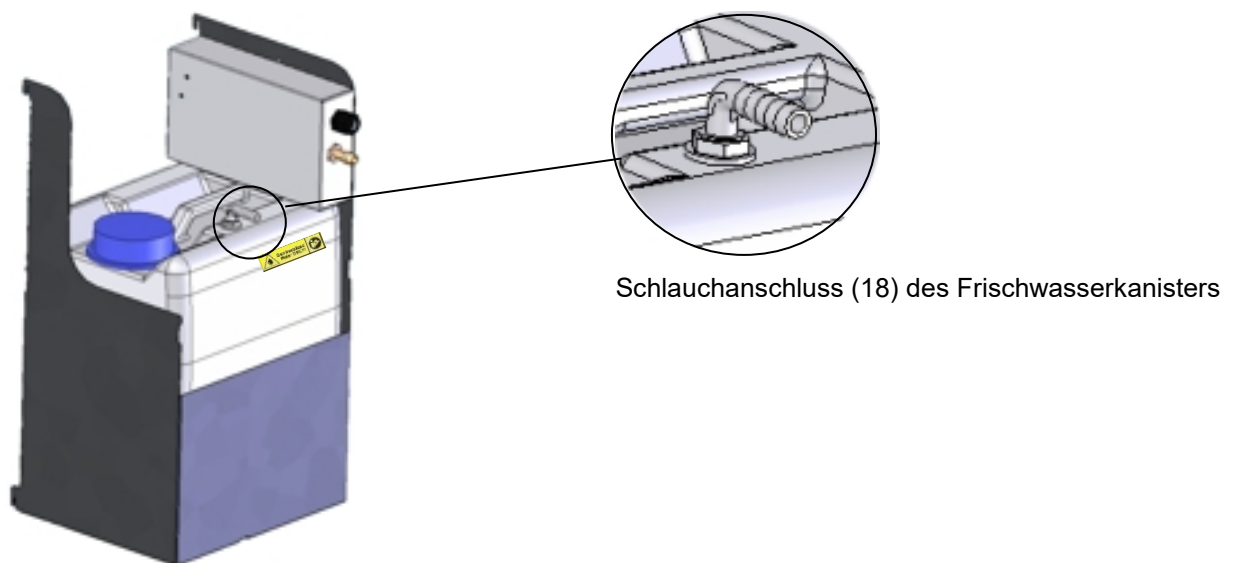

Schlauchanschluss (18) des Frischwasserkanisters

Abbildung 26: Frischwasserkanister (Option)

	<p>Einbringen einer Feuchtequelle in den Innenraum kann zu erhöhter Abwasserproduktion führen. Überprüfen Sie regelmäßig den Füllstand des Frischwasserkanisters.</p>
---	---

## 19.8 BINDER Pure Aqua Service (Option)





Das optional erhältliche Wasseraufbereitungssystem BINDER Pure Aqua Service (Einwegsystem) dient zur Aufbereitung von Leitungswasser. Die Lebensdauer hängt von der Wasserqualität und dem Wasserverbrauch ab. Die Messeinrichtung zur Beurteilung der Wasserqualität ist immer wieder verwendbar

	<p>Ausführliche Hinweise zu Funktion und Betrieb der Wasseraufbereitung BINDER Pure Aqua Service entnehmen Sie bitte der Betriebsanleitung, die BINDER Pure Aqua Service beiliegt.</p>
---	--

## 20. Reinigung und Dekontamination

Reinigen Sie das Gerät nach jeder Verwendung, um eventuelle Korrosionsschäden durch Inhaltsstoffe des Beschickungsgutes zu vermeiden.

Lassen Sie das Gerät nach allen Reinigungs- und Dekontaminationsmaßnahmen vor erneuter Inbetriebnahme vollständig trocknen.

	 <b>GEFAHR</b>	
	<p><b>Gefahr durch elektrischen Schlag durch Eindringen von Wasser ins Gerät. Tödlicher Stromschlag.</b></p>	
	<ul style="list-style-type: none"> <li>Ø Überschütten Sie die Innen- und Außenflächen des Gerätes NICHT mit Wasser oder Reinigungsmitteln.</li> <li>Ø Führen Sie KEINE Reinigungshilfsmittel (Lappen oder Bürsten) in Schlitze oder Öffnungen des Gerätes ein.</li> <li>➤ Schalten Sie vor Reinigungsarbeiten das Gerät am Hauptschalter aus und ziehen Sie den Netzstecker. Lassen Sie das Gerät auf Raumtemperatur abkühlen.</li> <li>➤ Trocknen Sie das Gerät vollständig vor erneuter Inbetriebnahme.</li> </ul>	

### 20.1 Reinigung

Machen Sie das Gerät vor der Reinigung spannungsfrei. Ziehen Sie den Netzstecker.

	<p>Halten Sie den Innenraum des Gerätes stets sauber. Entfernen Sie Rückstände des Beschickungsgutes gründlich.</p>
---	---

Wischen Sie die Oberflächen mit einem feuchten Lappen ab. Zusätzlich können folgende Reinigungsmittel verwendet werden:

<p>Außenflächen, Geräteinnenraum, Einschübe, Türdichtungen</p>	<p>Handelsübliche Reinigungsmittel ohne Säure und ohne Halogenide. Alkohollösungen. Wir empfehlen den Neutralreiniger Art. Nr. 1002-0016.</p>
<p>Instrumentenfeld</p>	<p>Handelsübliche Reinigungsmittel ohne Säure und ohne Halogenide. Wir empfehlen den Neutralreiniger Art. Nr. 1002-0016.</p>
<p>Verzinkte Scharnier- teile, Gehäuserück- wand</p>	<p>Handelsübliche Reinigungsmittel ohne Säure und ohne Halogenide Neutralreiniger NICHT auf verzinkten Flächen anwenden.</p>

Es dürfen keine Reinigungsmittel verwendet werden, die durch Reaktion mit Bestandteilen des Gerätes oder des Beschickungsgutes eine Gefährdung bewirken können. Bestehen Zweifel hinsichtlich der Eignung von Reinigungsmitteln, kontaktieren Sie bitte den BINDER Service.

	<p>Zur gründlichen Reinigung des Gerätes empfehlen wir den Neutralreiniger Art. Nr. 1002-0016.</p> <p>Für etwaige Korrosionsschäden nach Verwendung anderer Reinigungsmittel übernimmt die BINDER GmbH keine Haftung.</p> <p>Für etwaige Korrosionsschäden aufgrund nicht durchgeführter Reinigung des Gerätes übernimmt die BINDER GmbH keine Haftung.</p>
---	---

	<p style="text-align: center;"><b>HINWEIS</b></p> <p><b>Korrosionsgefahr durch Verwendung falscher Reinigungsmittel. Beschädigung des Gerätes.</b></p> <ul style="list-style-type: none"> <li>∅ Verwenden Sie KEINE Säure- oder Halogenidhaltigen Reinigungsmittel.</li> <li>∅ Wenden Sie den Neutralreiniger NICHT auf anderen Oberflächen an (z.B. verzinkte Scharnierteile, Gehäuserückwand)</li> </ul>
---	--

	<p>Führen Sie die Reinigung zum Schutz der Oberflächen Reinigung zügig durch. Entfernen Sie das Reinigungsmittel nach der Reinigung mit einem feuchten Lappen vollständig von den Oberflächen. Lassen Sie das Gerät trocknen.</p>
---	---



	<p>Seifenlauge kann Chloride enthalten und darf daher NICHT zur Reinigung verwendet werden.</p>
--	---

	<p>Achten Sie bei jeder Reinigung auf einen der Gefährdung angemessenen Personenschutz.</p>
---	---

Lassen Sie nach der Reinigung die Tür des Gerätes offenstehen oder entfernen Sie die Stopfen der Durchführungen.

	<p>Der Neutralreiniger kann bei Berührung mit der Haut und Verschlucken Gesundheitsschäden hervorrufen. Beachten Sie die Verwendungs- und Sicherheitshinweise auf der Flasche des Neutralreinigers.</p>
---	---

Empfohlene Schutzmaßnahmen: Benutzen Sie zum Schutz der Augen eine dichtschießende Schutzbrille. Tragen Sie Handschuhe. Geeignete Schutzhandschuhe bei Vollkontakt mit Medien: Butyl- oder Nitrilkautschuk, Durchbruchzeit: >480 Min.

	<p style="text-align: center;"> <b>VORSICHT</b></p> <p><b>Gefahr der Verätzung bei Berührung der Haut oder beim Verschlucken von Neutralreiniger.</b></p> <p><b>Haut- und Augenschäden. Umweltschäden.</b></p> <ul style="list-style-type: none"> <li>∅ Lassen Sie den Neutralreiniger NICHT in die Kanalisation gelangen.</li> <li>➤ Verhindern Sie das Verschlucken von Neutralreiniger. Halten Sie den Neutralreiniger von Nahrungsmitteln und Getränken fern.</li> <li>➤ Tragen Sie Schutzhandschuhe und Schutzbrille.</li> <li>➤ Vermeiden Sie Hautkontakt mit dem Neutralreiniger.</li> </ul>
---	--

## 20.2 Dekontamination / chemische Desinfektion

Der Betreiber muss sicherstellen, dass eine sachgerechte Dekontamination durchgeführt wird, wenn es zu einer Verunreinigung des Gerätes durch gefährdende Stoffe gekommen ist.

Machen Sie das Gerät vor der chemischen Dekontamination spannungsfrei. Ziehen Sie den Netzstecker.

Es dürfen keine Mittel zur Dekontamination verwendet werden, die durch Reaktion mit Bestandteilen des Gerätes oder des Beschickungsgutes eine Gefährdung bewirken können. Bestehen Zweifel hinsichtlich der Eignung von Dekontaminationsmitteln, kontaktieren Sie bitte den BINDER Service.

Geeignete Desinfektionsmittel:

Geräteinnenraum	Handelsübliche Flächendesinfektionsmittel ohne Säure und ohne Halogenide. Alkohollösungen. Wir empfehlen die Desinfektionssprühlösung Art. Nr. 1002-0022.
-----------------	---

	Zur chemischen Desinfektion empfehlen wir die Desinfektionssprühlösung Art. Nr. 1002-0022. Für etwaige Korrosionsschäden nach Verwendung anderer Dekontaminationsmittel übernimmt die BINDER GmbH keine Haftung.
---	---

	Achten Sie bei jeder Dekontamination / Desinfektion auf einen der Gefährdung angemessenen Personenschutz.
---	---

Bei Verunreinigung des Innenraums mit biologischen oder chemischen Gefahrenstoffen bestehen prinzipiell 2 mögliche Vorgehensweisen, je nach Art der Kontamination und des Beschickungsgutes:



(1) Geräteinnenraum mit geeignetem Desinfektionsmittel besprühen.

Das Gerät muss vor der Inbetriebnahme stets gut abtrocknen und vollständig auslüften, da sich bei der Desinfektion explosionsfähige Gase bilden können.

(2) Wenn nötig kann ein Techniker die Innenkesselteile ausbauen, um die Vorwärmekammer zu reinigen oder stark verschmutzte Innenkesselteile zu erneuern. Die Innenkesselteile können in einem Sterilisator oder Autoklaven sterilisiert werden.

	Die Desinfektionssprühlösung kann bei Augenkontakt Augenschäden durch Verätzung hervorrufen. Beachten Sie die auf den Flaschen angegebenen Gebrauchsanleitungen und Sicherheitshinweise für die Desinfektionssprühlösung.
---	---

Empfohlene Schutzmaßnahme: Benutzen Sie zum Schutz der Augen eine dichtschießende Schutzbrille.

	 <b>VORSICHT</b>
	<p><b>Gefahr der Verätzung bei Augenkontakt mit der Desinfektionssprühlösung.</b>  <b>Augenschäden. Umweltschäden.</b></p> <ul style="list-style-type: none"> <li>⊘ Lassen Sie die Desinfektionssprühlösung NICHT in die Kanalisation gelangen.</li> <li>➤ Tragen Sie eine Schutzbrille.</li> </ul>

	Nach Verwendung der Desinfektionssprühlösung lassen Sie das Gerät austrocknen und ausreichend durchlüften.
---	--

## 21. Wartung und Service, Fehlersuche, Reparatur / Instandsetzung, Prüfungen

### 21.1 Allgemeine Informationen, Personalqualifikation

- **Wartung**

Siehe Kap. 21.2.

- **Einfache Fehlersuche**

Zur Fehlersuche durch das Bedienpersonal dienen die Angaben in Kap. 21.3. Hierzu ist kein technischer Eingriff in das Gerät und kein Demontieren von Geräteteilen erforderlich.

Personalanforderungen siehe Kap. 1.1.

- **Detaillierte Fehlersuche**

Können Fehler durch die einfache Fehlersuche nicht identifiziert werden, so ist die weitere Fehlersuche durch den BINDER-Service oder von BINDER qualifizierte Servicepartner oder Techniker gemäß der Beschreibung im Servicemanual durchzuführen.

Personalanforderungen siehe Servicemanual

- **Reparatur / Instandsetzung**

Eine Instandsetzung des Gerätes darf durch den BINDER-Service oder von BINDER qualifizierte Servicepartner oder Techniker gemäß der Beschreibung im Servicemanual erfolgen.



Nach einer Instandsetzung muss das Gerät geprüft werden, bevor es wieder in Betrieb genommen wird.

- **Elektrische Prüfung**

Um die Gefahr eines elektrischen Schlags an der elektrischen Ausrüstung des Gerätes zu vermeiden, ist eine jährliche Wiederholprüfung sowie eine Prüfung vor Erstinbetriebnahme und vor Wiederinbetriebnahme nach Wartung oder Reparatur erforderlich. Diese Prüfung muss nach den Anforderungen der lokalen zuständigen Behörden. Wir empfehlen die Prüfung nach DIN VDE 0701-0702:2008 gemäß den Angaben im Servicemanual.

Personalanforderungen siehe Servicemanual

### 21.2 Wartungsintervalle, Service

 	 <b>GEFAHR</b>
<p><b>Gefahr durch elektrischen Schlag bei Wartungsarbeiten unter Spannung.</b>  <b>Tödlicher Stromschlag.</b></p> <ul style="list-style-type: none"> <li>Ø Das Gerät darf bei Betrieb oder Wartung NICHT nass werden.</li> <li>Ø Schrauben Sie die Rückwand des Gerätes NICHT ab.</li> <li>➤ Schalten Sie vor Wartungsarbeiten das Gerät am Hauptschalter aus und ziehen Sie den Netzstecker.</li> <li>➤ Stellen Sie sicher, dass allgemeine Wartungsarbeiten nur von Elektro-Fachkräften oder von BINDER autorisiertem Fachpersonal ausgeführt werden.</li> <li>➤ Stellen Sie sicher, dass Wartungsarbeiten des Kältesystems nur von Fachpersonal ausgeführt werden, das eine Ausbildung gemäß DIN EN 13313:2011 besitzt (z.B. Kälteanlagenbauer / Mechatroniker für Kältetechnik mit Sachkundebescheinigung gem. Verordnung (EU) 303/2008). Befolgen Sie die nationalen gesetzlichen Vorschriften.</li> </ul>	

Stellen Sie sicher, dass das Gerät mindestens einmal jährlich gewartet wird und dass die gesetzlichen Anforderungen hinsichtlich Qualifikation des Servicepersonals, Prüfungsumfang und Dokumentation eingehalten werden. Alle Arbeiten am Kältesystem (Reparaturen, Prüfungen) müssen dokumentiert werden.



	Sollte die Wartung durch nicht autorisierte Servicekräfte durchgeführt werden, erlischt der Gewährleistungsanspruch.
---	--

Führen Sie regelmäßige Wartungsarbeiten am Dampfbefeuchter mindestens einmal pro Jahr durch. Betriebsverhalten und Wartungsabstände des Befeuchters hängen von der vorhandenen Wasserqualität und von der zwischenzeitlich erzeugten Dampfmenge ab.

	Eine Reinigung der Verflüssiger mindestens 2-mal jährlich ist empfehlenswert. Diese darf nur von einem ausgebildeten Techniker vorgenommen werden.
---	--

	Wechseln Sie die Türdichtung nur im kalten Zustand. Andernfalls wird die Türdichtung beschädigt.
---	--

Bei Auftreten erhöhter Mengen von Staub in der Umgebungsluft muss der Verflüssiger-Lüfter mehrmals im Jahr gereinigt werden (absaugen oder durchblasen).

Wir empfehlen den Abschluss eines Wartungsvertrages. Nähere Informationen gibt Ihnen der BINDER Service:

BINDER Telefon-Hotline:	+49 (0) 7462 2005 555
BINDER Fax-Hotline:	+49 (0) 7462 2005 93555
BINDER Service-E-Mail:	customerservice@binder-world.com
BINDER Service Hotline USA:	+1 866 885 9794 oder +1 631 224 4340 x3 (in den USA gebührenfrei)
BINDER Service Hotline Asia Pacific:	+852 390 705 04 oder +852 39070503
BINDER Service Hotline Russland und GUS:	+7 495 988 15 16
BINDER Internet Homepage:	<a href="http://www.binder-world.com">http://www.binder-world.com</a>
BINDER Postanschrift:	BINDER GmbH, Postfach 102, D-78502 Tuttlingen

Internationale Kunden wenden sich bitte an Ihren lokalen BINDER Händler.

Nach 8760 Betriebsstunden oder 2 Jahren erscheint die folgende Meldung:

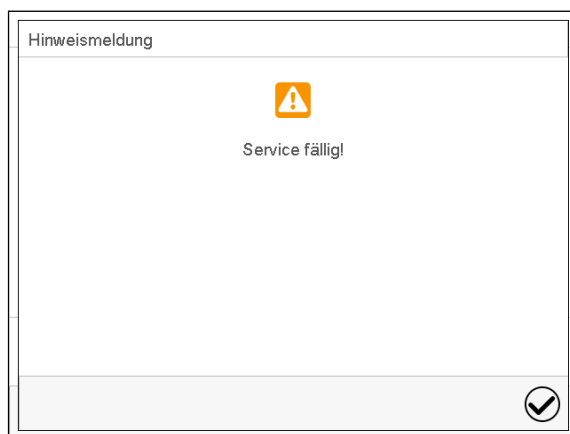

Nach Bestätigen mit der Taste **Bestätigen** erscheint sie alle zwei Wochen erneut, bis sie vom BINDER Service zurückgesetzt wird.

### 21.3 Problembehebung / Einfache Fehlersuche

Defekte oder Mängel gefährden die Betriebssicherheit des Gerätes und können zur Gefährdung oder zu einem Schaden von Geräten oder Personen führen. Nehmen Sie das Gerät bei Defekten oder Mängeln außer Betrieb und informieren Sie den BINDER Service. Wenn Sie nicht sicher sind, ob ein Defekt vorliegt, gehen Sie entsprechend der nachfolgenden Liste vor. Wenn Sie einen vorliegenden Fehler nicht eindeutig bestimmen können oder ein Defekt vorliegt, kontaktieren Sie bitte den BINDER Service.

	Reparaturen dürfen nur von Fachkräften durchgeführt werden, die von BINDER autorisiert sind. Instand gesetzte Geräte müssen dem von BINDER vorgegebenen Qualitätsstandard entsprechen.
---	--



Störung	Mögliche Ursache	Erforderliche Maßnahmen
<b>Allgemein</b>		
Gerät ohne Funktion.	Keine Stromversorgung.	Prüfen, ob der Netzstecker in der Steckdose ist. Prüfen, ob das Gerät am Hauptschalter eingeschaltet ist.
	Falsche Betriebsspannung.	Prüfen, ob an der Steckdose die korrekte Spannung anliegt (Kap. 4.4)
	Gerätesicherung hat angesprochen.	Gerätesicherung prüfen und ggf. tauschen. Bei erneutem Ansprechen BINDER-Service benachrichtigen.
	Regler defekt.	BINDER-Service benachrichtigen.
	Nenntemperatur durch Gerätedefekt wurde um ca. 10 °C überschritten. Übertemperaturschutzeinrichtung (Klasse 1) hat angesprochen.	
<b>Heizung</b>		
Gerät heizt permanent, Sollwert wird nicht eingehalten.	Halbleiterrelais defekt.	BINDER-Service benachrichtigen.
	Regler defekt.	
	Regler nicht justiert.	Regler kalibrieren und justieren
Gerät heizt nicht auf.	Pt 100 Sensor defekt.	BINDER-Service benachrichtigen.
	Heizung defekt.	
	Relais defekt.	
Kein Aufheizen des Innenraumes beim Einschalten des Gerätes. Überwachungsregler spricht an.	Innenraumtemperatur hat Überwachungsreglersollwert erreicht. Überwachungsregler zu niedrig eingestellt.	Alarm am Regler bestätigen. Einstellung des Temperatursollwertes prüfen. Ggf. geeigneten Überwachungsreglersollwert wählen (Kap. 12.2).
	Überwachungsregler defekt.	BINDER-Service benachrichtigen.
Mechanischer Thermostat Klasse 3.1 spricht an (bei Option TWW Klasse 3.3).	Eingestellte Grenztemperatur wurde erreicht.	Alarm am Regler bestätigen. Einstellung des Temperatursollwertes und des TWW Kl. 3.1 prüfen. Ggf. geeigneten Grenzwert wählen.
	Externer Wärmeeintrag zu hoch.	Wärmeeintrag reduzieren
	Regler defekt.	BINDER-Service benachrichtigen.
	Thermostat defekt.	
	Halbleiterrelais defekt.	
Mechanischer Thermostat Klasse 3.2 spricht an (bei Option TWW Klasse 3.3).	Eingestellte Grenztemperatur wurde erreicht.	Alarm am Regler bestätigen. Einstellung des Temperatursollwertes und des TWW Kl. 3.2 prüfen. Ggf. geeigneten Grenzwert wählen.
	Regler defekt.	BINDER-Service benachrichtigen.
	Thermostat defekt.	

Störung	Mögliche Ursache	Erforderliche Maßnahmen
<b>Kälteleistung</b>		
Keine oder zu geringe Kälteleistung.	Umgebungstemperatur > 25 °C (Kap. 3.4).	Kühleren Standort wählen.
	Kombination von Temperatur- und Feuchtwerten außerhalb des optimalen Bereichs (vgl. Klimadiagramm Kap. 17).	Kombination von Temperatur- und Feuchtwerten innerhalb des optimalen Bereichs wählen (Kap. 17).
	Kompressor nicht eingeschaltet.	BINDER-Service benachrichtigen.
	Defekte Magnetventile.	
	Kein oder zu wenig Kältemittel.	Wärmeeintrag reduzieren
Externer Wärmeeintrag zu hoch.		
<b>Feuchte</b>		
Feuchte-Schwankungen: Regelgenauigkeit von +/- 3 % r.F. wird nicht eingehalten.	Defekte Türdichtung.	Türdichtung wechseln
	Sehr häufige Türöffnung.	Zahl der Türöffnungen reduzieren
Feuchte-Schwankungen, dazu Temperaturschwankungen > 1 °C bei Sollwert ca. 3 °C > Umgebungstemperatur	Zu warmer Aufstellungsort.	Kühleren Standort wählen oder BINDER-Service benachrichtigen.
Keine oder zu wenig Entfeuchtung	Verstopfung eines Kapillarrohrs	BINDER-Service benachrichtigen.
	Zu wenig Kältemittel.	
	Feuchteregeleung ist ausgeschaltet.	Feuchteregeleung einschalten (Kap. 6.3, 7.3).
Eisbildung an den Verdampferplatten	Sollwert lange Zeit < Umgebungstemperatur.	Gerät abtauen (Kap. 18)
Kondensation an den Innenwänden	Kombination von Temperatur- und Feuchtwerten außerhalb des optimalen Bereichs (vgl. Klimadiagramm Kap. 17).	Kombination von Temperatur- und Feuchtwerten innerhalb des optimalen Bereichs (Kap. 17)
	Sollwert lange Zeit < Umgebungstemperatur, Eisbildung in der Vorwärmekammer.	Gerät abtauen (Kap. 18)
Schlechte räumliche Feuchte- und Temperaturverteilung	Lüfterdrehzahl reduziert	Lüfterdrehzahl auf 100% setzen.
<b>Regler</b>		
Keine Gerätefunktion (dunkler Bildschirm).	Standby des Displays aktiv.	Touchscreen drücken.
	Hauptschalter ausgeschaltet.	Hauptschalter (1) einschalten.
Menüfunktionen nicht verfügbar.	Menüfunktion nicht in der aktuellen Berechtigungsebene verfügbar.	Mit der erforderlichen höheren Berechtigung anmelden oder Freischaltcode für die gewünschte Funktion beim BINDER-Service anfragen (Kap. 13.6).
Kein Zugang zum Regler.	Passwort vergessen.	BINDER-Service benachrichtigen.
Linienschreiberdarstellung: Messwertspeicher gelöscht, Informationsverlust.	Neueinstellung des Speicherintervalls oder der Skalierung (Minimum und/oder Maximum) (Kap. 16.2).	Speicherintervall oder Skalierung nur dann ändern, wenn die bis dahin aufgezeichneten Daten nicht mehr benötigt werden.
Im Festwertbetrieb eingegebene Sollwerte werden nicht ausgeregelt.	Regler ist nicht im Festwertbetrieb.	In Festwertbetrieb wechseln.
	Feuchteregeleung ist ausgeschaltet.	Feuchteregeleung einschalten (Kap. 6.3, 7.3).
Programmsollwerte werden nicht ausgeregelt.	Regler ist nicht im Programmbetrieb oder Programmvorlaufzeit läuft.	Programm erneut starten. Ggf. Programmvorlaufzeit abwarten.

Störung	Mögliche Ursache	Erforderliche Maßnahmen
<b>Regler (Fortsetzung)</b>		
Programmlaufzeit länger als programmiert.	Programmierung von Toleranzen.	In der Sprungphase KEINE Toleranzgrenzen programmieren, um maximale Aufheiz-, Abkühl- oder Befeuchtungsgeschwindigkeit zu ermöglichen.
Programm hält den letzten Programmsollwert konstant trotz Einstellung „Rampe“.	Programmzeile in der Einstellung „Rampe“ ist unvollständig.	Bei der Programmierung mit der Einstellung „Rampe“ Endwert des gewünschten Zyklus durch Anhängen eines zusätzlichen Abschnitts mit mind. einer Sekunde Abschnittsdauer definieren
Rampen-Temperaturübergänge werden nur als Sprünge realisiert	Einstellung „Sprung“.	Einstellung „Rampe“ wählen.
Feuchte-Alarm bei Betrieb ohne Wasseranschluss.	Feuchteregelung ist eingeschaltet	Feuchteregelung ausschalten (Kap. 6.3)
Alarmzustand lässt sich durch Bestätigen des Alarms nicht löschen.	Die Alarmursache besteht weiterhin.	Alarmursache beheben. Bleibt der Alarmzustand weiterhin bestehen, BINDER-Service benachrichtigen.
Alarmmeldung „- - -“ oder „<-<-<“ oder „>>>“	Fühlerbruch zwischen Sensor und Regler, oder Pt 100 Sensor defekt.	BINDER-Service benachrichtigen.
	Kurzschluss.	
<b>Sonstiges</b>		
Beeinträchtigte Ventilfunktion der Schlauchplatzsicherung.	Kalkablagerungen.	Kalkablagerungen durch Einlegen in Essigwasser oder Zitronensäure entfernen (Kap. 4.3.4). Inspektion des Ventils durch einen Installateur.

## 21.4 Rücksendung eines Gerätes an die BINDER GmbH

Die Annahme von BINDER Geräten, die zur Reparatur oder aus anderen Gründen in das Werk der BINDER GmbH zurückgesendet werden, erfolgt ausschließlich nach Vorlage einer von uns erteilten sog. **Autorisationsnummer** (RMA-Nummer). Diese wird bei Eingang Ihrer fernmündlichen oder schriftlichen Reklamation vor Rücksendung(!) des BINDER-Gerätes an uns Ihnen zugeteilt. Die Autorisations-Nr. wird nach Erhalt folgender Angaben erteilt:

- Gerätetyp und Seriennummer
- Kaufdatum
- Name und Anschrift des Fachhändlers, bei dem Sie das Gerät erworben haben
- Art der Störung bzw. exakte Fehlerbeschreibung
- Ihre vollständige Adresse, ggf. Kontaktperson und Erreichbarkeit
- Aufstellungsort
- Ausgefüllte Kontaminations-Unbedenklichkeitsbescheinigung (Kap. 26) vorab per Fax

Die Autorisations-Nr. ist gut erkennbar auf der Originalverpackung anzubringen bzw. in den Lieferpapieren deutlich zu vermerken.



Ohne die Autorisations-Nr. wird Ihre Rücksendung aus Sicherheitsgründen nicht angenommen.

**Rücksendeadresse:** BINDER GmbH      Gänsäcker 16  
Abteilung Service      78502 Tuttlingen, Deutschland

## 22. Entsorgung

### 22.1 Entsorgung der Transportverpackung

Verpackungselement	Material	Entsorgung
Bänder zum Fixieren der Umverpackung auf Palette	Kunststoff	Kunststoff-Recycling
Holzkiste (Option) mit Metallschrauben	Nichtholz (IPPC-Standard)	Holz-Recycling
	Metall	Metallverwertung
Palette mit Schaumstoffpolsterung	Massivholz (IPPC-Standard)	Holz-Recycling
	PE Schaum	Kunststoff-Recycling
Umverpackung mit Metallklammern	Karton	Papier-Recycling
	Metall	Metallverwertung
Geräteabdeckung oben	Karton	Papier-Recycling
Kantenschutz	Styropor® oder PE Schaum	Kunststoff-Recycling
Türschutz, Schutz der Einschubgitter	PE Schaum	Kunststoff-Recycling
Tüte für Betriebsanleitung	PE-Folie	Kunststoff-Recycling
Luftpolsterfolie (Verpackung optionaler Zubehörteile)	PE-Folie	Kunststoff-Recycling

Falls Recycling nicht möglich ist, können alle Verpackungselemente auch im Restmüll (Hausmüll) entsorgt werden.

### 22.2 Außerbetriebnahme

- Schalten Sie das Gerät am Hauptschalter (1) aus und trennen Sie es vom Stromnetz (Netzstecker ziehen).
- Schließen Sie den Wasserhahn für die Frischwasserversorgung.
- Schalten Sie die Feuchteregelung aus (Kap. 6.3).
- Entfernen Sie die Wasseranschlüsse.
- Vorübergehende Außerbetriebnahme: Beachten Sie die Hinweise zur geeigneten Lagerung, Kap. 3.3.
- Endgültige Außerbetriebnahme: Entsorgen Sie das Gerät gemäß Kap. 22.3 bis 22.5.

### 22.3 Entsorgung des Gerätes in der Bundesrepublik Deutschland

BINDER-Geräte sind gemäß Anhang I der Richtlinie 2012/19/EU des Europäischen Parlaments und des Rates über Elektro- und Elektronik-Altgeräte (WEEE) als „Überwachungs- und Kontrollinstrumente für ausschließlich gewerbliche Nutzung“ (Kategorie 9) eingestuft und dürfen NICHT an öffentlichen Sammelstellen abgegeben werden.

Die Geräte tragen das Symbol (durchgestrichene Abfalltonne auf Rädern und Balken) zur Kennzeichnung von Elektro- und Elektronikgeräten, die nach dem 13. August 2005 in der EU in Verkehr gebracht wurden und gemäß Richtlinie 2012/19/EU und ElektroG getrennt zu entsorgen sind. Ein hoher Anteil der Materialien muss aus Umweltschutzgründen wiederverwertet werden.

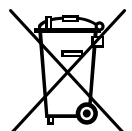

Lassen Sie nach Nutzungsbeendigung das Gerät gemäß dem Elektro- und Elektronikgerätesgesetz (ElektroG) vom 20.10.2015 (BGBl. I S. 1739) entsorgen oder kontaktieren Sie den BINDER Service, damit dieser die Rücknahme und Entsorgung des Gerätes gemäß dem Elektro- und Elektronikgerätesgesetz (ElektroG) vom 20.10.2015 (BGBl. I S. 1739) organisiert.

	<b>HINWEIS</b>
	<p><b>Gefahr des Verstoßes gegen geltendes Recht bei unsachgemäßer Entsorgung. Nichteinhaltung des geltenden Rechts.</b></p> <ul style="list-style-type: none"> <li>Ø Geben Sie BINDER-Geräte NICHT an öffentlichen Sammelstellen ab.</li> <li>➤ Lassen Sie das Gerät fachgerecht bei einem Recyclingunternehmen entsorgen, das nach Elektro- und Elektronikgerätegesetz - ElektroG (vom 20.10.2015 (BGBl. I S. 1739) zertifiziert ist</li> <li style="padding-left: 20px;"><i>oder</i></li> <li>➤ Beauftragen Sie den BINDER Service mit der Entsorgung. Es gelten die beim Kauf des Gerätes gültigen Allgemeinen Geschäftsbedingungen (AGB) der BINDER GmbH.</li> </ul>

BINDER Altgeräte werden bei Wiederverwertung nach Richtlinie 2012/19/EU von zertifizierten Unternehmen in sortenreine Stoffe zerlegt. Um Gesundheitsgefahren für die Mitarbeiter der Entsorgungsunternehmen auszuschließen, müssen die Geräte frei von giftigem, infektiösem oder radioaktivem Material sein.

	<p>Der Nutzer des Gerätes trägt die Verantwortung, dass das Gerät vor Übergabe an einen Entsorgungsbetrieb frei von giftigem, infektiösem oder radioaktivem Material ist.</p> <ul style="list-style-type: none"> <li>• Reinigen Sie das Gerät vor Entsorgung von allen eingebrachten und anhaftenden Giftstoffen.</li> <li>• Desinfizieren Sie das Gerät vor Entsorgung von allen Infektionsquellen. Beachten Sie, dass sich Infektionsquellen ggf. nicht nur im Innenkessel des Gerätes befinden können.</li> <li>• Lässt sich das Gerät nicht sicher von Giftstoffen und Infektionsquellen befreien, entsorgen Sie es gemäß den nationalen Vorschriften als Sondermüll.</li> <li>• Füllen Sie die Unbedenklichkeitsbescheinigung (Kap. 26) aus und legen Sie diese dem Gerät bei.</li> </ul>
---	--

 	 <b>WARNUNG</b>
	<p><b>Vergiftungs- oder Infektionsgefahr durch Verunreinigung des Gerätes mit giftigem, infektiösem oder radioaktivem Material. Gesundheitsschäden.</b></p> <ul style="list-style-type: none"> <li>Ø Führen Sie Geräte mit anhaftenden Giftstoffen oder Infektionsquellen NIEMALS der Wiederverwertung nach Richtlinie 2012/19/EU zu.</li> <li>➤ Befreien Sie das Gerät vor Entsorgung von anhaftenden Giftstoffen oder Infektionsquellen.</li> <li>➤ Entsorgen Sie Geräte mit nicht zu beseitigenden Giftstoffen oder Infektionsquellen gemäß nationalen Vorschriften als Sondermüll.</li> </ul>

Das verwendete Kältemittel R 134A (1,1,1,2-Tetrafluorethan) ist bei Umgebungsdruck nicht brennbar. Es darf nicht in die Umwelt gelangen. In Europa ist die Rückgewinnung des Kältemittels R 134A (GWP 1300) vorgeschrieben (Angaben gemäß Verordnung 842/2006/EG). Stellen Sie sicher, dass die geltenden gesetzlichen Anforderungen hinsichtlich Qualifikation des Personals, Entsorgung und Dokumentation eingehalten werden.

Sie sind zur Rückgabe gebrauchter Batterien als Endnutzer gesetzlich verpflichtet. Alte Batterien und Akkus dürfen nicht über den Hausmüll entsorgt werden. Sie können unentgeltlich bei den öffentlichen Sammelstellen der Gemeinde und überall dort abgegeben werden, wo Batterien und Akkus der betreffenden Art verkauft werden.

## 22.4 Entsorgung des Gerätes in EU-Staaten außer der Bundesrepublik Deutschland

BINDER-Geräte sind gemäß Anhang I der Richtlinie 2012/19/EU des Europäischen Parlaments und des Rates über Elektro- und Elektronik-Altgeräte (WEEE) als „Überwachungs- und Kontrollinstrumente“ (Kategorie 9) für ausschließlich gewerbliche Nutzung eingestuft und dürfen NICHT an öffentlichen Sammelstellen abgegeben werden.

Die Geräte tragen das Symbol (durchgestrichene Abfalltonne auf Rädern und Balken) zur Kennzeichnung von Elektro- und Elektronikgeräten, die nach dem 13. August 2005 in der EU in Verkehr gebracht wurden und gemäß Richtlinie 2012/19/EU getrennt zu entsorgen sind.

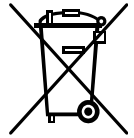



Benachrichtigen Sie nach Nutzungsbeendigung den Händler, bei dem Sie das Gerät gekauft haben, damit dieser gemäß Richtlinie 2012/19/EU das Gerät zurücknimmt und entsorgt.

	<b>HINWEIS</b>
	<p><b>Gefahr des Verstoßes gegen geltendes Recht bei unsachgemäßer Entsorgung. Nichteinhaltung des geltenden Rechts.</b></p> <ul style="list-style-type: none"> <li>⊘ Geben Sie BINDER-Geräte NICHT an öffentlichen Sammelstellen ab.</li> <li>➤ Lassen Sie das Gerät fachgerecht bei einem Recyclingunternehmen entsorgen, das gemäß nationaler Umsetzung der Richtlinie 2012/19/EU zertifiziert ist <i>oder</i></li> <li>➤ Beauftragen Sie den Händler, bei dem das Gerät gekauft wurde, mit der Entsorgung. Es gelten die beim Kauf des Gerätes mit dem Händler geschlossenen Vereinbarungen (z.B. dessen AGB).</li> <li>➤ Sollte Ihr Händler nicht in der Lage sein, das Gerät zurückzunehmen und zu entsorgen, benachrichtigen Sie bitte den BINDER-Service.</li> </ul>

BINDER Altgeräte werden bei Wiederverwertung nach Richtlinie 2012/19/EU von zertifizierten Unternehmen in sortenreine Stoffe zerlegt. Um Gesundheitsgefahren für die Mitarbeiter der Entsorgungsunternehmen auszuschließen, müssen die Geräte frei von giftigem, infektiösem oder radioaktivem Material sein.

	<p>Der Nutzer des Gerätes trägt die Verantwortung, dass das Gerät vor Übergabe an einen Entsorgungsbetrieb frei von giftigem, infektiösem oder radioaktivem Material ist.</p> <ul style="list-style-type: none"> <li>• Reinigen Sie das Gerät vor Entsorgung von allen eingebrachten und anhaftenden Giftstoffen.</li> <li>• Desinfizieren Sie das Gerät vor Entsorgung von allen Infektionsquellen. Beachten Sie, dass sich Infektionsquellen ggf. nicht nur im Innenkessel des Gerätes befinden können.</li> <li>• Lässt sich das Gerät nicht sicher von Giftstoffen und Infektionsquellen befreien, entsorgen Sie es gemäß den nationalen Vorschriften als Sondermüll.</li> <li>• Füllen Sie die Unbedenklichkeitsbescheinigung (Kap. 26) aus und legen Sie diese dem Gerät bei.</li> </ul>
---	--



 	 <b>WARNUNG</b>
	<p><b>Vergiftungs- oder Infektionsgefahr durch Verunreinigung des Gerätes mit giftigem, infektiösem oder radioaktivem Material. Gesundheitsschäden.</b></p> <ul style="list-style-type: none"> <li>⊘ Führen Sie Geräte mit anhaftenden Giftstoffen oder Infektionsquellen NIEMALS der Wiederverwertung nach Richtlinie 2012/19/EU zu.</li> <li>➤ Befreien Sie das Gerät vor Entsorgung von anhaftenden Giftstoffen oder Infektionsquellen.</li> <li>➤ Entsorgen Sie Geräte mit nicht zu beseitigenden Giftstoffen oder Infektionsquellen gemäß nationalen Vorschriften als Sondermüll.</li> </ul>



Das verwendete Kältemittel R 134A (1,1,1,2-Tetrafluorethan) ist bei Umgebungsdruck nicht brennbar. Es darf nicht in die Umwelt gelangen. In Europa ist die Rückgewinnung des Kältemittels R 134A (GWP 1300) vorgeschrieben (Angaben gemäß Verordnung 842/2006/EG). Stellen Sie sicher, dass die geltenden gesetzlichen Anforderungen hinsichtlich Qualifikation des Personals, Entsorgung und Dokumentation eingehalten werden.

Die Entsorgung von Batterien innerhalb der EU muss gemäß den aktuellen EU-Richtlinien sowie gemäß nationalen, regionalen und kommunalen Umweltschutzbestimmungen vorgenommen werden.

## 22.5 Entsorgung des Gerätes in Nicht-EU-Staaten

 	<p style="text-align: center;"><b>HINWEIS</b></p> <p><b>Gefahr des Verstoßes gegen geltendes Recht bei unsachgemäßer Entsorgung. Nichteinhaltung des geltenden Rechts. Umweltschäden.</b></p> <ul style="list-style-type: none"> <li>➤ Zur endgültigen Außerbetriebnahme und Entsorgung des Gerätes kontaktieren Sie bitte den BINDER Service.</li> <li>➤ Beachten Sie bei der Entsorgung zum Schutz der Umwelt die einschlägigen öffentlich-rechtlichen Entsorgungsbestimmungen.</li> </ul>
---	--

Die Hauptplatine des Gerätes enthält eine Lithium-Batterie. Gebrauchte Batterien müssen fachgerecht entsorgt werden. Bitte stellen Sie eine Entsorgung der Batterie nach den in Ihrem Land geltenden Vorschriften sicher.

Das verwendete Kältemittel R 134A (1,1,1,2-Tetrafluorethan) ist bei Umgebungsdruck nicht brennbar. Es darf nicht in die Umwelt gelangen. In Europa ist die Rückgewinnung des Kältemittels R 134A (GWP 1300) vorgeschrieben (Angaben gemäß Verordnung 842/2006/EG). Stellen Sie sicher, dass die geltenden gesetzlichen Anforderungen hinsichtlich Qualifikation des Personals, Entsorgung und Dokumentation eingehalten werden.

## 23. Technische Beschreibung

### 23.1 Werksseitige Kalibrierung und Justierung

Dieses Gerät wurde werksseitig kalibriert und justiert. Kalibrierung und Justierung werden im BINDER QM-System nach DIN EN ISO 9001 (zertifiziert seit Dezember 1996 durch TÜV CERT) durch standardisierte Prüfanweisungen beschrieben und entsprechend durchgeführt. Die verwendeten Prüfmittel unterliegen der ebenfalls im BINDER QM-System nach DIN EN ISO 9001 beschriebenen Prüfmittelüberwachung und werden regelmäßig auf ein DKD-Normal kalibriert und überprüft.

	<p>Wiederholte Kalibrierungen werden in Abständen von 12 Monaten empfohlen.</p>
---	---

### 23.2 Überstromschutz

Die Geräte sind mit einer internen Sicherung ausgestattet, die nicht von außen zugänglich ist. Falls diese Sicherung auslöst, benachrichtigen Sie eine Elektrofachkraft oder den BINDER Service.

### 23.3 Definition Nutzraum

Der abgebildete Nutzraum ergibt sich wie folgt:

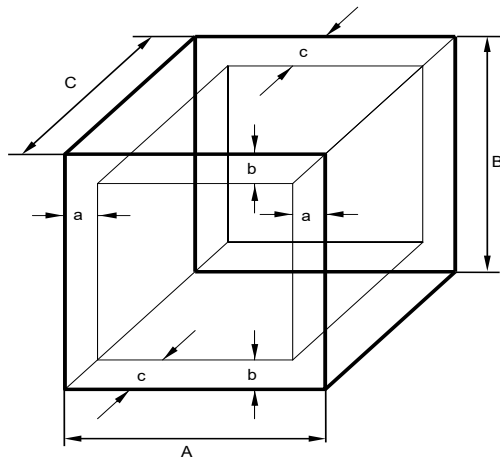

A, B, C = Innenabmessungen (B, H, T)  
a, b, c = Wandabstände

$$a = 0,1 \cdot A$$

$$b = 0,1 \cdot B$$

$$c = 0,1 \cdot C$$

$$V_{\text{NUTZ}} = (A - 2 \cdot a) \cdot (B - 2 \cdot b) \cdot (C - 2 \cdot c)$$

Abbildung 27: Nutzraumbestimmung

Die technischen Daten beziehen sich auf den so definierten Nutzraum.



Platzieren Sie Beschickungsgut NICHT außerhalb des so definierten Nutzraumes.  
Füllen Sie den Nutzraum NICHT mehr als zur Hälfte, um ausreichende Luftzirkulation in der Kammer zu gewährleisten.  
Separieren Sie den Nutzraum NICHT mit großflächigen Beschickungsgut.  
Platzieren Sie die zu prüfenden Güter NICHT direkt nebeneinander, sondern mit etwas Abstand für die Zirkulation zwischen den Gütern, um eine homogene Verteilung von Temperatur und Feuchte zu gewährleisten.

### 23.4 Technische Daten KBF / KBF-UL

Gerätegröße		115	240	720	1020
<b>Außenabmessungen</b>					
Breite netto	mm	880	925	1250	1250
Höhe brutto (inklusive Füße / Rollen)	mm	1050	1460	1925	1925
Tiefe netto	mm	650	800	890	1145
Tiefe brutto (inklusive Türgriff, I-Dreieck, Anschluss und 30mm für Kabel)	mm	730	880	970	1230
Wandabstand hinten (mindestens) (Abstandshalter)	mm	100	100	100	100
Wandabstand seitlich (mindestens)	mm	160	160	160	160
<b>Türen</b>					
Anzahl der Türen		1	1	2	2
Anzahl der inneren Glastüren		1	1	2	2
<b>Innenabmessungen</b>					
Breite	mm	600	650	973	973
Höhe	mm	483	785	1250	1250
Tiefe	mm	351	485	576	836
Innenraum Volumen	l	102	247	700	1020
Dampfraum Volumen	l	156	348	918	1280
<b>Einschübe</b>					
Anzahl Einschübe, Serie		2	2	2	2
Anzahl Einschübe, max.		5	9	15	15
Maximale Belastung pro Einschub	kg	30	30	45	45
Zulässige Gesamtbelastung	kg	100	100	150	150



Gerätegröße			115	240	720	1020
<b>Gewicht</b>						
Gewicht (leer)		kg	129	184	309	365
<b>Leistungsdaten im Temperaturbetrieb (ohne Feuchte)</b>						
Temperaturbereich		°C	0 bis +70	0 bis +70	0 bis +70	0 bis +70
Zeitliche Temperaturabweichung		+/- K	0,1	0,1	0,1	0,5
Räumliche Temperaturabweichung	bei 25 °C	+/- K	0,2	0,2	0,2	0,2
	bei 40 °C	+/- K	0,2	0,2	0,2	0,2
Max. Wärmekompensation bei 40 °C		W	200	300	600	600
<b>Leistungsdaten im Klimabetrieb (mit Feuchte)</b>						
Temperaturbereich		°C	+10 bis +70	+10 bis +70	+10 bis +70	+10 bis +70
Zeitliche Temperaturabweichung	bei 25 °C / 60 % r.F.	+/- K	0,1	0,1	0,1	0,1
	bei 40 °C / 75 % r.F.	+/- K	0,1	0,1	0,1	0,1
Räumliche Temperaturabweichung	bei 25 °C / 60 % r.F.	+/- K	0,2	0,3	0,2	0,2
	bei 40 °C / 75 % r.F.	+/- K	0,2	0,3	0,2	0,2
<b>Leistungsdaten im Klimabetrieb (mit Feuchte)</b>						
Feuchtebereich		% r.F.	10 bis 80	10 bis 80	10 bis 80	10 bis 80
Zeitliche Abweichung der Feuchte	bei 25 °C / 60 % r.F.	+/- %r.F.	≤ 2	1,5	1,5	≤ 1,5
	bei 40 °C / 75 % r.F.	+/- %r.F.	≤ 2	1,5	1,5	≤ 1,5
Erholzeit nach 30 sec. Türöffnung	bei 25 °C / 60 % r.F.	Min.	6	5	16	11
	bei 40 °C / 75 % r.F.	Min.	7	11	17	12
<b>Elektrische Daten</b> (Modellvarianten KBF115-230V, KBF240-230V, KBF720-230V, KBF1020-230V)						
Gehäuse-Schutzart nach EN 60529		IP	20	20	20	20
Nennspannung (+/-10%)	bei 50 Hz Netzfrequenz	V	200-230	200-230	200-230	200-230
	bei 60 Hz Netzfrequenz	V	200-230	200-230	200-230	200-230
Stromart			1N~	1N~	1N~	1N~
Netzstecker			Schutzkontaktstecker			
Nennleistung		kW	2,00	2,10	3,10	3,10
Überspannungskategorie nach IEC 61010-1			II	II	II	II
Verschmutzungsgrad nach IEC 61010-1			2	2	2	2
Leitungsschutzschalter Kategorie B 2-polig		A	16	16	16	16
<b>Abweichende elektrische Daten KBF-UL für USA und Kanada</b> (Modellvarianten KBF115UL-240V, KBF240UL-240V, KBF720UL-240V, KBF1020UL-240V)						
Nennspannung (+/-10%)	bei 50 Hz Netzfrequenz	V	200-240	200-240	200-240	200-240
	bei 60 Hz Netzfrequenz	V	200-240	200-240	200-240	200-240
Stromart			2~	2~	2~	2~
Netzstecker		NEMA	6-20P	6-20P	6-20P	6-20P
<b>Umweltrelevante Daten</b>						
Geräuschpegel (Mittelwert)		dB (A)	52	52	53	56
Energieverbrauch bei 40 °C / 75 % r.F.		Wh/h	470	650	620	650
Füllmenge Kältemittel R 134A (GWP 1300)		kg	0,180	0,170	0,380	0,410

Sämtliche technischen Daten gelten ausschließlich für unbeladene Geräte in Standardausführung bei einer Umgebungstemperatur von +22 °C +/- 3 °C und einer Netzspannungsschwankung von +/-10%. Die technischen Daten sind nach BINDER Werksnorm Teil 2:2015 und DIN 12880:2007 ermittelt.

**Alle Angaben sind für Seriengeräte typische Mittelwerte. Technische Änderungen sind vorbehalten.**



Bei voller Auslastung des Gerätes sind je nach Beladung Abweichungen zu den angegebenen Aufheiz- und Abkühlgeschwindigkeiten möglich.



Einbringen einer Feuchtequelle in den Innenraum beeinflusst den minimalen Feuchtebereich.

## 23.5 Technische Daten KMF

Gerätegröße		115	240	720
<b>Außenabmessungen</b>				
Breite netto	mm	880	925	1250
Höhe brutto (inklusive Füße / Rollen)	mm	1050	1460	1925
Tiefe netto	mm	650	800	890
Tiefe brutto (inklusive Türgriff, I-Dreieck, Anschluss und 30mm für Kabel)	mm	730	880	970
Wandabstand hinten (mindestens) (Abstandshalter)	mm	100	100	100
Wandabstand seitlich (mindestens)	mm	160	160	160
<b>Türen</b>				
Anzahl der Türen		1	1	2
Anzahl der inneren Glastüren		1	1	2
<b>Innenabmessungen</b>				
Breite	mm	600	650	973
Höhe	mm	483	785	1250
Tiefe	mm	351	485	576
Innenraum Volumen	l	102	247	700
Dampfraum Volumen	l	156	348	918
<b>Einschübe</b>				
Anzahl Einschübe, Serie		1	1	1
Anzahl Einschübe, max.		5	9	15
Maximale Belastung pro Einschub	kg	30	30	45
Zulässige Gesamtbelastung	kg	100	100	150
<b>Gewicht</b>				
Gewicht (leer)	kg	127	179	295
<b>Leistungsdaten im Temperaturbetrieb (ohne Feuchte)</b>				
Temperaturbereich	°C	-10 bis +100	-10 bis +100	-10 bis +100
Mittlere Aufheizgeschwindigkeit nach IEC 60068-3-5	K/min.	1,3	0,8	0,7
Mittlere Abkühlgeschwindigkeit nach IEC 60068-3-5	K/min.	0,5	0,4	0,4
Aufheizzeit von -10 °C auf +100 °C	Min.	85	140	155
Abkühlzeit von +100 °C auf -10 °C	Min.	240	360	350
Max. Wärmekompensation bei 25 °C	W	150	200	450
<b>Leistungsdaten im Klimabetrieb (mit Feuchte)</b>				
Temperaturbereich	°C	+10 bis +90	+10 bis +90	+10 bis +90
Zeitliche Temperaturabweichung *)	+/- K	0,1 bis 0,3	0,1 bis 0,3	0,1 bis 0,5
Räumliche Temperaturabweichung *)	+/- K	0,2 bis 1,0	0,1 bis 1,0	0,1 bis 1,0
Feuchtebereich	% r.F.	10 bis 98	10 bis 98	10 bis 98
Zeitliche Abweichung der Feuchte *)	+/- %r.F.	≤ 2,5	≤ 2	≤ 2
Taupunkttemperaturbereich	°C	+5 bis +90	+5 bis +90	+5 bis +90

Gerätegröße		115	240	720	
<b>Elektrische Daten</b> (Modellvarianten KMF115-230V, KMF240-230V, KMF720-230V)					
Gehäuse-Schutzart nach EN 60529		IP	20	20	20
Nennspannung (+/-10%)	bei 50 Hz Netzfrequenz	V	200-230	200-230	200-230
	bei 60 Hz Netzfrequenz	V	200-230	200-230	200-230
Stromart			1N~	1N~	1N~
Netzstecker			Schutzkontaktstecker		
Nennleistung		kW	2,00	2,10	3,10
Überspannungskategorie nach IEC 61010-1			II	II	II
Verschmutzungsgrad nach IEC 61010-1			2	2	2
Leitungsschutzschalter Kategorie B 2-polig		A	16	16	16
<b>Abweichende elektrische Daten KMF für USA und Kanada</b> (Modellvarianten KMF115-240V, KMF240-240V, KMF720-240V)					
Nennspannung (+/-10%)	bei 50 Hz Netzfrequenz	V	200-240	200-240	200-240
	bei 60 Hz Netzfrequenz	V	200-240	200-240	200-240
Stromart			2~	2~	2~
Netzstecker		NEMA	6-20P	6-20P	6-20P
<b>Umweltrelevante Daten</b>					
Geräuschpegel (Mittelwert)		dB (A)	52	52	56
Energieverbrauch bei 85 °C / 85 % r.F.		Wh/h	570	570	900
Füllmenge Kältemittel R 134A (GWP 1300)		kg	0,180	0,240	0,430

\*) abhängig vom Sollwert

Sämtliche technischen Daten gelten ausschließlich für unbeladene Geräte in Standardausführung bei einer Umgebungstemperatur von +22 °C +/- 3 °C und einer Netzspannungsschwankung von +/-10%. Die technischen Daten sind nach BINDER Werksnorm Teil 2:2015 und DIN 12880:2007 ermittelt.

**Alle Angaben sind für Seriengeräte typische Mittelwerte. Technische Änderungen sind vorbehalten.**



Bei einem Sollwert < 0 °C verringert sich die Kühlleistung aufgrund des Eiszuwachses auf den Verdampfern. Daher muss das Gerät regelmäßig abgetaut werden, z.B. 1x pro Woche.



Bei voller Auslastung des Gerätes sind je nach Beladung Abweichungen zu den angegebenen Aufheiz- und Abkühlgeschwindigkeiten möglich.



Einbringen einer Feuchtequelle in den Innenraum beeinflusst den minimalen Feuchtebereich.

## 23.6 Ausstattung und Optionen (Auszug)



Das Gerät darf nur mit Original-Zubehör von BINDER oder mit von BINDER freigegebenem Zubehör anderer Anbieter betrieben werden. Der Benutzer trägt das Risiko bei Verwendung von nicht freigegebenem Zubehör.

<b>Standardausstattung</b>
Mikroprozessor-Bildschirmprogrammregler mit Zweikanaltechnologie Temperatur und Feuchte
Ethernet Schnittstelle zur Computerkommunikation
Temperaturwählwächter Kl. 3.1 gemäß DIN 12880:2007
Innere Glastür mit Dichtung
DCT™-Kühlsystem mit Kältemittel R134a
Mikroprozessor geregeltes Be- und Entfeuchtungssystem *) (Feuchtebereich siehe Klimadiagramme)
Größe 240, 720 und 1020: 4 Rollräder (2 mit Feststellbremsen)
1 (KMF) bzw. 2 (KBF / KBF-UL) Einschubgitter Edelstahl
Durchführung 30 mm mit Silikonstopfen

\*) Für die Installation des Be- und Entfeuchtungssystems ist ein Wasserzulauf (1 bar bis 10 bar) erforderlich (Kap. 4.3). Ist kein geeigneter Haus-Wasseranschluss vorhanden, kann die Wasserversorgung manuell über Befüllung eines Frischwasserkanisters (Option, Kap. 19.9) erfolgen. Außerdem ist ein Wasserablauf in maximal 3 m Entfernung und in maximal 1m Höhe erforderlich (Kap. 4.2).

<b>Optionen / Zubehör</b>
Einschubgitter Edelstahl
Gelochtes Einschublech, Edelstahl
KBF / KBF-UL: Stabiles Einschublech mit zusätzlicher Befestigung für Schüttlerantrieb
Verstärktes Einschubgitter mit Gittersicherungen
Gittersicherungen (4 Stück)
KMF: Verstärkter Innenkessel mit 2 verstärkten Einschüben
Temperaturwählwächter Kl. 3.3 gemäß DIN 12880
Potenzialfreie Alarmausgänge für Temperatur u. Feuchte mit DIN-Buchse 6-polig
Abschließbare Tür
Durchführungen 30 mm, 50 mm oder 100 mm mit Silikonstopfen
Analogausgänge für Temperatur und Feuchte 4-20mA mit DIN-Buchse (6-polig), inklusive DIN-Stecker
Objekttemperaturanzeige mit flexiblem Pt 100 Temperatursensor
Kommunikationsschnittstelle RS485
BINDER Data Logger Kit für Temperatur / Feuchte: TH 70 für KBF / KBF-UL / TH 100 für KMF (Gerätewerte) oder TH 70/70 für KBF / KBF-UL / TH 100/70 für KMF (Gerätewerte und Umgebungswerte)
Externer Frischwasserkanister und Abwasserkanister (je 20l)
BINDER Pure Aqua Service
Kartusche für BINDER Pure Aqua Service
Sicherheitskit für Wasseranschluss mit Rückflussverhinderer und Schlauchplatzsicherung, fertig montiertes Set (BINDER Individual)
KBF: Spannungswandler für Betrieb mit 115 V
Kalibrierung Temperatur und Feuchte inklusive Zertifikat
Räumliche Temperatur- und Feuchtemessung inklusive Zertifikat
Qualifizierungsordner

## 23.7 Ersatzteile und Zubehör (Auszug)



Die BINDER GmbH ist nur dann verantwortlich für die sicherheitstechnischen Eigenschaften des Gerätes, wenn Instandhaltung und Instandsetzung durch Elektro-Fachkräfte oder von BINDER autorisiertem Fachpersonal ausgeführt werden und wenn Bauteile, die die Sicherheit des Gerätes beeinflussen, bei Ausfall durch Original-Ersatzteile ersetzt werden. Der Benutzer trägt das Risiko bei Verwendung von nicht freigegebenem Zubehör.

Gerätegröße	115	240	720	1020
Beschreibung	Art. Nr.			
Einschubgitter aus Edelstahl	6004-0112	6004-0101	6004-0106	6004-0143
Gelochtes Einschublech, Edelstahl	6004-0115	6004-0040	8009-0486	8009-0792
Verstärktes Einschubgitter mit Gittersicherungen	8012-0700	8012-0638	8012-0674	8012-0968
Gittersicherungen (4 Stück)	8012-0620	8012-0620	8012-0620	8012-0620
Glastürdichtung	6005-0204	6005-0149	6005-0198	6005-0198
Türdichtung Silikon (Kessel)	6005-0207	6005-0147	6005-0196	6005-0196
Türdichtung Silikon (Außentür)	6005-0203	6005-0161	6005-0197	6005-0197
Zwischentürdichtung Silikon	----	---	6005-0192	6005-0250

Beschreibung	Art. Nr.
Stopfen Silikondurchführung d30	6016-0035
Externer Frischwasserkanister und Abwasserkanister (je 20l)	8012-0643
BINDER Pure Aqua Service	8012-0759
Kartusche für BINDER Pure Aqua Service	6011-0165
Sicherheitskit für Wasseranschluss mit Rückflussverhinderer und Schlauchplatzsicherung	BINDER Individual
Spannungswandler für Betrieb mit 115 V (für KBF)	8009-0821
Data Logger Kit TH 70	8012-0716
Data Logger Kit TH 70/70	8012-0717
Data Logger Kit TH 100	8012-0718
Data Logger Kit TH 100/70	8012-0719
Neutralreiniger 1 kg	1002-0016

Validierservice	Art. Nr.
Qualifizierungsordner IQ-OQ (gedruckte Version)	7007-0002
Qualifizierungsordner IQ-OQ (digitale Version)	7057-0002
Qualifizierungsordner IQ-OQ-PQ (gedruckte Version)	7007-0006
Qualifizierungsordner IQ-OQ-PQ (digitale Version)	7057-0006
Durchführung der IQ-OQ	DL420300
Durchführung der IQ-OQ-PQ	DL440500

Kalibrierservice	Art. Nr.
Kalibrierung Temperatur und Feuchte inklusive Zertifikat (1 Messpunkt)	DL300301
Räumliche Temperatur- und Feuchtemessung inklusive Zertifikat (9 Messpunkte Temperatur, 1 Messpunkt Feuchte)	DL300309
Räumliche Temperatur- und Feuchtemessung inklusive Zertifikat (18 Messpunkte Temperatur, 1 Messpunkt Feuchte)	DL300318
Räumliche Temperatur- und Feuchtemessung inklusive Zertifikat (27 Messpunkte Temperatur, 1 Messpunkt Feuchte)	DL300327

Für Informationen zu hier nicht aufgeführten Bauteilen kontaktieren Sie bitte den BINDER-Service.

### 23.8 Geräteabmessungen Größe 115

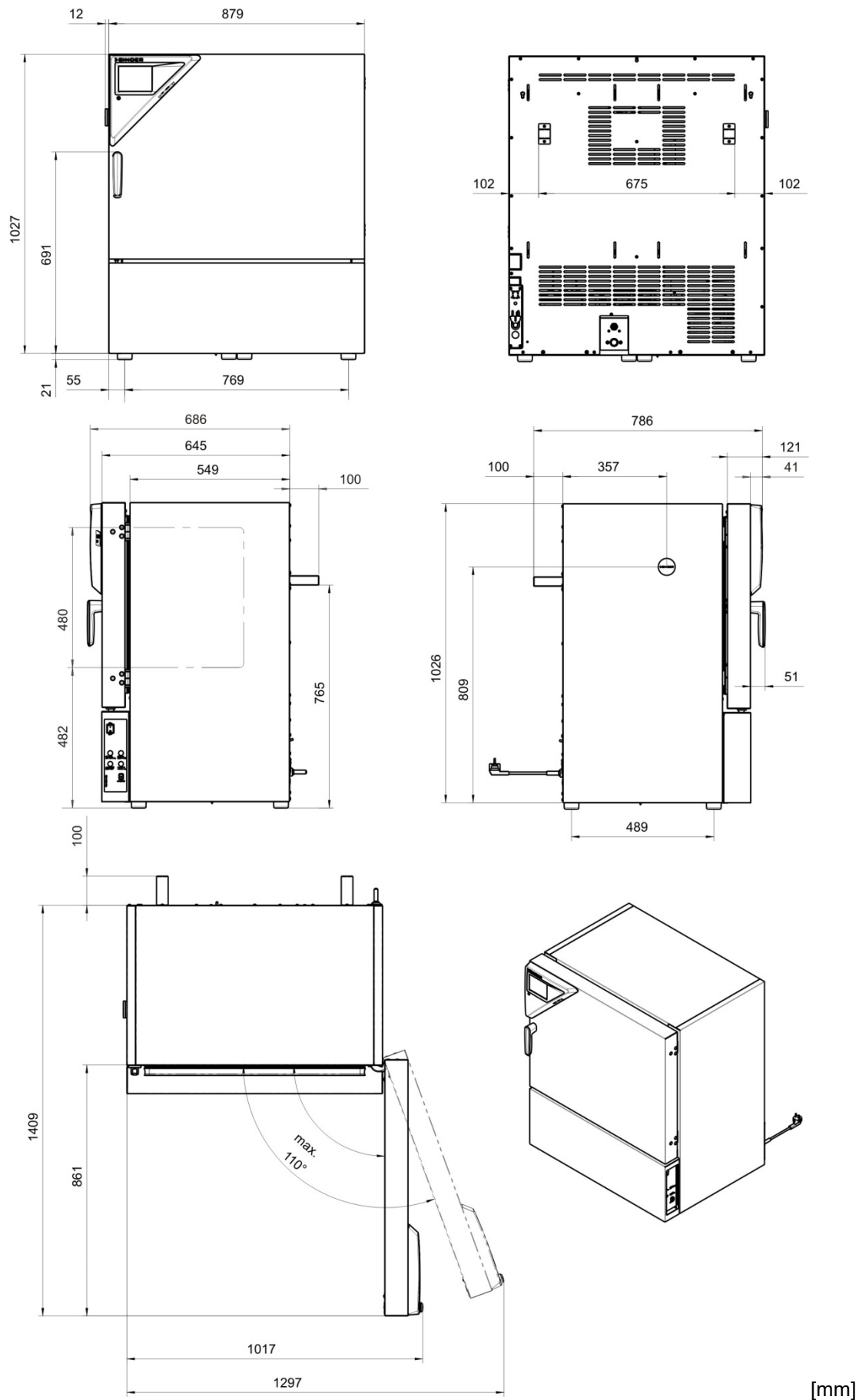

[mm]

### 23.9 Geräteabmessungen Größe 240

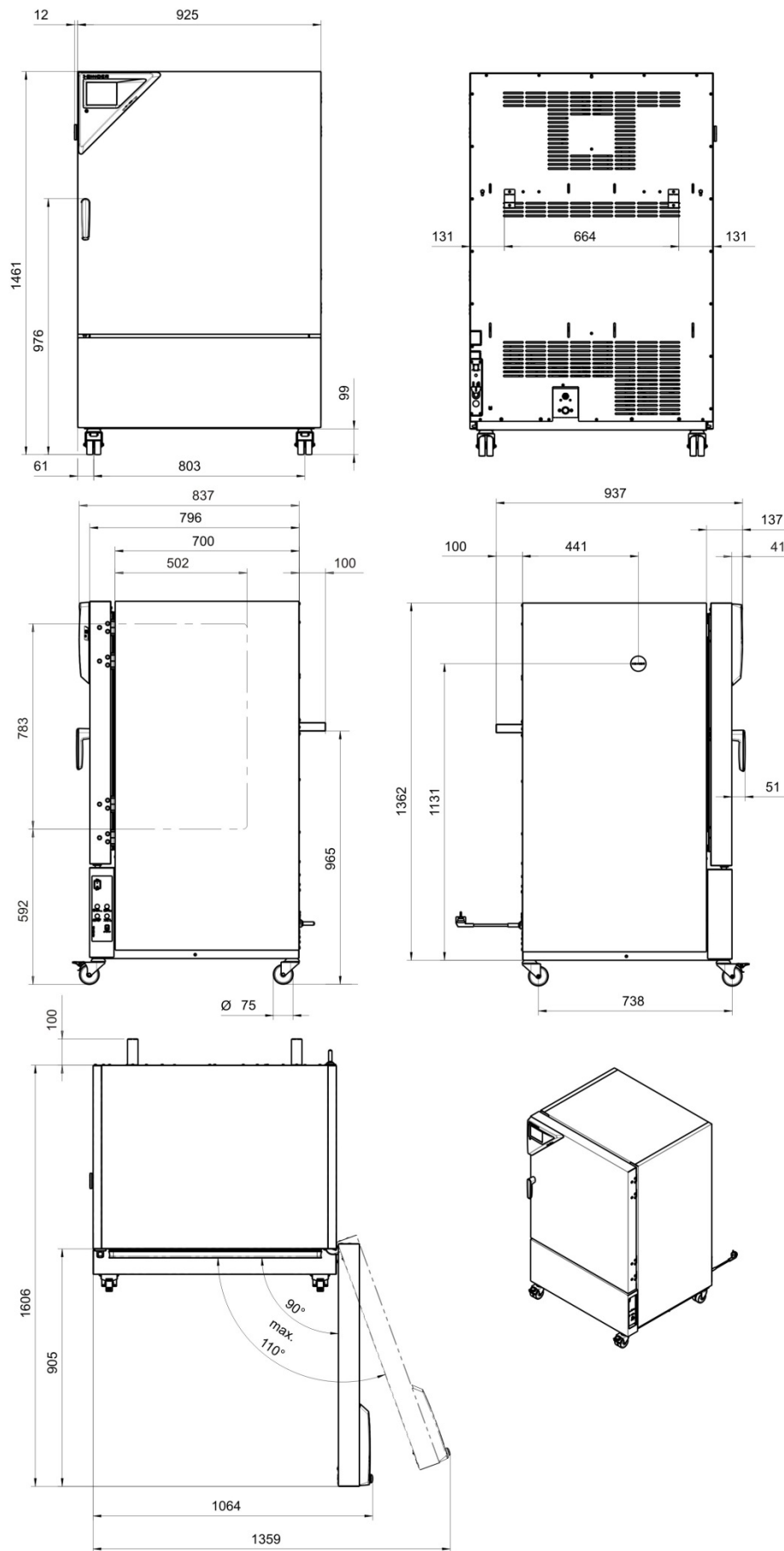

[mm]

### 23.10 Geräteabmessungen Größe 720

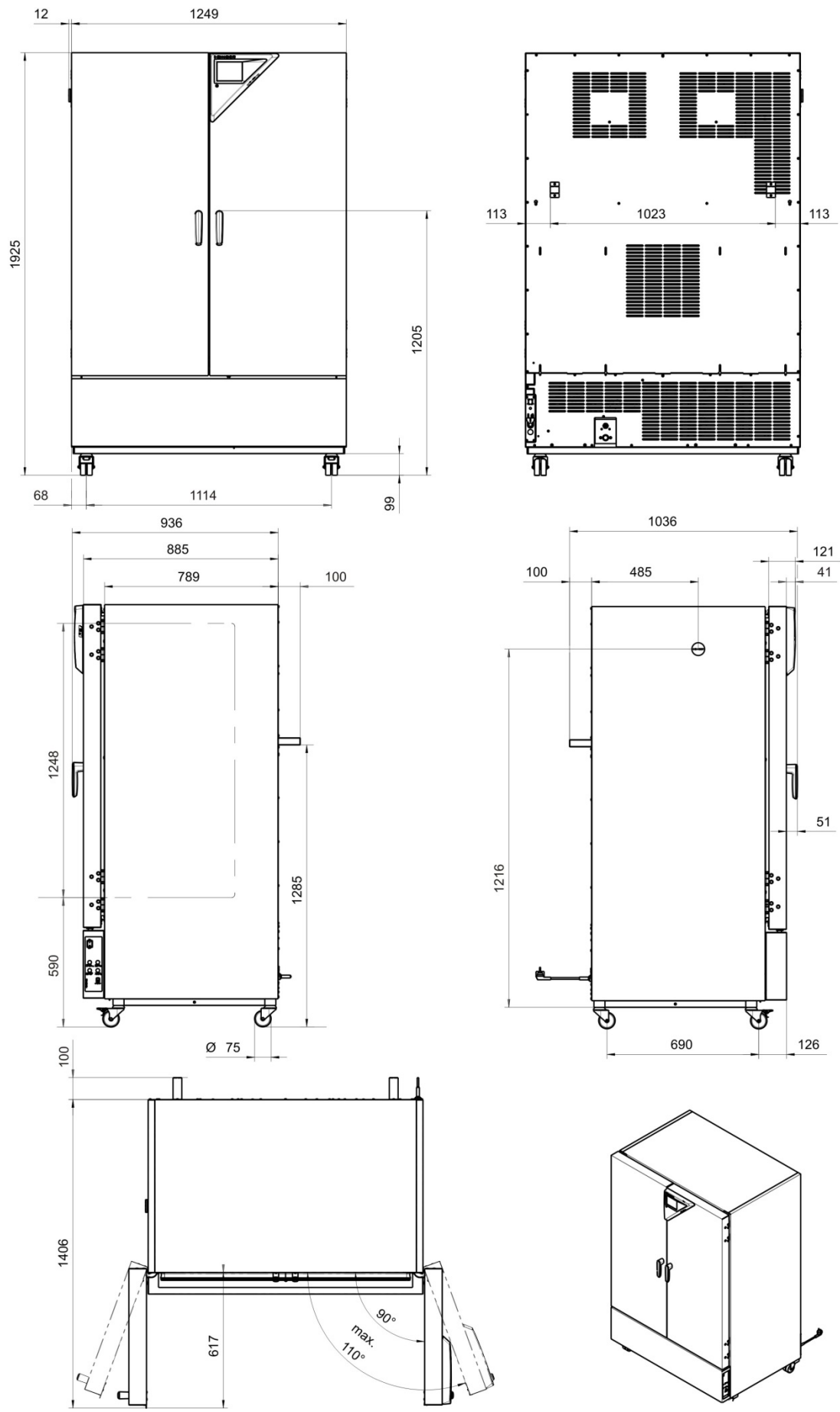

[mm]



### 23.11 Geräteabmessungen Größe 1020

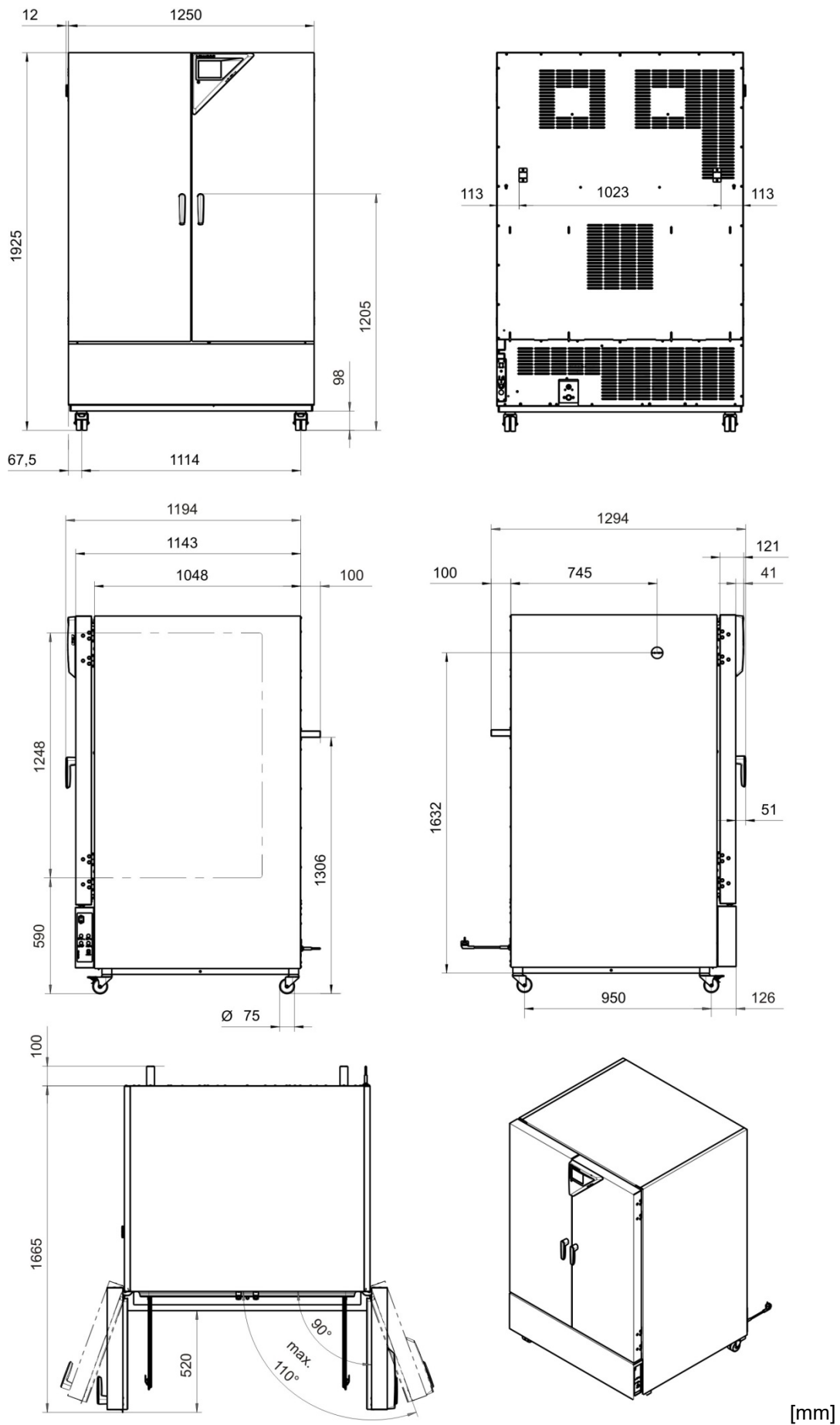

## 24. Zertifikate und Konformitätserklärungen

### 24.1 EU-Konformitätserklärung KBF



**CE** EU-Konformitätserklärung / EU Declaration of Conformity / Déclaration de conformité UE / Declaración de conformidad UE / Dichiarazione di conformità UE / Декларация соответствия EU

Hersteller / Manufacturer / Fabricant / Fabricante / Fabbricante / Производитель	BINDER GmbH
Anschrift / Address / Adresse / Dirección / Indirizzo / Адрес	Im Mittleren Ösch 5, 78532 Tuttlingen, Germany
Produkt / Product / Produit / Producto / Prodotto / Продукт	Konstantklimaschränke Constant climate chambers Enceintes climatiques pour des conditions constantes Cámaras de clima constante Camere per condizioni climatiche costanti Климатическая камера постоянных условий
Typenbezeichnung / Type / Type / Tipo / Tipo / Тип	KBF 115, KBF 240, KBF 720, KBF 1020 (E6)
Art. No. / Art. no. / Réf. / Art. N° / Art. n. / № арт.	9020-0320, 9120-0320, 9020-0322, 9120-0322 9020-0324, 9120-0324, 9020-0326, 9120-0326

Die oben beschriebenen Maschinen sind konform mit folgenden EG/EU-Richtlinien (gemäß Veröffentlichung im Amtsblatt der europäischen Kommission):

The machines described above are in conformity with the following EC/EU Directives (as published in the Official Journal of the European Union):

Les machines décrites ci-dessus sont conformes aux directives CE/UE suivantes (selon leur publication dans le Journal officiel de l'Union européenne):

La máquina descrita arriba cumple con las siguientes directivas de la CE/UE (publicados en el Diario oficial de la Unión Europea):

Le macchine sopra descritte sono conforme alle seguenti direttive CE/UE (secondo la pubblicazione nella Gazzetta ufficiale della Commissione europea):

Машина, указанная выше, полностью соответствует следующим регламентам ЕС/EU (опубликованным в Официальном журнале Европейского Содружества):

- 2006/42/EC**  
 Maschinenrichtlinie 2006/42/EG / Machinery directive 2006/42/EC / Directive Machines 2006/42/EC / Directiva 2006/42/CE (Máquinas) / Direttiva macchine 2006/42/CE / Директива о машинах 2006/42/EC
- 2014/30/EU**  
 EMV-Richtlinie 2014/30/EU / EMC Directive 2014/30/EU / Directive CEM 2014/30/UE / Directiva CEM 2014/30/UE / Direttiva EMC 2014/30/UE / Директива ЭМС 2014/30/EU
- 2011/65/EU, (EU) 2015/863**  
 RoHS-Richtlinien 2011/65/EU und (EU) 2015/863 / RoHS Directives 2011/65/EU and (EU) 2015/863 / Directives RoHS 2011/65/UE et (UE) 2015/863 / Directivas RoHS 2011/65/UE y (UE) 2015/863 / Direttive RoHS 2011/65/UE et (UE) 2015/863 / Директивы RoHS 2011/65/EU и (EU) 2015/863

1 / 3

BINDER GmbH Postfach 102 D-78502 Tuttlingen **Anschrift:** BINDER GmbH Im Mittleren Ösch 5 D-78532 Tuttlingen  
**Kontakt:** Telefon: +49 (0) 74 62 / 20 05 – 0 | Telefax: +49 (0) 74 62 / 20 05 – 100 | info@binder-world.com | www.binder-world.com  
**Geschäftsführung:** Dipl.-Ing. Peter M. Binder | Amtsgericht Stuttgart, HRB 727150 | Sitz der Gesellschaft: Tuttlingen  
**Bankverbindung:** Kreissparkasse Tuttlingen | IBAN-Code: DE05 6435 0070 0000 0022 66 | SWIFT-Code: SOLA DE 51TUT  
 \$-IBAN-Code: DE90 6435 0070 0220 2639 71 | SWIFT-Code: SOLA DE 51TUT  
 Deutsche Bank Tuttlingen | IBAN-Code: DE56 6537 0075 0213 8709 00 | SWIFT-Code: DEUT DE 55653  
 Altgeräte-Entsorgung gemäß WEEE-Reg.-Nr. DE 37004983

Die oben beschriebenen Maschinen entsprechen aufgrund ihrer Konzipierung und Bauart sowie in der von uns in Verkehr gebrachten Ausführung den einschlägigen grundlegenden Sicherheits- und Gesundheitsanforderungen der genannten EG/EU-Richtlinien.

The machines described above are conform to the mentioned EC/EU directives in regard to the relevant safety and health demands due to their conception and style of construction as well as to the version put onto market by us.

Les machines décrites ci-dessus correspondent aux demandes de sécurité et de santé des directives citées de la CE/UE due à leur conception et construction et dans la réalisation mise sur le marché par nous.

Las máquinas descritas arriba se corresponden con los requisitos básicos pertinentes de seguridad y salud de las citadas directivas de la CE/UE debido a su concepción y fabricación, así como a la realización llevada a cabo por nosotros.

Le macchine sopra descritte sono conforme ai requisiti essenziali di sanità e sicurezza pertinenti delle summenzionate direttive CE/UE in termini di progettazione, tipo di costruzione ed esecuzione messa da noi in circolazione.

Машины описано выше, соответствует указанным директивам ЕС/ЕУ в отношении требований соответствующей безопасности и здоровья по концепции и конструкции так же как и версия, применяемая нами на рынке.

Die oben beschriebenen Maschinen tragen entsprechend die Kennzeichnung CE.

The machines described above, corresponding to this, bear the CE-mark.

Les machines décrits ci-dessus, en correspondance, portent l'indication CE.

Las máquinas descritas arriba, en conformidad, llevan la indicación CE.

Le macchine sopra descritte sono contrassegnate dal marchio CE.

Машины описано выше, в соответствии с изложенным выше маркированы знаком CE.

Die oben beschriebenen Maschinen sind konform mit folgenden harmonisierten Normen:

The machines described above are in conformity with the following harmonized standards:

Les machines décrits ci-dessus sont conformes aux normes harmonisées suivantes:

Las máquinas descritas arriba cumplen con las siguientes normas:

Le macchine sopra descritte sono conforme alle seguenti normative armonizzate:

Машины описано выше, полностью соответствуют следующим стандартам:

EMV / EMC / CEM / CEM / EMC / ЭМС
• EN 61326-1:2013
RoHS
• EN IEC 63000:2018

**Sicherheit / Safety / Sécurité / Seguridad / Sicurezza / Нормативы по безопасности**

- Baumusterprüfbescheinigung NV 20123, ausgestellt von der DGUV Test am 29.01.2021 gemäß den DGUV Test Prüfgrundsätzen GS-NV 5:2019/08 in Übereinstimmung mit EN ISO 12100, EN ISO 13732-1, EN 60204-1
- Type Test Certificate NV 20123 issued by the DGUV Test on January 29, 2021 acc. to the DGUV Test Principles GS-NV 5:2019/08 in accordance with EN ISO 12100, EN ISO 13732-1, EN 60204-1
- Certificat d'examen de type NV 20123, émis par la DGUV Test le 29.01.2021 selon les principes de test DGUV Test GS-NV 5:2019/08 conformément aux normes EN ISO 12100, EN ISO 13732-1, EN 60204-1
- Certificado de examen de tipo NV 20123, emitido por DGUV Test el 29.01.2021 de acuerdo con los principios de prueba DGUV Test GS-NV 5:2019/08 de acuerdo con las normas EN ISO 12100, EN ISO 13732-1, EN 60204-1
- Certificato di esame del tipo NV 20123, rilasciato da DGUV Test il 29.01.2021 in conformità con i principi di prova DGUV Test GS-NV 5:2019/08 secondo secondo le norme EN ISO 12100, EN ISO 13732-1, EN 60204-1
- Сертификат типового испытания NV 20123, выданный «DGUV Test» 29.01.2021 в соответствии с принципами испытаний DGUV Test GS-NV 5:2019/08 в соответствии со стандартами EN ISO 12100, EN ISO 13732-1, EN 60204-1

78532 Tuttlingen, 14.09.2021

BINDER GmbH



P. Wimmer

Vice President

Vice President

Vice président

Vicepresidente

vicepresidente

Вице-президент



J. Bollaender

Leiter F &amp; E

Director R &amp; D

Chef de service R&amp;D

Responsable I &amp; D

Direttore R &amp; D

Глава департамента R&amp;D

3 / 3

BINDER GmbH Postfach 102 D-78502 Tuttlingen **Anschrift:** BINDER GmbH Im Mittleren Ösch 5 D-78532 Tuttlingen  
Kontakt: Telefon: +49 (0) 74 62 / 20 05 – 0 | Telefax: +49 (0) 74 62 / 20 05 – 100 | info@binder-world.com | www.binder-world.com  
**Geschäftsführung:** Dipl.-Ing. Peter M. Binder | Amtsgericht Stuttgart, HRB 727150 | Sitz der Gesellschaft: Tuttlingen  
**Bankverbindung:** Kreissparkasse Tuttlingen | IBAN-Code: DE05 6435 0070 0000 0022 66 | SWIFT-Code: SOLA DE 51TUT  
\$-IBAN-Code: DE90 6435 0070 0220 2639 71 | SWIFT-Code: SOLA DE 51TUT  
Deutsche Bank Tuttlingen | IBAN-Code: DE56 6537 0075 0213 8709 00 | SWIFT-Code: DEUT DE 55653  
Altgeräte-Entsorgung gemäß WEEE-Reg.-Nr. DE 37004983



## 24.2 EU-Konformitätserklärung KMF



**CE** EU-Konformitätserklärung / EU Declaration of Conformity / Déclaration de conformité  
 UE / Declaración de conformidad UE / Dichiarazione di conformità UE / Декларация  
 соответствия EU

Hersteller / Manufacturer / Fabricant / Fabricante / Fabbricante / Производитель	BINDER GmbH
Anschrift / Address / Adresse / Dirección / Indirizzo / Адрес	Im Mittleren Ösch 5, 78532 Tuttlingen, Germany
Produkt / Product / Produit / Producto / Prodotto / Продукт	Konstantklimaschränke Constant climate chambers Enceintes climatiques pour des conditions constantes Cámaras de clima constante Camere per condizioni climatiche costanti Климатическая камера постоянных условий
Typenbezeichnung / Type / Type / Tipo / Tipo / Тип	KMF 115, KMF 240, KMF 720 (E6)
Art. No. / Art. no. / Réf. / Art. N° / Art. n. / № арт.	9020-0341, 9120-0341, 9020-0342, 9120-0342 9020-0343, 9120-0343, 9020-0344, 9120-0344 9020-0345, 9120-0345, 9020-0346, 9120-0346

Die oben beschriebenen Maschinen sind konform mit folgenden EG/EU-Richtlinien (gemäß Veröffentlichung im Amtsblatt der europäischen Kommission):

The machines described above are in conformity with the following EC/EU Directives (as published in the Official Journal of the European Union):

Les machines décrites ci-dessus sont conformes aux directives CE/UE suivantes (selon leur publication dans le Journal officiel de l'Union européenne):

La máquina descrita arriba cumple con las siguientes directivas de la CE/UE (publicados en el Diario oficial de la Unión Europea):

Le macchine sopra descritte sono conforme alle seguenti direttive CE/UE (secondo la pubblicazione nella Gazzetta ufficiale della Commissione europea):

Машина, указанная выше, полностью соответствует следующим регламентам ЕС/EU (опубликованным в Официальном журнале Европейского Содружества):

- **2006/42/EC**  
 Maschinenrichtlinie 2006/42/EG / Machinery directive 2006/42/EC / Directive Machines 2006/42/EC / Directiva 2006/42/CE (Máquinas) / Direttiva macchine 2006/42/CE / Директива о машинах 2006/42/EC
- **2014/30/EU**  
 EMV-Richtlinie 2014/30/EU / EMC Directive 2014/30/EU / Directive CEM 2014/30/EU / Directiva CEM 2014/30/UE / Direttiva EMC 2014/30/UE / Директива ЭМС 2014/30/EU
- **2011/65/EU, (EU) 2015/863**  
 RoHS-Richtlinien 2011/65/EU und (EU) 2015/863 / RoHS Directives 2011/65/EU and (EU) 2015/863 / Directives RoHS 2011/65/UE et (UE) 2015/863 / Directivas RoHS 2011/65/UE y (UE) 2015/863 / Direttive RoHS 2011/65/UE et (UE) 2015/863 / Директивы RoHS 2011/65/EU и (EU) 2015/863

1 / 3

BINDER GmbH Postfach 102 D-78502 Tuttlingen Anschrift: BINDER GmbH Im Mittleren Ösch 5 D-78532 Tuttlingen  
 Kontakt: Telefon: +49 (0) 74 62 / 20 05 – 0 | Telefax: +49 (0) 74 62 / 20 05 – 100 | info@binder-world.com | www.binder-world.com  
 Geschäftsführung: Dipl.-Ing. Peter M. Binder | Amtsgericht Stuttgart, HRB 727150 | Sitz der Gesellschaft: Tuttlingen  
 Bankverbindung: Kreissparkasse Tuttlingen | IBAN-Code: DE05 6435 0070 0000 0022 66 | SWIFT-Code: SOLA DE 51TUT  
 \$-IBAN-Code: DE90 6435 0070 0220 2639 71 | SWIFT-Code: SOLA DE 51TUT  
 Deutsche Bank Tuttlingen | IBAN-Code: DE56 6537 0075 0213 8709 00 | SWIFT-Code: DEUT DE 55653  
 Altgeräte-Entsorgung gemäß WEEE-Reg.-Nr. DE 37004983

Die oben beschriebenen Maschinen entsprechen aufgrund ihrer Konzipierung und Bauart sowie in der von uns in Verkehr gebrachten Ausführung den einschlägigen grundlegenden Sicherheits- und Gesundheitsanforderungen der genannten EG/EU-Richtlinien.

The machines described above are conform to the mentioned EC/EU directives in regard to the relevant safety and health demands due to their conception and style of construction as well as to the version put onto market by us.

Les machines décrites ci-dessus correspondent aux demandes de sécurité et de santé des directives citées de la CE/UE due à leur conception et construction et dans la réalisation mise sur le marché par nous.

Las máquinas descritas arriba se corresponden con los requisitos básicos pertinentes de seguridad y salud de las citadas directivas de la CE/UE debido a su concepción y fabricación, así como a la realización llevada a cabo por nosotros.

Le macchine sopra descritte sono conforme ai requisiti essenziali di sanità e sicurezza pertinenti delle summenzionate direttive CE/UE in termini di progettazione, tipo di costruzione ed esecuzione messa da noi in circolazione.

Машины описано выше, соответствует указанным директивам ЕС/ЕУ в отношении требований соответствующей безопасности и здоровья по концепции и конструкции так же как и версия, применяемая нами на рынке.

Die oben beschriebenen Maschinen tragen entsprechend die Kennzeichnung CE.

The machines described above, corresponding to this, bear the CE-mark.

Les machines décrits ci-dessus, en correspondance, portent l'indication CE.

Las máquinas descritas arriba, en conformidad, llevan la indicación CE.

Le macchine sopra descritte sono contrassegnate dal marchio CE.

Машины описано выше, в соответствии с изложенным выше маркированы знаком CE.

Die oben beschriebenen Maschinen sind konform mit folgenden harmonisierten Normen:

The machines described above are in conformity with the following harmonized standards:

Les machines décrits ci-dessus sont conformes aux normes harmonisées suivantes:

Las máquinas descritas arriba cumplen con las siguientes normas:

Le macchine sopra descritte sono conforme alle seguenti normative armonizzate:

Машины описано выше, полностью соответствуют следующим стандартам:

EMV / EMC / CEM / CEM / EMC / ЭМС
• EN 61326-1:2013
RoHS
• EN IEC 63000:2018

**Sicherheit / Safety / Sécurité / Seguridad / Sicurezza / Нормативы по безопасности**

- Baumusterprüfbescheinigung NV 20123, ausgestellt von der DGUV Test am 29.01.2021 gemäß den DGUV Test Prüfgrundsätzen GS-NV 5:2019/08 in Übereinstimmung mit EN ISO 12100, EN ISO 13732-1, EN 60204-1
- Type Test Certificate NV 20123 issued by the DGUV Test on January 29, 2021 acc. to the DGUV Test Principles GS-NV 5:2019/08 in accordance with EN ISO 12100, EN ISO 13732-1, EN 60204-1
- Certificat d'examen de type NV 20123, émis par la DGUV Test le 29.01.2021 selon les principes de test DGUV Test GS-NV 5:2019/08 conformément aux normes EN ISO 12100, EN ISO 13732-1, EN 60204-1
- Certificado de examen de tipo NV 20123, emitido por DGUV Test el 29.01.2021 de acuerdo con los principios de prueba DGUV Test GS-NV 5:2019/08 de acuerdo con las normas EN ISO 12100, EN ISO 13732-1, EN 60204-1
- Certificato di esame del tipo NV 20123, rilasciato da DGUV Test il 29.01.2021 in conformità con i principi di prova DGUV Test GS-NV 5:2019/08 secondo secondo le norme EN ISO 12100, EN ISO 13732-1, EN 60204-1
- Сертификат типового испытания NV 20123, выданный «DGUV Test» 29.01.2021 в соответствии с принципами испытаний DGUV Test GS-NV 5:2019/08 в соответствии со стандартами EN ISO 12100, EN ISO 13732-1, EN 60204-1

78532 Tuttlingen, 14.09.2021

BINDER GmbH



P. Wimmer

Vice President

Vice President

Vice président

Vicepresidente

vicepresidente

Вице-президент



J. Bollaender

Leiter F &amp; E

Director R &amp; D

Chef de service R&amp;D

Responsable I &amp; D

Direttore R &amp; D

Глава департамента R&amp;D

3 / 3

BINDER GmbH Postfach 102 D-78502 Tuttlingen **Anschrift:** BINDER GmbH Im Mittleren Ösch 5 D-78532 Tuttlingen  
**Kontakt:** Telefon: +49 (0) 74 62 / 20 05 – 0 | Telefax: +49 (0) 74 62 / 20 05 – 100 | info@binder-world.com | www.binder-world.com  
**Geschäftsführung:** Dipl.-Ing. Peter M. Binder | Amtsgericht Stuttgart, HRB 727150 | Sitz der Gesellschaft: Tuttlingen  
**Bankverbindung:** Kreissparkasse Tuttlingen | IBAN-Code: DE05 6435 0070 0000 0022 66 | SWIFT-Code: SOLA DE 51TUT  
\$-IBAN-Code: DE90 6435 0070 0220 2639 71 | SWIFT-Code: SOLA DE 51TUT  
Deutsche Bank Tuttlingen | IBAN-Code: DE56 6537 0075 0213 8709 00 | SWIFT-Code: DEUT DE 55653  
Altgeräte-Entsorgung gemäß WEEE-Reg.-Nr. DE 37004983



## 24.3 Zertifikat für das GS Prüfzeichen der Deutschen Gesetzlichen Unfallversicherung e.V. (DGUV)

Zertifikat  
Nr. **NV 20122**  
vom 29.01.2021



### GS-Zertifikat

Name und Anschrift des Zertifikatsinhabers: (Auftraggeber)	<b>Binder GmbH</b> Im Mittleren Ösch 5 78532 Tuttlingen
Produktbezeichnung:	<b>Klimaschränke Klima- und Kühlbrutschränke</b>
Typ:	KBF P 240, KBF P 720, KBF LQC 240, KBF LQC 720, KBWF 240, KBWF 720, KBF 115, KBF 240, KBF 720, KMF 115, KMF 240, KMF 720, KBW 240, KBW 400, KBW 720, KB 23, KB 53, KB 115, KB 240, KB 400, KB 720, KBF 1020, KBF 115 - DC, KBF 115 - DCL
Prüfgrundlage:	GS-NV 5:2019/08 Prüfgrundsätze für Kühl- und Gefriermaschinen für Industrie und Gewerbe
Zugehöriger Prüfbericht:	Prüfbericht zum Zertifikat NV 20122
Weitere Angaben:	Das Zertifikat bezieht sich auf die im zugehörigen Prüfbericht beschriebene Ausführung des Produkts. Nachfolgebesccheinigung zu denjenigen mit den Prüfnummern NV 15127 und NV 17216

Das geprüfte Baumuster stimmt mit den in § 21 Absatz 1 des Produktsicherheitsgesetzes genannten Anforderungen überein. Der Zertifikatsinhaber ist berechtigt, das umseitig abgebildete GS-Zeichen an den mit dem geprüften Baumuster übereinstimmenden Produkten anzubringen. Der Zertifikatsinhaber hat dabei die umseitig aufgeführten Bedingungen zu beachten.

Dieses Zertifikat einschließlich der Berechtigung zur Anbringung des GS-Zeichens ist gültig bis einschließlich:

**21.06.2025**

Weiteres über die Gültigkeit, eine Gültigkeitsverlängerung und andere Bedingungen regelt die Prüf- und Zertifizierungsordnung.





Rückseite GS-Zertifikat: NV 20122

### GS-Zeichen



Normalausführung



Bei einer Höhe von 20 mm oder weniger  
auch zulässige Ausführung

1. Der Zertifikatsinhaber hat die Voraussetzungen einzuhalten, die bei der Herstellung des umseitig genannten Produktes zu beachten sind, um die Übereinstimmung mit dem geprüften Baumuster zu gewährleisten.
2. Die Prüf- und Zertifizierungsstelle des Fachbereichs Nahrungsmittel führt in regelmäßigen Abständen Kontrollmaßnahmen zur Überwachung der Herstellung und rechtmäßigen Verwendung des GS-Zeichens durch.
3. Die für die Herstellung verantwortliche Person hat sich zur Einhaltung der Voraussetzungen nach Nummer 1 und Duldung der Kontrollmaßnahmen verpflichtet.
4. Die Prüf- und Zertifizierungsstelle entzieht dem Zertifikatsinhaber die Zuerkennung des GS-Zeichens, wenn sich die Anforderungen nach § 21 Absatz 1 Produktsicherheitsgesetz geändert haben oder die Voraussetzungen nach Nummer 1 nicht eingehalten werden.
5. Das GS-Zeichen darf nur verwendet und mit ihm darf nur geworben werden, wenn die Voraussetzungen nach § 22 Produktsicherheitsgesetz erfüllt sind.

## 25. Unbedenklichkeitsbescheinigung

### 25.1 Für Geräte außerhalb USA und Kanada

#### Erklärung zur Sicherheit und gesundheitlichen Unbedenklichkeit

Die Sicherheit und Gesundheit unserer Mitarbeiter, die Gefahrstoffverordnung GefStofV und die Vorschriften zur Sicherheit am Arbeitsplatz machen es erforderlich, dass dieses Formblatt für alle Produkte, die an uns zurückgeschickt werden, ausgefüllt wird.



Ohne Vorliegen des vollständig ausgefüllten Formblattes ist eine Reparatur nicht möglich.

- Eine vollständig ausgefüllte Kopie dieses Formblattes soll per Fax unter Nr. +49 (0) 7462 2005 93555 oder Brief vorab an uns gesandt werden, so dass die Information vorliegt, bevor das Gerät/Bauteil eintrifft. Eine weitere Kopie soll dem Gerät/Bauteil beigelegt sein. Ggf. ist die Spedition zu informieren.
- Unvollständige Angaben oder Nichteinhalten dieses Ablaufs führen zwangsläufig zu beträchtlichen Verzögerungen in der Abwicklung. Bitte haben Sie Verständnis für Maßnahmen, die außerhalb unserer Einflussmöglichkeiten liegen und helfen Sie mit, den Ablauf zu beschleunigen.
- Bitte unbedingt vollständig ausfüllen.

<b>1.</b>	<b>Gerät / Bauteil / Typ:</b>
<b>2.</b>	<b>Serien- Nr.:</b>
<b>3.</b>	<b>Einzelheiten über die eingesetzten Substanzen / biologische Materialien:</b>
<b>3.1</b>	<b>Bezeichnungen:</b>
a)	_____
b)	_____
c)	_____
<b>3.2</b>	<b>Vorsichtsmaßnahmen beim Umgang mit diesen Stoffen:</b>
a)	_____
b)	_____
c)	_____
<b>3.3</b>	<b>Maßnahmen bei Personenkontakt oder Freisetzung</b>
a)	_____
b)	_____
c)	_____
d)	_____
<b>3.4</b>	<b>Weitere zu beachtende und wichtige Informationen:</b>
a)	_____
b)	_____
c)	_____

<b>4. Erklärung zur Gefährlichkeit der Stoffe</b> (bitte Zutreffendes ankreuzen):	
<input type="checkbox"/> <b>4.1 Für nicht giftige, nicht radioaktive, biologisch ungefährliche Stoffe</b> <b>Wir versichern, dass das o.g. Gerät/Bauteil ...</b> <input type="checkbox"/> weder giftige noch sonstige gefährliche Stoffe enthält oder solche anhaften. <input type="checkbox"/> auch evtl. entstandene Reaktionsprodukte weder giftig sind noch sonst eine Gefährdung darstellen. <input type="checkbox"/> evtl. Rückstände von Gefahrenstoffen entfernt wurden.	
<input type="checkbox"/> <b>4.2 Für giftige, radioaktive, biologisch bedenkliche bzw. gefährliche Stoffe oder anderweitig gefährliche Stoffe</b> <b>Wir versichern, dass ...</b> <input type="checkbox"/> die gefährlichen Stoffe, die mit dem o.g. Gerät/Bauteil in Kontakt kamen, in 3.1 aufgelistet sind und alle Angaben vollständig sind. <input type="checkbox"/> das Gerät/Bauteil nicht mit Radioaktivität in Berührung kam	
<b>5. Transportwege/Spediteur</b> Versendung durch (Name Spediteur o.ä.): _____  Tag der Absendung an BINDER GmbH: _____	
<b>Wir erklären, dass folgende Maßnahmen getroffen wurden:</b> <input type="checkbox"/> Das Gerät/Bauteil wurde von Gefahrstoffen befreit, so dass bei Handhabung / Reparaturen für die betreffenden Personen keinerlei Gefährdung besteht <input type="checkbox"/> Das Gerät wurde sicher verpackt und vollständig gekennzeichnet <input type="checkbox"/> Der Spediteur wurde (falls vorgeschrieben) über die Gefährlichkeit der Sendung informiert.	
Wir versichern, dass wir gegenüber BINDER für jeden Schaden, der durch unvollständige und unrichtige Angaben entsteht, haften und BINDER gegen eventuell entstehende Schadenansprüche Dritter freistellen.	
Es ist uns bekannt, dass wir gegenüber Dritten – hier besonders mit der Handhabung / Reparatur des Gerätes/des Bauteils betraute Mitarbeiter der Firma BINDER – gemäß § 823 BGB direkt haften.	
Name: _____  Position: _____  Datum: _____  Unterschrift: _____  Firmenstempel:	
	Legen Sie die Unbedenklichkeitsbescheinigung bei Einsendungen der Geräte zur Reparatur im Werk dem Gerät ausgefüllt bei. Bei Serviceeinsätzen vor Ort muss sie dem Servicetechniker vor Beginn der Arbeit am Gerät ausgehändigt werden. Ohne Unbedenklichkeitsbescheinigung ist keine Reparatur oder Wartung des Gerätes möglich.

## 25.2 Für Geräte in USA und Kanada

### Product Return Authorization Request

Please complete this form and the Customer Decontamination Declaration (next 2 pages) and attach the required pictures. E-mail to: IDL\_SalesOrderProcessing\_USA@binder-world.com

After we have received and reviewed the complete information we will decide on the issue of a RMA number. Please be aware that size specifications, voltage specifications as well as performance specifications are available on the internet at [www.binder-world.us](http://www.binder-world.us) at any time.

Take notice of shipping laws and regulations.

	Please fill:	
Reason for return request	<input type="radio"/> Duplicate order	
	<input type="radio"/> Duplicate shipment	
	<input type="radio"/> Demo	<i>Page one completed by sales</i>
	<input type="radio"/> Power Plug / Voltage	115V / 230 V / 208 V / 240V
	<input type="radio"/> Size does not fit space	
	<input type="radio"/> Transport Damage	Shock watch tripped? ( <i>pictures</i> )
	<input type="radio"/> Other (specify below)	
	_____	
Is there a replacement PO?	<input type="radio"/> Yes <input type="radio"/> No	
<i>If yes -&gt; PO #</i>		
<i>If yes -&gt; Date PO placed</i>		
Purchase order number		
BINDER model number		
BINDER serial number		
Date unit was received		
Was the unit unboxed?	<input type="radio"/> Yes <input type="radio"/> No	
Was the unit plugged in?	<input type="radio"/> Yes <input type="radio"/> No	
Was the unit in operation?	<input type="radio"/> Yes <input type="radio"/> No	
<i>Pictures of unit attached?</i>	<input type="radio"/> Yes <input type="radio"/> No	Pictures have to be attached!
<i>Pictures of Packaging attached?</i>	<input type="radio"/> Yes <input type="radio"/> No	

	Customer Contact Information	Distributor Contact Information
Name		
Company		
Address		
Phone		
E-mail		

## Customer (End User) Decontamination Declaration

### Health and Hazard Safety declaration

To protect the health of our employees and the safety at the workplace, we require that this form is completed by the user for all products and parts that are returned to us. (Distributors or Service Organizations cannot sign this form)



NO RMA number will be issued without a completed form. Products or parts returned to our NY warehouse without a RMA number will be refused at the dock.

A second copy of the completed form must be attached to the outside of the shipping box.

<b>1.</b>	<b>Unit/ component part / type:</b>
<b>2.</b>	<b>Serial No.</b>
<b>3.</b>	<b>List any exposure to hazardous liquids, gasses or substances and radioactive material</b>
<b>3.1</b>	<b>List with MSDS sheets attached where available or needed (if there is not enough space available below, please attach a page):</b>
a)	_____
b)	_____
c)	_____
<b>3.2</b>	<b>Safety measures required for handling the list under 3.1</b>
a)	_____
b)	_____
c)	_____
<b>3.3</b>	<b>Measures to be taken in case of skin contact or release into the atmosphere:</b>
a)	_____
b)	_____
c)	_____
d)	_____
<b>3.4</b>	<b>Other important information that must be considered:</b>
a)	_____
b)	_____
c)	_____

#### 4. Declaration of Decontamination

**For toxic, radioactive, biologically and chemically harmful or hazardous substances, or any other hazardous materials.**

**We hereby guarantee that**

- 4.1 Any hazardous substances, which have come into contact with the above-mentioned equipment / component part, have been completely listed under item 3.1 and that all information in this regard is complete.
- 4.2 That the unit /component part has not been in contact with radioactivity
- 4.3 Any Hazardous substances were removed from the unit / component part, so that no hazard exists for a person in the shipping, handling or repair of these returned unit
- 4.4 The unit was securely packaged in the original undamaged packaging and properly identified on the outside of the packaging material with the unit designation, the RMA number and a copy of this declaration.
- 4.5 Shipping laws and regulations have not been violated.

**I hereby commit and guarantee that we will indemnify BINDER Inc. for all damages that are a consequence of incomplete or incorrect information provided by us, and that we will indemnify and hold harmless BINDER Inc. from eventual damage claims by third parties.**

Name: \_\_\_\_\_

Position: \_\_\_\_\_

Company: \_\_\_\_\_

Address: \_\_\_\_\_

Phone #: \_\_\_\_\_

Email: \_\_\_\_\_

Date: \_\_\_\_\_

Signature: \_\_\_\_\_



Equipment returned to the NY warehouse for repair must be accompanied by a completed customer decontamination declaration. For service and maintenance works on site, such a customer decontamination declaration must be submitted to the service technician before the start of work. No repair or maintenance of the equipment is possible without a completed form.